

Release 12.1.2407

Linha Datasul

Exported on 06/26/2024

Table of Contents

| | | |
|----------|--|-----------|
| 1 | Alterações Técnicas 12.1.2407..... | 63 |
| 1.1 | Alteração de dicionário para ambiente Datasul 12.1.2407 | 64 |
| 1.1.1 | emsfnd | 64 |
| 1.1.2 | mgdis | 64 |
| 1.1.3 | movind..... | 64 |
| 1.1.4 | srcadger..... | 64 |
| 1.1.5 | emsfnd | 64 |
| 1.2 | Alterações Técnicas TOTVS Saúde Planos 12.1.2407 | 65 |
| 1.2.1 | Atualização de Menus TOTVS Saúde Planos 12.1.2407 | 65 |
| 1.2.2 | Programas de carga e ajuste SPP TOTVS Saúde Planos 12.1.2407 | 65 |
| 1.2.3 | Programas de Carga de Dados TOTVS Saúde Planos 12.1.2407 | 65 |
| 1.2.4 | CPC's TOTVS Saúde Planos 12.1.2407..... | 65 |
| 2 | Inovação - 12.1.2407 | 67 |
| 2.1 | Administração de Vendas - Inovação - 12.1.2407 | 68 |
| 2.1.1 | Cadastros Gerais (MCD) - Inovação - 12.1.2407 | 69 |
| | 19586657 DMANADVEN-20802 - CD1510 - Revisar a alteração do transportador nos pedidos em aberto | 70 |
| | DMANADVEN-20372 API CustomerPublic - Enviar o código do País Siscomex | 72 |
| | DMANADVEN-20381 ROOT - Cria tela principal de cadastro (FRONT) | 73 |
| | DMANADVEN-20383 - ROOT/SKU - Criar tela de vínculo | 75 |
| | DMANADVEN-20385 - CENTRAL CONFIG. (config. gerais) - Adicionar link do ROOT | 80 |
| | DMANADVEN-20387 - API ProductSkuPublic - Prever o envio do SKU | 82 |
| | DMANADVEN-20521 - CENTRAL CONFIG. (itens) - Exibir descrição comercial | 83 |
| 2.1.2 | Descontos e Bonificações (MBN) - Inovação - 12.1.2407 | 85 |
| | DMANADVEN-20378 - BN0301/CD1558 Descontos - Adicionar novos campos de índice | 86 |
| 2.1.3 | Pedidos (MPD) -Inovação - 12.1.2407 | 92 |
| | 19366648 DMANADVEN-20335 - Saldo dos Pedidos incorretos - Entrega Futura | 93 |
| | DMANADVEN-15461 - Portal Vendas e portal CRM - Ajustes no consumo de Licença | 98 |
| | DMANADVEN-20135 - PD4000 - Condição de pagamento especial..... | 99 |
| | DMANADVEN-20445 - MONITOR PEDIDOS - Selecionar e faturar pedidos (sem embarque) | 101 |
| | DMANADVEN-20562 - Cancelamento de pedido - Ajustar estorno da antecipação e-commerce | 105 |
| | DMANADVEN-20641 MONITOR PEDIDOS - Validar segurança de acesso dos usuários na tela e botões..... | 106 |

| | | |
|-------|---|-----|
| 2.2 | Agroindústria - Inovação - 12.1.2407..... | 109 |
| 2.2.1 | Originação de Grãos - Inovação - 12.1.2407..... | 110 |
| | Venda, Compra e Armazenagem de Grãos - Inovação - 12.1.2407 | 111 |
| 2.3 | Controladoria e Finanças - Inovação - 12.1.2407 | 113 |
| 2.3.1 | Ativo Fixo - Inovação - 12.1.2407 | 114 |
| | DMANCON1-18276 DT Ajuste Decimais na Baixa, Desmembramento e União | 115 |
| 2.3.2 | Contabilidade Fiscal - Inovação - 12.1.2407 | 116 |
| | DT Smart View - Objeto Negócio Balancete Contábil..... | 117 |
| 2.3.3 | Contas a Receber - Inovação - 12.1.2407 | 119 |
| | DMANACRTES1-13564 DT Evolução da Api de Implantação de Títulos ACR900ZI..... | 120 |
| 2.3.4 | TECHFIN - Inovação - 12.1.2407..... | 121 |
| | TECHFIN - Mais Negócios - Vencimento por Data de Entrega..... | 122 |
| 2.4 | Faturamento e Embarques - Inovação - 12.1.2407..... | 124 |
| 2.4.1 | Embarques - Inovação - 12.1.2407 | 125 |
| | DT Customização do programa HTML - Processo Embarque | 126 |
| | DT Processo Embarque HTML | 222 |
| 2.4.2 | Faturamento - Inovação - 12.1.2407 | 225 |
| | DT API pública de Importação de Notas Fiscais (importInvoicePublic) | 226 |
| | DT Faturamento de notas Mais Negócios pela Data de Entrega | 254 |
| | DT Novo programa faturamnto de pedidos em lote (batchOrderBillingRPW) | 256 |
| | DT Faturamento E-Commerce - Atualização data/hora de entrega..... | 259 |
| | DT FT4015 - Simulação do Cálculo de Notas Fiscais | 262 |
| | DT Impressão DANFE formato Simplificado (Etiqueta)..... | 264 |
| | DT Listagem de Notas Fiscais HTML..... | 270 |
| | DT Nota de Devolução com valores diferentes quando possui desconto | 272 |
| | DT Smart View - Relatório de Notas Fiscais Emitidas (rpNotaFiscal) | 273 |
| | DT Smart View - Relatório de Vendas e Lucro (rpFatGraf_rel)..... | 275 |
| | DT Smart View - Gráfico de Vendas e Lucro (rpFatGraf_graf) | 277 |
| | DT Configurador Tributos HTML Filtrar apenas natureza de operação ativa | 279 |
| 2.5 | Fiscal - Inovação - 12.1.2407 | 281 |
| 2.5.1 | Configurador Layout Fiscal - Inovação - 12.1.2407 | 282 |
| | DT Atualização Angular/PO-UI para o Relatório de Conciliação Saldo Bloco K vs SPED Fiscal | 283 |
| 2.5.2 | Obrigações Fiscais - Inovação - 12.1.2407 | 284 |
| | DT Adição da exclusão de compromissos do Calendário Fiscal..... | 285 |
| | DT Adição de opção de periodicidade trimestral aos compromissos do Calendário Fiscal | 287 |

| | |
|--|------------|
| DT Atualização Angular/PO-UI/Kendo UI para o Calendário Fiscal..... | 288 |
| DT Atualização Angular/PO-UI para os programas WEB do Módulo Fiscal..... | 289 |
| DT Atualização do template de email do Calendário Fiscal | 291 |
| DT Correção no formato da data no Documento Fiscal WEB | 293 |
| DT Criação de um campo para indicar usuários que devem receber alerta do compromisso | 294 |
| DT Inclusão de acesso rápido aos compromissos..... | 296 |
| DT Melhorias no Calendário Fiscal | 297 |
| DT Permitir que o envio de e-mail do Calendário Fiscal seja opcional | 299 |
| DT Smart View - Objeto de Negócio svFiscalDocument - Listagem de Documentos | 301 |
| DT Smart View - Relatório de Documentos Fiscais de Entradas Tributadas..... | 307 |
| DT Smart View - Relatório de Documentos Fiscais de Saídas Tributadas..... | 311 |
| DT Smart View - Relatório de Listagem de Documentos Fiscais e Itens..... | 315 |
| DT Smart View - Relatório de Listagem de Documentos Fiscais por Impostos | 319 |
| 2.6 Logística - Inovação - 12.1.2407 | 323 |
| 2.6.1 Frete Embarcador / Controle de Fretes - Inovação - 12.1.2407 | 324 |
| DLOGGFE-20748 DT Alteração para que sejam enviados os trechos de redespacho na simulação do embarque Datasul (EQ0506)..... | 325 |
| 2.6.2 WMS - Linha Datasul - Inovação - 12.1.2407 | 327 |
| 19520450 DLOGWMSDTS-11337 DT Atualização fator de conversão WMS x Embarque não está considerando o parâmetro Usa Fator Conversão Item x Cliente no PD0301..... | 328 |
| DLOGWMSDTS-10983 DT wm0101 - Incluir parâmetro para indicar se encerra documento de separação com quantidade parcial | 330 |
| DLOGWMSDTS-11206 DT Alterar tamanho do campo estabelecimento | 332 |
| 2.7 Manufatura - Inovação - 12.1.2407 | 334 |
| 2.7.1 APS - Planejamento Avançado de Produção - Inovação - 12.1.2407 | 335 |
| DT Consulta Carga Máquina HTML..... | 336 |
| DT Consulta Rede de Operações HTML..... | 337 |
| DT DB0104 Inclusão de filtro por área de produção | 338 |
| DT DB0201X Ao acionar a confirmação (DB0202) a tela do Painel trava..... | 339 |
| DT DB0402 Aviso de descontinuação | 340 |
| DT Falta do arquivo wrx do programa db0418..... | 342 |
| DT Mensagem de descontinuação DB0401 e DB0411 | 343 |
| DT Substituir arquivo DTPicker na tela DB0202b | 345 |
| 2.7.2 Chão de Fábrica - Inovação - 12.1.2407 | 346 |
| DT Alteração da mensagem 17006 no programa SF0307 | 347 |
| DT Revisar a mensagem de ajuda SF0101 | 349 |

| | | |
|-------|---|-----|
| 2.7.3 | Configurador de Produtos - Inovação - 12.1.2407 | 351 |
| | DT Alteração da mensagem 17006 no programa CF0301 | 352 |
| | DT CF0615 Tempos de Montagem Configurado | 354 |
| | DT Revisão da forma de pesquisa no programa CF0522..... | 355 |
| 2.7.4 | Custos - Inovação - 12.1.2407 | 356 |
| | DT Posicionar último preço médio fiscal | 357 |
| 2.7.5 | Desenvolvimento de Produtos - Inovação - 12.1.2407 | 358 |
| | DT DP0301 Exibir campos adicionais de quantidade..... | 359 |
| 2.7.6 | Gestão à Vista - Inovação - 12.1.2407 | 361 |
| | DT Monitor Cobertura de Estoque APS | 362 |
| | DT Monitor Cobertura de Estoque MRP | 363 |
| 2.7.7 | Planejamento - Inovação - 12.1.2407 | 364 |
| | DT Apresenta demanda planejada de item de outro estabelecimento | 365 |
| | DT Considerar o saldo de recebimento físico no CD0284 | 366 |
| | DT Inclusão do campo data de Extração geração em Arquivo PL0502 | 367 |
| 2.7.8 | Produção - Inovação - 12.1.2407 | 370 |
| | DT Alteração da mensagem 4336 no programa CP0106..... | 371 |
| | DT CD0709 Criação novos parâmetros de linha de produção | 373 |
| | DT CP0106 Adicionado parâmetro Usa Depósito e Variação da Linha..... | 374 |
| | DT CP0309/CP0319 Permitir classificação ao clicar na coluna..... | 375 |
| | DT CP0510A Exibir o campo Qtde Prevista da Operação | 376 |
| | DT Retirar tela Promocional do APP | 377 |
| 2.8 | Manutenção de Ativos - Inovação - 12.1.2407 | 378 |
| 2.8.1 | DT APP - Filtro por Tipo de OM | 379 |
| | 01. DADOS GERAIS..... | 379 |
| | 02. SITUAÇÃO/REQUISITO | 379 |
| | 03. SOLUÇÃO | 379 |
| | 04. DEMAIS INFORMAÇÕES | 379 |
| | 05. ASSUNTOS RELACIONADOS..... | 379 |
| 2.8.2 | Frotas - Inovação - 12.1.2407 | 380 |
| | DT Permitir ao usuário alterar os dados de Frotas informados no item do recebimento - RE1001 | 381 |
| 2.8.3 | Gestão à Vista MMI - Inovação - 12.1.2407 | 382 |
| | DT Gestão à Vista - Horas Apontadas por Período por Equipe x Técnico..... | 383 |
| | DT Gestão à Vista - Ordem de Manutenção (OM's) em Aberto por Estatística x Período de Manutenção..... | 384 |

| | |
|---|------------|
| DT Gestão à Vista - Ordem de Manutenção (OM's) Estatística x Período de Manutenção | 385 |
| DT Gestão à Vista - Ordem de Manutenção (OM's) por Estatística x Período de Abertura | 386 |
| 2.9 Materiais - Inovação - 12.1.2407 | 387 |
| 2.9.1 Compras e Suprimentos - Inovação - 12.1.2407 | 388 |
| Aprovação de Processos Logísticos - Inovação - 12.1.2407 | 389 |
| Compras - Inovação - 12.1.2407 | 391 |
| 2.9.2 Estoque - Inovação - 12.1.2407 | 392 |
| DMANESTOQ-11913 - DT - CE0829 - Campos email e bairro foram aumentados..... | 393 |
| DMANESTOQ-12384 - DT - CE0207 - Obrigatoriedade do lote saída WMS..... | 394 |
| DMANESTOQ-12385 - DT - CE0207 - Tratamento para inativação do documento..... | 395 |
| DMANESTOQ-12386 - DT - CE0207 - Enviar descrição depósito e localização | 396 |
| DMANESTOQ-12448 - DT - CE0207 - Obrigatoriedade do lote saída WMS - Consulta lotes | 397 |
| 2.9.3 Recebimento - Inovação - 12.1.2407 | 398 |
| 19248159 DT - MONITOR NF-e - Buscar referência cadastrada na OC..... | 399 |
| DT Comparativo XML - Filtro por comprador na busca avançada..... | 400 |
| DT - Comparativo XML - Permitir observação independente da liberação..... | 401 |
| DT - COMP XML - Divergência condição de pagamento | 402 |
| DT - Devolução de cliente com integração Techfin Mais Negócios e com confirmação de entrega de mercadoria | 403 |
| DT SPRE005 - Retirar a solicitação de senha | 405 |
| DT - Visão Geral - Ajuste label campo estabelecimento..... | 406 |
| DT Zoom pedidos compra monitor XML HTML - Filtrar pedidos em aberto e com ordens do item informado | 407 |
| 2.10 Mercado Internacional - Inovação - 12.1.2407..... | 408 |
| 2.10.1 Cadastros Gerais (Internacional) - Inovação - 12.1.2407..... | 409 |
| 18187908 DMANMI03-13217 DT Alterações nos campos OC Cliente Estendida e Indicador de Serviços CHL..... | 410 |
| 2.10.2 Controladoria e Finanças (Internacional) - Inovação - 12.1.2407 | 414 |
| Contabilidade Fiscal (Internacional) - Inovação - 12.1.2407 | 415 |
| 2.10.3 Vendas e Faturamento (Internacional) - Inovação - 12.1.2407 | 418 |
| Faturamento (Internacional) - Inovação - 12.1.2407 | 419 |
| 2.11 Recursos Humanos - Inovação - 12.1.2407 | 427 |
| 2.11.1 Administração de Pessoal - Inovação - 12.1.2407 | 428 |
| Controle de Frequência - Inovação - 12.1.2407 | 429 |
| Férias e Rescisões - Inovação - 12.1.2407 | 435 |
| Folha de Pagamento - Inovação - 12.1.2407 | 439 |

| | | |
|--------|---|-----|
| 2.11.2 | eSocial - Inovação- 12.1.2407 | 447 |
| | DRHROTDTS-12283 - FP9912 - Geração dos dados incorretos da Despesas Médicas | 448 |
| 2.12 | Saúde - Inovação - 12.1.2407 | 450 |
| 2.12.1 | DSAUGSPED-6358 DT - Aplicar controle de permissão em telas existentes | 451 |
| | 01. DADOS GERAIS | 451 |
| | 02. SITUAÇÃO/REQUISITO | 451 |
| | 03. SOLUÇÃO | 451 |
| 2.12.2 | HAC - Automação do Consultório - Inovação - 12.1.2407 | 513 |
| | DT Alteração de include CPC-AC0011R | 514 |
| 2.12.3 | HAT - Atendimento ao Público - Inovação - 12.1.2407 | 515 |
| | DT Alteração de include CPC AT1000-SOLIC | 516 |
| | DT Alteração de include da CPC-AC0011R e Inclusão de ponto de CPC | 517 |
| | DT Alteração de include da CPC-API-RECEBE-PTU e Inclusão de pontos de CPC | 518 |
| | DT Alteração de include da CPC-ATAPI023 e Inclusão de pontos de CPC | 519 |
| | DT Alteração de include da CPC-BOTISSSOLICPROC e Inclusão de ponto de CPC | 520 |
| | DT Alteração de include da CPC-BOTISSSTATUSAUTORIZACAO e Inclusão de ponto de CPC | 521 |
| 2.12.4 | HAU - Auditoria Médica - Inovação - 12.1.2407 | 522 |
| | DT Auditoria Médica - Aumento do tamanho do campo "parecer do auditor" | 523 |
| | DT Auditoria Médica - Melhoria na visualização das informações das guias associadas | 525 |
| | DT Auditoria Médica - Melhorias de tela e Vida Única | 527 |
| 2.12.5 | HAW - Autorizador WEB - Inovação - 12.1.2407 | 529 |
| | DT Parametrizar o registro sem biometria e substituição de propriedades | 530 |
| | DT Propriedades do Sistema Versão 12.1.2407 | 533 |
| 2.12.6 | HCG - Cadastros Gerais - Inovação - 12.1.2407 | 580 |
| | DT Importação de Beneficiários - hcg.beneficiaryImport | 581 |
| | DT Importação de Propostas - hcg.proposalImport | 582 |
| 2.12.7 | HFP - Faturamento de Planos de Saúde - Inovação - 12.1.2407 | 583 |
| | DT Alteração de Include referente à CPC-DTVW2727 | 584 |
| | DT Faturamento unificado | 585 |
| | DT Inclusão de ponto e Alteração de Include referente à CPC-BOSAUBILLETMESSAGE | 586 |
| | DT inclusão ponto de CPC RTREGRAESCAL | 587 |
| | DT Manutenção Associativa Eventos Programados por Beneficiário | 588 |
| | DT Manutenção Associativa Eventos Programados por Valor | 589 |
| | DT Manutenção de eventos programados por percentual | 590 |
| | DT Manutenção de eventos programados por percentual sobre eventos da nota | 591 |

| | | |
|---------|--|-----|
| | DT Manutenção Indicador de Faturamento do Termo de Adesão | 592 |
| 2.12.8 | HMC - Manutenção de Cadastro - Inovação - 12.1.2407 | 593 |
| | DSAUGSPED-6700 - DT Manutenção Exclusão Beneficiários Fora Grau Parentesco/Faixa Etária | 594 |
| | DT alteração de ponto de CPC 'GRAVA-TEMP' na api-set0003.p | 595 |
| | DT Manutenção Documento Identificação Beneficiário - HMC0110K | 596 |
| | DT Manutenção emissão de etiquetas | 598 |
| 2.12.9 | HPP - Pagamento de Prestadores - Inovação - 12.1.2407 | 599 |
| | DT Cálculo e descálculo de adiantamentos..... | 600 |
| | DT Manutenção Importação Movimentos Extras | 601 |
| | DT Movimentos extras de prestadores | 602 |
| | DT Unificação Processo Pagamento Prestador..... | 603 |
| 2.12.10 | HRB - Repasse de Beneficiários - Inovação - 12.1.2407..... | 605 |
| | DT Demonstrativos contábil do repasse de beneficiários | 606 |
| | DT Preços proposta x Unidade Repassada | 607 |
| 2.12.11 | HRC - Revisão de Contas Médicas - Inovação - 12.1.2407 | 608 |
| | DT Alteração de include CPC-RC0311A5 e Inclusão de ponto de CPC..... | 609 |
| | DT Alteração de include CPC-RC0311B6 e Inclusão de ponto de CPC..... | 610 |
| | DT Alteração de include CPC-RC0312A8 e Inclusão de ponto de CPC..... | 611 |
| | DT Alteração de include CPC-RC0312A9 e Inclusão de ponto de CPC..... | 612 |
| | DT Alteração de include CPC-RTCOBVAL e Inclusão de ponto de CPC | 613 |
| | DT Alteração de include CPC-RTTXADM e Inclusão de ponto de CPC | 614 |
| | DT Alteração de include CPC-RTVLPERC e Inclusão de ponto de CPC | 615 |
| | DT Manutenção Exceções dos Grupos de Pacotes | 616 |
| | DT Manutenção Reajuste do preço do insumo por prestador..... | 617 |
| | DT Otimizar inclusão de documentos na mesma transação simultaneamente, pela Central TISS | 618 |
| 2.12.12 | HTZ - Foundation - Inovação - 12.1.2407 | 619 |
| | DT Melhoria na segurança do XML External Entity Injection (XXE) no Foundation Saúde..... | 620 |
| | DT Novo serviço TISS no TOMCAT | 621 |
| 2.12.13 | HVP - Venda de Planos - Inovação - 12.1.2407 | 622 |
| | DT Atualização dos Valores da Proposta (VP0110V)..... | 623 |
| | DT inclusão de ponto de CPC 'ANT-VALID-CNS' na bogeneratedsib.p..... | 624 |
| | DT Melhorias Central SIB | 625 |
| 2.12.14 | Portal do prestador/cooperado - 12.1.2407 | 626 |
| | DSAUGSPED-6600 DT Login Portal do prestador | 627 |
| | DT Comprovante de atendimento | 629 |

| | | |
|--------|--|-----|
| 2.13 | Tecnologia - Inovação - 12.1.2407 | 630 |
| 2.13.1 | DFWKDATASUL-710 DT Melhorias na validação de segurança dos endpoints | 631 |
| | 01. DADOS GERAIS | 631 |
| | 02. SITUAÇÃO/REQUISITO | 631 |
| | 03. SOLUÇÃO | 631 |
| | 04. DEMAIS INFORMAÇÕES | 631 |
| | 05. ASSUNTOS RELACIONADOS..... | 631 |
| 2.13.2 | DFWKDATASUL-906 DT Adicionar Logs no processo de Login | 632 |
| | 01. DADOS GERAIS..... | 632 |
| | 02. SITUAÇÃO/REQUISITO | 632 |
| | 03. SOLUÇÃO | 632 |
| | 04. DEMAIS INFORMAÇÕES | 632 |
| | 05. ASSUNTOS RELACIONADOS..... | 632 |
| 2.13.3 | DFWKDATASUL-1523 DT Remover tela RO Credentials | 634 |
| | 01. DADOS GERAIS..... | 634 |
| | 02. SITUAÇÃO/REQUISITO | 634 |
| | 03. SOLUÇÃO | 634 |
| | 04. DEMAIS INFORMAÇÕES | 634 |
| | 05. ASSUNTOS RELACIONADOS..... | 634 |
| 2.13.4 | DFWKDATASUL-2230 DT Mover programa CD8600 para repositório do Foundation..... | 635 |
| | 01. DADOS GERAIS..... | 635 |
| | 02. SITUAÇÃO/REQUISITO | 635 |
| | 03. SOLUÇÃO | 635 |
| | 04. DEMAIS INFORMAÇÕES | 638 |
| | 05. ASSUNTOS RELACIONADOS..... | 638 |
| 2.13.5 | DFWKDATASUL-2257 DT Implementação da função ignorar execução de UPC nos programas padrões..... | 639 |
| | 01. DADOS GERAIS..... | 639 |
| | 02. SITUAÇÃO/REQUISITO | 639 |
| | 03. SOLUÇÃO | 639 |
| | 04. DEMAIS INFORMAÇÕES | 639 |
| | 05. ASSUNTOS RELACIONADOS..... | 640 |
| 2.13.6 | DFWKDATASUL-2316 DT CSRF Token Bypass..... | 641 |
| | 01. DADOS GERAIS..... | 641 |
| | 02. SITUAÇÃO/REQUISITO | 641 |

| | |
|---|-----|
| 03. SOLUÇÃO | 641 |
| 04. DEMAIS INFORMAÇÕES | 641 |
| 05. ASSUNTOS RELACIONADOS..... | 641 |
| 2.13.7 DFWKDATASUL-2319 DT User Enumeration via path traversal | 642 |
| 01. DADOS GERAIS..... | 642 |
| 02. SITUAÇÃO/REQUISITO | 642 |
| 03. SOLUÇÃO | 642 |
| 04. DEMAIS INFORMAÇÕES | 642 |
| 05. ASSUNTOS RELACIONADOS..... | 642 |
| 2.13.8 DFWKDATASUL-2320 DT Mensagem de erro descritiva | 643 |
| 01. DADOS GERAIS..... | 643 |
| 02. SITUAÇÃO/REQUISITO | 643 |
| 03. SOLUÇÃO | 643 |
| 04. DEMAIS INFORMAÇÕES | 643 |
| 05. ASSUNTOS RELACIONADOS..... | 643 |
| 2.13.9 DFWKDATASUL-2842 DT Ao atualizar a página(F5), o logout deve ser realizado. | 644 |
| 01. DADOS GERAIS..... | 644 |
| 02. SITUAÇÃO/REQUISITO | 644 |
| 03. SOLUÇÃO | 644 |
| 04. DEMAIS INFORMAÇÕES | 644 |
| 05. ASSUNTOS RELACIONADOS..... | 644 |
| 2.13.10 DFWKDATASUL-2911 DT Exclusão da include UTP/UT-LOCK.i..... | 645 |
| 01. DADOS GERAIS..... | 645 |
| 02. SITUAÇÃO/REQUISITO | 645 |
| 03. SOLUÇÃO | 645 |
| 04. DEMAIS INFORMAÇÕES | 645 |
| 05. ASSUNTOS RELACIONADOS..... | 645 |
| 2.13.11 DFWKDATASUL-3257 DT Atualizar o projeto totvs-fnd-task-scheduler para a versão 16 do Angular/PO-UI..... | 647 |
| 01. DADOS GERAIS..... | 647 |
| 02. SITUAÇÃO/REQUISITO | 647 |
| 03. SOLUÇÃO | 647 |
| 04. DEMAIS INFORMAÇÕES | 647 |
| 05. ASSUNTOS RELACIONADOS..... | 647 |
| 2.13.12 DFWKDATASUL-3259 DT Atualizar o projeto totvs-fnd-wizard para a versão 16 do Angular/PO-UI..... | 648 |

| | |
|--|-----|
| 01. DADOS GERAIS..... | 648 |
| 02. SITUAÇÃO/REQUISITO | 648 |
| 03. SOLUÇÃO | 649 |
| 04. DEMAIS INFORMAÇÕES | 649 |
| 05. ASSUNTOS RELACIONADOS..... | 649 |
| 2.13.13 DFWKDATASUL-3268 DT Utilizar domínio por padrão no login (front-end) | 650 |
| 01. DADOS GERAIS..... | 650 |
| 02. SITUAÇÃO/REQUISITO | 650 |
| 03. SOLUÇÃO | 650 |
| 04. DEMAIS INFORMAÇÕES | 650 |
| 05. ASSUNTOS RELACIONADOS..... | 650 |
| 2.13.14 DFWKDATASUL-3332 DT Utilizar domínio por padrão no login (back-end)..... | 651 |
| 01. DADOS GERAIS..... | 651 |
| 02. SITUAÇÃO/REQUISITO | 651 |
| 03. SOLUÇÃO | 651 |
| 04. DEMAIS INFORMAÇÕES | 651 |
| 05. ASSUNTOS RELACIONADOS..... | 651 |
| 2.13.15 DFWKDATASUL-3333 DT Utilizar domínio por padrão no login (tela de login)..... | 652 |
| 01. DADOS GERAIS..... | 652 |
| 02. SITUAÇÃO/REQUISITO | 652 |
| 03. SOLUÇÃO | 652 |
| 04. DEMAIS INFORMAÇÕES | 652 |
| 05. ASSUNTOS RELACIONADOS..... | 652 |
| 2.13.16 DFWKDATASUL-3371 DT Criar propriedade do usuário (Datasul) para integração com TOTVS Privacidade de Dados | 653 |
| 01. DADOS GERAIS..... | 653 |
| 02. SITUAÇÃO/REQUISITO | 653 |
| 03. SOLUÇÃO | 653 |
| 04. DEMAIS INFORMAÇÕES | 654 |
| 05. ASSUNTOS RELACIONADOS..... | 654 |
| 2.13.17 DFWKDATASUL-3636 DT Melhoria no endpoint de empresas | 655 |
| 01. DADOS GERAIS..... | 655 |
| 02. SITUAÇÃO/REQUISITO | 655 |
| 03. SOLUÇÃO | 655 |
| 04. DEMAIS INFORMAÇÕES | 655 |

| | |
|---|-----|
| 05. ASSUNTOS RELACIONADOS..... | 655 |
| 2.13.18 DFWKDATASUL-3762 DT Alterar botões de ações no programa Smart Link..... | 656 |
| 01. DADOS GERAIS..... | 656 |
| 02. SITUAÇÃO/REQUISITO | 656 |
| 03. SOLUÇÃO | 656 |
| 04. DEMAIS INFORMAÇÕES | 657 |
| 05. ASSUNTOS RELACIONADOS..... | 657 |
| 2.13.19 DFWKDATASUL-3764 DT Ajustar formatação dos campos Data Início e Data de Fim no programa Smart Link | 658 |
| 01. DADOS GERAIS..... | 658 |
| 02. SITUAÇÃO/REQUISITO | 658 |
| 03. SOLUÇÃO | 659 |
| 04. DEMAIS INFORMAÇÕES | 659 |
| 05. ASSUNTOS RELACIONADOS..... | 659 |
| 2.13.20 DFWKDATASUL-3785 DT Ajustar a tela de Mensagens Recebidas para listar por ordem decrescente de Data Criação | 660 |
| 01. DADOS GERAIS..... | 660 |
| 02. SITUAÇÃO/REQUISITO | 660 |
| 03. SOLUÇÃO | 660 |
| 04. DEMAIS INFORMAÇÕES | 661 |
| 05. ASSUNTOS RELACIONADOS..... | 661 |
| 2.13.21 DFWKDATASUL-3786 DT Adicionar pathParam "databases" no endpoint de empresas | 662 |
| 01. DADOS GERAIS..... | 662 |
| 02. SITUAÇÃO/REQUISITO | 662 |
| 03. SOLUÇÃO | 662 |
| 04. DEMAIS INFORMAÇÕES | 663 |
| 05. ASSUNTOS RELACIONADOS..... | 663 |
| 2.13.22 DFWKDATASUL-3787 DT Ajustar retorno dos dados Mensagens > Publicadas por data decrescente . | 664 |
| 01. DADOS GERAIS..... | 664 |
| 02. SITUAÇÃO/REQUISITO | 664 |
| 03. SOLUÇÃO | 664 |
| 04. DEMAIS INFORMAÇÕES | 664 |
| 05. ASSUNTOS RELACIONADOS..... | 664 |
| 2.13.23 DFWKDATASUL-3791 DT Ajustar a tela de Mensagens > Registros para listar por ordem decrescente de Data Criação | 665 |
| 01. DADOS GERAIS..... | 665 |

| | |
|---|-----|
| 02. SITUAÇÃO/REQUISITO | 665 |
| 03. SOLUÇÃO | 665 |
| 04. DEMAIS INFORMAÇÕES | 666 |
| 05. ASSUNTOS RELACIONADOS..... | 666 |
| 2.13.24 DFWKDATASUL-3792 DT Ajustar retorno dos dados na tela Mensagens > Históricos por data decrescente | 667 |
| 01. DADOS GERAIS..... | 667 |
| 02. SITUAÇÃO/REQUISITO | 667 |
| 03. SOLUÇÃO | 667 |
| 04. DEMAIS INFORMAÇÕES | 667 |
| 05. ASSUNTOS RELACIONADOS..... | 667 |
| 2.13.25 DFWKDATASUL-3794 DT Adicionar pathParam "servers" no endpoint de empresas | 668 |
| 01. DADOS GERAIS..... | 668 |
| 02. SITUAÇÃO/REQUISITO | 668 |
| 03. SOLUÇÃO | 668 |
| 04. DEMAIS INFORMAÇÕES | 668 |
| 05. ASSUNTOS RELACIONADOS..... | 668 |
| 2.13.26 DFWKDATASUL-3798 DT Ajustar visualização da situação PROCESSING_ERROR_STATUS na tela de Histórico | 670 |
| 01. DADOS GERAIS..... | 670 |
| 02. SITUAÇÃO/REQUISITO | 670 |
| 03. SOLUÇÃO | 670 |
| 04. DEMAIS INFORMAÇÕES | 670 |
| 05. ASSUNTOS RELACIONADOS..... | 670 |
| 2.13.27 DFWKDATASUL-3802 DT Descontinuar descrição de parâmetro - tela mensagem recebida | 671 |
| 01. DADOS GERAIS..... | 671 |
| 02. SITUAÇÃO/REQUISITO | 671 |
| 03. SOLUÇÃO | 671 |
| 04. DEMAIS INFORMAÇÕES | 671 |
| 05. ASSUNTOS RELACIONADOS..... | 671 |
| 2.13.28 DFWKDATASUL-3803 DT Adicionar opção de reenviar na tela mensagens > publicadas | 672 |
| 01. DADOS GERAIS..... | 672 |
| 02. SITUAÇÃO/REQUISITO | 672 |
| 03. SOLUÇÃO | 672 |
| 04. DEMAIS INFORMAÇÕES | 672 |
| 05. ASSUNTOS RELACIONADOS..... | 672 |

| | |
|---|-----|
| 2.13.29 DFWKDATASUL-3804 DT Criar serviço para alterar status para RESEND_STATUS..... | 673 |
| 01. DADOS GERAIS..... | 673 |
| 02. SITUAÇÃO/REQUISITO | 673 |
| 03. SOLUÇÃO | 673 |
| 04. DEMAIS INFORMAÇÕES | 673 |
| 05. ASSUNTOS RELACIONADOS..... | 673 |
| 2.13.30 DFWKDATASUL-3806 DT Criar serviço para alterar status para REPROCESS_STATUS | 674 |
| 01. DADOS GERAIS..... | 674 |
| 02. SITUAÇÃO/REQUISITO | 674 |
| 03. SOLUÇÃO | 674 |
| 04. DEMAIS INFORMAÇÕES | 674 |
| 05. ASSUNTOS RELACIONADOS..... | 674 |
| 2.13.31 DFWKDATASUL-3808 DT Adicionar opção de reprocessar na tela mensagens > recebidas | 675 |
| 01. DADOS GERAIS..... | 675 |
| 02. SITUAÇÃO/REQUISITO | 675 |
| 03. SOLUÇÃO | 675 |
| 04. DEMAIS INFORMAÇÕES | 675 |
| 05. ASSUNTOS RELACIONADOS..... | 675 |
| 2.13.32 DFWKDATASUL-3861 DT Corrigir carregar mais resultados Mensagens > Recebidas > Ações > Registros | 676 |
| 01. DADOS GERAIS..... | 676 |
| 02. SITUAÇÃO/REQUISITO | 676 |
| 03. SOLUÇÃO | 676 |
| 04. DEMAIS INFORMAÇÕES | 676 |
| 05. ASSUNTOS RELACIONADOS..... | 676 |
| 2.13.33 DFWKDATASUL-3865 DT Corrigir histórico de situação Mensagens > Recebidas > Ações > Histórico . | 677 |
| 01. DADOS GERAIS..... | 677 |
| 02. SITUAÇÃO/REQUISITO | 677 |
| 03. SOLUÇÃO | 677 |
| 04. DEMAIS INFORMAÇÕES | 677 |
| 05. ASSUNTOS RELACIONADOS..... | 677 |
| 2.13.34 DFWKDATASUL-3963 DT Listar tabelas dinâmicas e visões de dados do Smart View..... | 678 |
| 01. DADOS GERAIS..... | 678 |
| 02. SITUAÇÃO/REQUISITO | 678 |
| 03. SOLUÇÃO | 678 |

| | |
|--|-----|
| 04. DEMAIS INFORMAÇÕES | 678 |
| 05. ASSUNTOS RELACIONADOS..... | 678 |
| 2.13.35 DFWKDATASUL-3979 DT Possibilitar o fechamento das telas com Slide no Smart Link sem a necessidade de clicar no botão "X" da tela | 679 |
| 01. DADOS GERAIS..... | 679 |
| 02. SITUAÇÃO/REQUISITO | 679 |
| 03. SOLUÇÃO | 680 |
| 04. DEMAIS INFORMAÇÕES | 680 |
| 05. ASSUNTOS RELACIONADOS..... | 680 |
| 2.13.36 DFWKDATASUL-3983 DT Ajustar o fonte TableDataRequestFactory para utilizar apenas CDC (Change Data Capture) em Banco Progress | 681 |
| 01. DADOS GERAIS..... | 681 |
| 02. SITUAÇÃO/REQUISITO | 681 |
| 03. SOLUÇÃO | 681 |
| 04. DEMAIS INFORMAÇÕES | 681 |
| 05. ASSUNTOS RELACIONADOS..... | 681 |
| 2.13.37 DFWKDATASUL-4008 Melhorar a usabilidade da tela de parâmetros do LDAP | 682 |
| 01. DADOS GERAIS..... | 682 |
| 02. SITUAÇÃO/REQUISITO | 682 |
| 03. SOLUÇÃO | 682 |
| 04. DEMAIS INFORMAÇÕES | 682 |
| 05. ASSUNTOS RELACIONADOS..... | 682 |
| 2.13.38 DFWKDATASUL-4009 DT Criar serviço para alterar a situação da mensagem para ABANDONADA..... | 683 |
| 01. DADOS GERAIS..... | 683 |
| 02. SITUAÇÃO/REQUISITO | 683 |
| 03. SOLUÇÃO | 683 |
| 04. DEMAIS INFORMAÇÕES | 683 |
| 05. ASSUNTOS RELACIONADOS..... | 683 |
| 2.13.39 DFWKDATASUL-4010 DT Adicionar opção de Abandonar nas telas de mensagens recebidas e publicadas | 684 |
| 01. DADOS GERAIS..... | 684 |
| 02. SITUAÇÃO/REQUISITO | 684 |
| 03. SOLUÇÃO | 684 |
| 04. DEMAIS INFORMAÇÕES | 685 |
| 05. ASSUNTOS RELACIONADOS..... | 685 |

2.13.40 DFWKDATASUL-4017 DT Descontinuar campos des_tip_client e dsl_pilha_prog nos fontes do Smart Link. 686

 01. DADOS GERAIS..... 686

 02. SITUAÇÃO/REQUISITO 686

 03. SOLUÇÃO 686

 04. DEMAIS INFORMAÇÕES 686

 05. ASSUNTOS RELACIONADOS..... 686

2.13.41 DFWKDATASUL-4021 DT Criar serviço para retornar mensagens da categoria de RESPOSTA 687

 01. DADOS GERAIS..... 687

 02. SITUAÇÃO/REQUISITO 687

 03. SOLUÇÃO 687

 04. DEMAIS INFORMAÇÕES 687

 05. ASSUNTOS RELACIONADOS..... 688

2.13.42 DFWKDATASUL-4027 DT Ajustar exibição mensagens da categoria RESPONSE 689

 01. DADOS GERAIS..... 689

 02. SITUAÇÃO/REQUISITO 689

 03. SOLUÇÃO 689

 04. DEMAIS INFORMAÇÕES 689

 05. ASSUNTOS RELACIONADOS..... 689

2.13.43 DFWKDATASUL-4072 DT Remover campos smt_msg_historico.dsl_pilha_prog
smt_msg_historico.des_tip_client do dicionário de dados. 690

 01. DADOS GERAIS..... 690

 02. SITUAÇÃO/REQUISITO 690

 03. SOLUÇÃO 690

 04. DEMAIS INFORMAÇÕES 690

 05. ASSUNTOS RELACIONADOS..... 690

2.13.44 DFWKDATASUL-4073 DT Mensagem de resposta não exibe Data Envio 691

 01. DADOS GERAIS..... 691

 02. SITUAÇÃO/REQUISITO 691

 03. SOLUÇÃO 691

 04. DEMAIS INFORMAÇÕES 691

 05. ASSUNTOS RELACIONADOS..... 691

2.13.45 DFWKDATASUL-4129 DT Adicionar logging.file.max-size no arquivo de configuração do smartlink-service..... 692

 01. DADOS GERAIS..... 692

 02. SITUAÇÃO/REQUISITO 692

| | |
|---|-----|
| 03. SOLUÇÃO | 692 |
| 04. DEMAIS INFORMAÇÕES | 692 |
| 05. ASSUNTOS RELACIONADOS..... | 692 |
| 2.13.46 DFWKDATASUL-4156 DT Implementar alteração de data e hora em pedidos da api JobScheduler ... | 693 |
| 01. DADOS GERAIS..... | 693 |
| 02. SITUAÇÃO/REQUISITO | 693 |
| 03. SOLUÇÃO | 693 |
| 04. DEMAIS INFORMAÇÕES | 693 |
| 05. ASSUNTOS RELACIONADOS..... | 693 |
| 2.13.47 DFWKDATASUL-4255 DT Descontinuar área de visualização de parâmetros..... | 694 |
| 01. DADOS GERAIS..... | 694 |
| 02. SITUAÇÃO/REQUISITO | 694 |
| 03. SOLUÇÃO | 694 |
| 04. DEMAIS INFORMAÇÕES | 694 |
| 05. ASSUNTOS RELACIONADOS..... | 694 |
| 2.13.48 DFWKDATASUL-4286 DT Atualizar instalador do serviço smartlink-service..... | 695 |
| 01. DADOS GERAIS..... | 695 |
| 02. SITUAÇÃO/REQUISITO | 695 |
| 03. SOLUÇÃO | 695 |
| 04. DEMAIS INFORMAÇÕES | 695 |
| 05. ASSUNTOS RELACIONADOS..... | 695 |
| 2.13.49 DFWKDATASUL-4436 DT Melhorar no filtro da classe filterObject , incluindo contains e in | 696 |
| 01. DADOS GERAIS..... | 696 |
| 02. SITUAÇÃO/REQUISITO | 696 |
| 03. SOLUÇÃO | 696 |
| 04. DEMAIS INFORMAÇÕES | 696 |
| 05. ASSUNTOS RELACIONADOS..... | 696 |
| 2.13.50 DFWKDATASUL-4533 DT Data Access Service - Implementar RestController /api - GET..... | 697 |
| 01. DADOS GERAIS..... | 697 |
| 02. SITUAÇÃO/REQUISITO | 697 |
| 03. SOLUÇÃO | 697 |
| 04. DEMAIS INFORMAÇÕES | 697 |
| 05. ASSUNTOS RELACIONADOS..... | 697 |
| 2.13.51 DFWKDATASUL-4537 DT Data Access Service - Implementar RestController /api - PingService..... | 698 |
| 01. DADOS GERAIS..... | 698 |

| | |
|--|-----|
| 02. SITUAÇÃO/REQUISITO | 698 |
| 03. SOLUÇÃO | 698 |
| 04. DEMAIS INFORMAÇÕES | 698 |
| 05. ASSUNTOS RELACIONADOS..... | 698 |
| 2.13.52 DFWKDATASUL-4641 DT Implementar envio scope RO Credentials | 699 |
| 01. DADOS GERAIS..... | 699 |
| 02. SITUAÇÃO/REQUISITO | 699 |
| 03. SOLUÇÃO | 699 |
| 04. DEMAIS INFORMAÇÕES | 699 |
| 05. ASSUNTOS RELACIONADOS..... | 699 |
| 2.13.53 DFWKDATASUL-4653 DT [DSS_DATA_SYNC_SERVICE] Implementar serviço data-sync-service | 700 |
| 01. DADOS GERAIS..... | 700 |
| 02. SITUAÇÃO/REQUISITO | 700 |
| 03. SOLUÇÃO | 700 |
| 04. DEMAIS INFORMAÇÕES | 700 |
| 05. ASSUNTOS RELACIONADOS..... | 700 |
| 2.13.54 DFWKDATASUL-4660 DT Criar a API Progress para comunicação ERP x Data Sync Service | 701 |
| 01. DADOS GERAIS..... | 701 |
| 02. SITUAÇÃO/REQUISITO | 701 |
| 03. SOLUÇÃO | 701 |
| 04. DEMAIS INFORMAÇÕES | 701 |
| 05. ASSUNTOS RELACIONADOS..... | 701 |
| 2.13.55 DFWKDATASUL-4682 DT Alterar ordenação da Periodicidade no Monitor de pedidos | 702 |
| 01. DADOS GERAIS..... | 702 |
| 02. SITUAÇÃO/REQUISITO | 702 |
| 03. SOLUÇÃO | 702 |
| 04. DEMAIS INFORMAÇÕES | 702 |
| 05. ASSUNTOS RELACIONADOS..... | 702 |
| 2.13.56 DFWKDATASUL-4697 DT [PROGRESS] Implementar programa de extração de dados datasync.p..... | 703 |
| 01. DADOS GERAIS..... | 703 |
| 02. SITUAÇÃO/REQUISITO | 703 |
| 03. SOLUÇÃO | 703 |
| 04. DEMAIS INFORMAÇÕES | 703 |
| 05. ASSUNTOS RELACIONADOS..... | 703 |
| 2.13.57 DFWKDATASUL-4727 DT Data Access Service - Implementar RestController /api - PUT | 704 |

| | |
|--|-----|
| 01. DADOS GERAIS..... | 704 |
| 02. SITUAÇÃO/REQUISITO | 704 |
| 03. SOLUÇÃO | 704 |
| 04. DEMAIS INFORMAÇÕES | 704 |
| 05. ASSUNTOS RELACIONADOS..... | 704 |
| 2.13.58 DFWKDATASUL-4728 DT Data Access Service - Implementar RestController /api - POST | 705 |
| 01. DADOS GERAIS..... | 705 |
| 02. SITUAÇÃO/REQUISITO | 705 |
| 03. SOLUÇÃO | 705 |
| 04. DEMAIS INFORMAÇÕES | 705 |
| 05. ASSUNTOS RELACIONADOS..... | 705 |
| 2.13.59 DFWKDATASUL-4729 DT Data Access Service - Implementar RestController /api - PATCH..... | 706 |
| 01. DADOS GERAIS..... | 706 |
| 02. SITUAÇÃO/REQUISITO | 706 |
| 03. SOLUÇÃO | 706 |
| 04. DEMAIS INFORMAÇÕES | 706 |
| 05. ASSUNTOS RELACIONADOS..... | 706 |
| 2.13.60 DFWKDATASUL-4730 DT Data Access Service - Implementar RestController /api - DELETE | 707 |
| 01. DADOS GERAIS..... | 707 |
| 02. SITUAÇÃO/REQUISITO | 707 |
| 03. SOLUÇÃO | 707 |
| 04. DEMAIS INFORMAÇÕES | 707 |
| 05. ASSUNTOS RELACIONADOS..... | 707 |
| 2.13.61 DFWKDATASUL-4916 DT Data Access Service - Implementar RestController /api - Upload | 708 |
| 01. DADOS GERAIS..... | 708 |
| 02. SITUAÇÃO/REQUISITO | 708 |
| 03. SOLUÇÃO | 708 |
| 04. DEMAIS INFORMAÇÕES | 708 |
| 05. ASSUNTOS RELACIONADOS..... | 708 |
| 2.13.62 DFWKDATASUL-4917 DT Data Access Service - Implementar RestController /api - Download | 709 |
| 01. DADOS GERAIS..... | 709 |
| 02. SITUAÇÃO/REQUISITO | 709 |
| 03. SOLUÇÃO | 709 |
| 04. DEMAIS INFORMAÇÕES | 709 |
| 05. ASSUNTOS RELACIONADOS..... | 709 |

| | |
|---|------------|
| 2.13.63 DFWKDATASUL-4918 DT Data Access Service - Suportar requisição /dts | 710 |
| 01. DADOS GERAIS..... | 710 |
| 02. SITUAÇÃO/REQUISITO | 710 |
| 03. SOLUÇÃO | 710 |
| 04. DEMAIS INFORMAÇÕES | 710 |
| 05. ASSUNTOS RELACIONADOS..... | 710 |
| 2.13.64 DFWKDATASUL-4959 DT [JAVA] Evoluir Smart Link Client e Data Sync Service para atender Upstream V2 | 711 |
| 01. DADOS GERAIS..... | 711 |
| 02. SITUAÇÃO/REQUISITO | 711 |
| 03. SOLUÇÃO | 711 |
| 04. DEMAIS INFORMAÇÕES | 711 |
| 05. ASSUNTOS RELACIONADOS..... | 711 |
| 2.13.65 DFWKDATASUL-5316 DT Validar código UUID do refresh_token - Disparo por Agendamento SmartView | 712 |
| 01. DADOS GERAIS..... | 712 |
| 02. SITUAÇÃO/REQUISITO | 712 |
| 03. SOLUÇÃO | 712 |
| 04. DEMAIS INFORMAÇÕES | 712 |
| 05. ASSUNTOS RELACIONADOS..... | 712 |
| 2.13.66 DFWKDATASUL-5631 DT Atualizar o projeto totvs-fnd-task-scheduler para a versão 17 do Angular/PO-UI..... | 713 |
| 01. DADOS GERAIS..... | 713 |
| 02. SITUAÇÃO/REQUISITO | 713 |
| 03. SOLUÇÃO | 713 |
| 04. DEMAIS INFORMAÇÕES | 713 |
| 05. ASSUNTOS RELACIONADOS..... | 714 |
| 2.13.67 DFWKDATASUL-5844 DT Liberar instaladores dos serviços Smart Link Client e Data Sync Service..... | 715 |
| 01. DADOS GERAIS..... | 715 |
| 02. SITUAÇÃO/REQUISITO | 715 |
| 03. SOLUÇÃO | 715 |
| 04. DEMAIS INFORMAÇÕES | 715 |
| 05. ASSUNTOS RELACIONADOS..... | 715 |
| 3 Legislação - 12.1.2407 | 716 |
| 3.1 Controladoria e Finanças - Legislação - 12.1.2407 | 717 |
| 3.1.1 Contabilidade Fiscal - Legislação - 12.1.2407 | 718 |

| | | |
|-------|--|-----|
| | 19417750 DMANCON1-18409 DT Geração da DIOPS | 719 |
| | DMANCON1-18160 DT Alterações Layout Ano-calendário 2023 ECF | 721 |
| | DMANCON1-18182 DT F120 e F130 - Alíquota de PIS/COFINS com 4 casas decimais | 724 |
| 3.1.2 | Contas a Pagar - Legislação - 12.1.2407 | 725 |
| | DMANAPB1-11669 DT EFD-REINF Buscar dados cadastrais e CNPJ\CPF de Fornecedor na extração . | 726 |
| | DMANAPB1-11747 DT EDF-REINF Tratar fornecedores que possuem notas de serviços e pagamento de materiais..... | 728 |
| | DMANAPB1-11752 DT EFD-REINF LF0406 para imprimir R-4010 Pessoa Física (PF) quando selecionado módulo origem..... | 735 |
| | DMANAPB1-12010 DT EFD-REINF TAF Extração Pagamentos/créditos a Pessoa Física - R-4010 | 737 |
| 3.2 | Faturamento e Embarques - Legislação - 12.1.2407 | 742 |
| 3.2.1 | DT Entrega Futura - Destaque do IPI na Nota Fiscal de Remessa..... | 743 |
| | 01. DADOS GERAIS..... | 743 |
| | 02. SITUAÇÃO/REQUISITO | 743 |
| | 03. SOLUÇÃO | 743 |
| | 04. ASSUNTOS RELACIONADOS..... | 744 |
| 3.2.2 | DT Geração das tags formpagto e meiopagto (NFS-e x TPF)..... | 745 |
| | 01. DADOS GERAIS..... | 745 |
| | 02. SITUAÇÃO/REQUISITO | 745 |
| | 03. SOLUÇÃO | 745 |
| | 04. ASSUNTOS RELACIONADOS..... | 745 |
| 3.2.3 | DT Informe Técnico 2024.002 - Atualização da tabela de Meios de Pagamento | 746 |
| | 01. DADOS GERAIS..... | 746 |
| | 02. SITUAÇÃO/REQUISITO | 746 |
| | 03. SOLUÇÃO | 747 |
| | 04. ASSUNTOS RELACIONADOS..... | 749 |
| 3.2.4 | DT NFS-e - Geração Observação da Nota em Tag própria. | 750 |
| | 01. DADOS GERAIS..... | 750 |
| | 02. SITUAÇÃO/REQUISITO | 750 |
| | 03. SOLUÇÃO | 750 |
| 3.2.5 | DT NFS-e Nacional | 751 |
| | 01. DADOS GERAIS..... | 751 |
| | 02. SITUAÇÃO/REQUISITO | 751 |
| | 03. SOLUÇÃO | 751 |
| 3.2.6 | DT NT 2023.004..... | 755 |
| | 01. DADOS GERAIS..... | 755 |

| | |
|---|-----|
| 02. SITUAÇÃO/REQUISITO | 755 |
| 03. SOLUÇÃO | 756 |
| 04. DEMAIS INFORMAÇÕES | 758 |
| IMPORTANTE! | 759 |
| 3.2.7 DT Transferência entre Estabelecimentos..... | 760 |
| 01. DADOS GERAIS..... | 760 |
| 02. SITUAÇÃO/REQUISITO | 760 |
| 03. SOLUÇÃO | 760 |
| 3.2.8 NT 2019.001 - Alterações XML - Produção 01/07/2024 | 761 |
| 01. DADOS GERAIS..... | 761 |
| 02. SITUAÇÃO/REQUISITO | 761 |
| 03. SOLUÇÃO | 762 |
| 04. DEMAIS INFORMAÇÕES | 762 |
| 3.3 Fiscal - Legislação - 12.1.2407..... | 764 |
| 3.3.1 Obrigações Fiscais - Legislação - 12.1.2407 | 765 |
| DBACKFISUST-1652 DT DIME SC - Quadro 81 - Campo Intangível..... | 766 |
| DT Ajuste OF1001 IR retido na Fonte R-4010 | 770 |
| DT EFD ICMS/IPI - Configurador e Gerador de Ajustes para Apuração dos Registros E111/E113 e E220/ E240 | 772 |
| DT OF0313R Registro E115 para CFOPs de Entrada | 776 |
| DT SPED Fiscal - Registro C190 documento com diferimento valor não tributado zerado | 777 |
| 3.3.2 Recuperação de Impostos - Legislação - 12.1.2407..... | 779 |
| DT Alíquota PIS/COFINS com 4 casas decimais no MRI | 780 |
| 3.4 Materiais - Legislação - 12.1.2407..... | 785 |
| 3.4.1 Recebimento - Legislação - 12.1.2407..... | 786 |
| 20027266 DBACKRECENT-3103 DT CD4035 REINF Alteração cálculo rendimento bruto e rendimento tributável | 787 |
| DBACKRECENT-1862 DT REINF R-4020 Extração dos dados de endereço para fornecedor estrangeiro | 788 |
| DT DBACKRECENT-1640 - NT2023.004 - Declaração de Importação | 789 |
| DT DBACKRECENT-1680 - NT2023.004 - Geração tag indDeduzDeson XML NF-e | 790 |
| 3.5 Mercado Internacional - Legislação - 12.1.2407 | 791 |
| 3.5.1 Controladoria e Finanças (Internacional) - Legislação - 12.1.2407 | 792 |
| Contabilidade Fiscal (Internacional) - Legislação - 12.1.2407 | 793 |
| 3.5.2 Materiais (Internacional) - Legislação - 12.1.2407 | 796 |
| Recebimento (Internacional) - Legislação - 12.1.2407 | 797 |

| | | |
|-------|--|-----|
| 3.5.3 | Vendas e Faturamento (Internacional) - Legislação - 12.1.2407..... | 803 |
| | Faturamento (Internacional) - Legislação - 12.1.2407 | 804 |
| 3.6 | Recursos Humanos - Legislação - 12.1.2407 | 824 |
| 3.6.1 | Administração de Pessoal - Legislação - 12.1.2407 | 825 |
| | Controle de Frequência - Legislação - 12.1.2407 | 826 |
| | Férias e Rescisões - Legislação - 12.1.2407 | 830 |
| | Folha de Pagamento - Legislação - 12.1.2407 | 833 |
| 3.6.2 | eSocial - Legislação - 12.1.2407 | 849 |
| | DRHHCM-10750 - Processos Trabalhistas - S-2500 NT02/2024..... | 850 |
| | DRHROTDTS-11848 - DIRF - FP5921 | 851 |
| | DRHROTDTS-12244 - FP5920/FP5922 - Tela (1/7)..... | 852 |
| | DRHROTDTS-12247 DT Relatório de Conferência - IRRF | 853 |
| | DRHROTDTS-12714 - S-2300 - validação do campo dtAdmCed | 854 |
| | DRHROTDTS-12715 DT S-2500 - Grau de exposição agente nocivo. | 855 |
| | DRHROTDTS-12860 - penAlim - Informação dos beneficiários da pensão alimentícia - RRA. | 856 |
| | DRHROTDTS-12950 - S-1000 - dtTrans11096 | 857 |
| | DRHROTDTS-12952 - S-2200/S-2206- tpContr | 858 |
| | DRHROTDTS-12953 - S-2190 - tpContr | 860 |
| | DRHROTDTS-12954 - S-2200/S-2205 e S-2300 - Raça/Cor..... | 861 |
| | DRHROTDTS-13051 - S-2200 - Validação do campo nrInsc do bloco ideEstabVinc..... | 863 |
| | DRHROTDTS-13052 - S-2240 - dscAgNoc | 865 |
| | DRHROTDTS-13775 - Histórico, S-2206, S-2306 e carga..... | 866 |
| 3.6.3 | Responsabilidade Social - Legislação - 12.1.2407 | 867 |
| | Medicina do Trabalho - Legislação - 12.1.2407..... | 868 |
| 3.7 | Saúde - Legislação - 12.1.2407..... | 872 |
| 3.7.1 | HAF - Arquivos Fiscais - Legislação - 12.1.2407..... | 873 |
| | DT DMED - Valores Pago ao Contratante Planos Empresariais..... | 874 |
| 3.7.2 | HAT - Atendimento ao Cliente - Legislação - 12.1.2407..... | 876 |
| | Descontinuado processo de autorização de procedimento de Baixo Risco se Código Único | 877 |
| | DT Ordem de Serviço com Regras de auditoria..... | 880 |
| | DT Recebimento de pedidos de autorização em urgência - Regras de auditoria e indicador | 883 |
| 3.7.3 | HRC - Revisão de Contas Médicas - Legislação - 12.1.2407 | 885 |
| | 20032215 DSAUGPSCONTAS-24414 DT PTU A550 Exportação - Detalhes Motivo Questionamento 139..... | 886 |
| | DT Adequar Programas para Código SISPAC 10 Dígitos | 888 |

| | |
|--|------------|
| DT Alterações Tabela N Motivos de Questionamento PTU | 892 |
| DT Lista Referencial de Honorários..... | 894 |
| DT Parâmetro para considerar ft_MultiplicadorServico do A500..... | 897 |
| DT PTU A500 Exportação - CNES | 899 |
| DT PTU A500 Exportação - Guias de Honorário Individual e SADT da Internação..... | 900 |
| DT PTU A550 Exportação - Conversão Para Novos Motivo Questionamentos PTU - PTU Anexos 11.6 | 902 |
| DT PTU XML 2.2..... | 905 |
| DT Reprocessar Regras de Faturamento de Movimentos..... | 907 |
| 3.7.4 HVP - Venda de Planos - Legislação - 12.1.2407..... | 911 |
| 19403357 DSAUGPSCONTRAT2-18994 DT Carta de Notificação para Contratantes Inadimplentes - RN 593/2023 | 912 |
| 4 Manutenção - 12.1.2407 | 914 |
| 4.1 Administração de Vendas - Manutenção - 12.1.2407 | 915 |
| 4.1.1 Administração de Preço (MPR) - Manutenção - 12.1.2407 | 916 |
| 4.1.2 Avaliação de Crédito (MCM) - Manutenção - 12.1.2407 | 917 |
| 17890423 DMANADVEN-19896 - Desconsiderar títulos vencidos do tipo AD na Avaliação de Crédito Clientes | 918 |
| 19310287 DMANADVEN-20205 - CM0201F - Informações de crédito - Totalizador Quantidade pedidos não considerar pedidos tipo programação de entrega sem saldo..... | 920 |
| 4.1.3 Cadastros Gerais (MCD) - Manutenção - 12.1.2407 | 921 |
| 18347823 DMANADVEN-19629 Atualiza o Browser e volta no início após cada modificação | 922 |
| 19043552 DMANADVEN-20128 Código IBGE retornando da primeira cidade encontrada pela API customerPublic | 923 |
| 19251236 DMANADVEN-20288 Erro na importação de clientes e-commerce | 924 |
| 19594066 DMANADVEN-20479 - Mensagem 7506 não está sendo chamada em alguns casos. | 925 |
| 19747339 DMANADVEN-20679 - Exigência de Inscrição Estadual - MEI RS | 926 |
| 19912495 DMANADVEN-20690 PROBLEMAS NO PROGRAMA CD0821 | 927 |
| 4.1.4 Contratos de Venda (MSC) - Manutenção - 12.1.2407 | 928 |
| 18434301 DMANADVEN-19932 Finalizar composições através do programa SC2120 | 929 |
| 19065042 DMANADVEN-20130 Inclusão da Condição de Pagamento no Contrato (SC2103D1) | 930 |
| 19988561 DMANADVEN-20727 - SC2105: Aumentar quantidade de caracteres do campo código do cliente final | 931 |
| 4.1.5 Cotações de Vendas (MQO) - Manutenção - 12.1.2407 | 933 |
| 4.1.6 Descontos e Bonificações (MBN) - Manutenção - 12.1.2407 | 934 |
| 4.1.7 Pedidos (MPD) - Manutenção - 12.1.2407 | 935 |
| 18420735 DMANADVEN-19754 - REGRAS NATUREZA DE OPERAÇÃO - Tela de Simulação loop..... | 936 |

| | |
|--|-----|
| 18665039 DMANADVEN-19926 - Dificuldade com Pedido no Portal - Exibe botão Editar p/ pedido já liberado | 938 |
| 18945135 DMANADVEN-20085 Relatório PD0604 está trazendo apenas 14 caracteres no campo itens | 940 |
| 19032544 DMANADVEN-20122 Pedido reprovado, estouro de campo no PD1001 | 941 |
| 19147922 DMANADVEN-20363 Erro no dashboard de representantes..... | 942 |
| 19189141 DMANADVEN-20264 - APP Minhas Vendas - Ao eliminar um perfil, o usuário desaparece da lista, ao criar um novo perfil..... | 943 |
| 19392171 DMANADVEN-20325 Problemas na busca de itens no app..... | 944 |
| 19412262 DMANADVEN-20327 - Campo Desconto sendo apresentado indevidamente na camada de item - APP MV | 945 |
| 19585935 DMANADVEN-20464 Não mostra campo de quantidade Qt Atendida | 946 |
| 19690772 DMANADVEN-20553 API ordersPublic/ecommerce - pedido criado com cidade em branco..... | 947 |
| 19708117 DMANADVEN-20650 - Não atualiza mensagem do pedido..... | 948 |
| 19759188 DMANADVEN-20616 - API orderItemsPublic não integrou item | 949 |
| 19767227 DMANADVEN-20663 Imagens não estão carregando para APP minhas vendas em IOS..... | 950 |
| 19837627 DMANADVEN-20693 - Erro ao entrar pedido na API Datasul onde desconto possui muitas casas decimais | 951 |
| 19903975 DMANADVEN-20680 Parâmetro Módulo em manutenção no Portal, carrega tela configurada como inicial | 952 |
| 19928458 DMANADVEN-20954 - Não está eliminando os registros da tabela ped-repres-item ao excluir um representante | 953 |
| 20019521 DMANADVEN-20744 API customerPublic - campo Contribuinte ICMS ICMSTaxpayer | 954 |
| 20196668 DMANADVEN-20813 - PD4050 não acatando a parametrização do CD0821 - Percentual de Comissão e Comissão Emissão | 955 |
| 20220660 DMANADVEN-20836 Acesso ao App travado - Apple..... | 956 |
| 203312113 DMANADVEN-20939 - Sequência cancelada no pedido para item com nota no conceito faturamento antecipado | 957 |
| DMANADVEN-20234 - Ajustar cálculo do PD0912 para considerar a Quantidade Alocada em Pedidos..... | 959 |
| 4.1.8 Regras de Times (TMV) - Manutenção - 12.1.2407 | 960 |
| 19067569 DMANADVEN-20163 Erro interno ao acessar a manutenção de tipo de hierarquias | 961 |
| 4.1.9 Suporte (CSP) - Manutenção - 12.1.2407 | 962 |
| 19104114 DMANADVEN-20514 - Ao fazer a busca pelo cartão o número de protocolo não aparece ... | 963 |
| 19380667 DMANADVEN-20433 PROGRESS 12 - Impressão Chamados CRM | 964 |
| 19411915 DMANADVEN-20436 - Problemas na exportação de ocorrência/oportunidades - linhas espaçadas, sem padrão, após a linha 89 da planilha | 965 |

| | | |
|-------|---|------|
| | 19680434 DMANADVEN-20542 - Ocorrência - campo situação imprimindo em PDF fora da margem padrão | 967 |
| | 20125324 DMANADVEN-20792 - Consulta de ocorrências não filtra por conta | 969 |
| 4.2 | Agroindústria - Manutenção - 12.1.2407 | 970 |
| 4.2.1 | Originação de Grãos - Manutenção - 12.1.2407 | 971 |
| | Venda, Compra e Armazenagem de Grãos - Manutenção - 12.1.2407 | 972 |
| 4.3 | Controladoria e Finanças - Manutenção - 12.1.2407 | 989 |
| 4.3.1 | Ativo Fixo - Manutenção -12.1.2407 | 990 |
| | 19124276 DMANCON1-18258 DT Programas não visualizados no menu | 991 |
| | 19153749 DMANCON1-18268 DT Baixa de bens com imparidade e reversão | 992 |
| | 19166530 DMANCON1-18294 DT Inventário campos com caracteres especiais..... | 994 |
| | 19460227 DMANCON1-18426 DT Baixa de bens com imparidade e reversão | 995 |
| | 19591786 DMANCON1-18506 DT Importação Documentos de Entrada..... | 996 |
| | 19639862 DMANCON1-18517 DT Zoom de usuários responsáveis do inventário..... | 997 |
| | 19715551 DMANCON1-18547 DT Importação de Bem Patrimonial | 998 |
| | 19998960 DMANCON1-18684 DT Ajuste mensagem 14140 utilizada na rotina de União | 999 |
| | 20048688 DMANCON1-18720 DT Saldo do custo atribuído está gerando valor negativo | 1000 |
| | 20079329 DMANCON1-18733 DT Aquisição de Bem - FAS701AA | 1001 |
| | DMANCON1-18435 DT Baixa pelo Monitor de Integração gera erro 15800 com decimais | 1002 |
| | DMANCON1-18629 DT Campo de usuário ao criar um Inventário do Ativo Fixo..... | 1003 |
| | DMANCON1-18687 DT Ajustes no Componente de Usuario e Ccusto no Inventário do Ativo Fixo | 1004 |
| 4.3.2 | Caixa e Bancos - Manutenção - 12.1.2407 | 1005 |
| | 19617411 DMANACRTES1-13800 DT Problemas no cadastro do programa CMG702RA..... | 1006 |
| 4.3.3 | Câmbio - Manutenção - 12.1.2407 | 1007 |
| | 18504838 DMANACRTES1-13269 DT Divergência no saldo do portador no câmbio futuro no cancelamento do título | 1008 |
| | 19106571 DMANACRTES1-13521 DT Contrato de Câmbio com antecipação | 1009 |
| | 19191840 DMANACRTES1-13543 DT Mensagem de erro na geração da referência da liquidação do contrato ACC | 1010 |
| | 19423011 DMANACRTES1-14201 DT Diferença de centavo na liquidação de contrato de exportação do tipo Pronto | 1011 |
| | 19829163 DMANACRTES1-14118 DT Vínculo do processo ao contrato EC003B | 1012 |
| | 19910410 DMANACRTES1-14190 DT Contrato de Cambio | 1013 |
| 4.3.4 | Contabilidade Fiscal - Manutenção - 12.1.2407 | 1014 |
| | 19231636 DMANCON1-18357 DT Demonstrativo incorreto para código 33 no L210..... | 1015 |
| | 19231636 DMANCON1-18544 DT Demonstrativo não calculando formula correta para código 37 no L210..... | 1016 |

| | | |
|-------|--|------|
| | 19782603 DMANCON1-18591 DT Tratamento das setas na tela do lote contábil | 1017 |
| 4.3.5 | Contabilidade Gerencial - Manutenção - 12.1.2407 | 1018 |
| | 19048575 DMANCON1-18356 DT Demonstrativo com Unidade Orçamentária | 1019 |
| 4.3.6 | Contas a Pagar - Manutenção - 12.1.2407 | 1020 |
| | 17221634 DMANAPB1-10789 DT Relatório de títulos pagos no período com muita lentidão na execução para determinado dia ou período | 1021 |
| | 17943783 DMANAPB1-11217 DT Aprovação de Documentos no MLA gravando usuário errado | 1022 |
| | 18148192 DMANAPB1-11376 DT Erro valor alíquota RE1001 Desconto Simplificado | 1023 |
| | 18314681 DMANAPB1-11942 DT Erro ao abrir faixa no programa Tipo Cheque Banco..... | 1024 |
| | 18334733 DMANAPB1-11762 DT Erro de caractere ao efetuar aprovação do pendência via e-mail .. | 1025 |
| | 18407643 DMANAPB1-11786 DT Informações bancárias em borderô - Central de Pagamentos..... | 1026 |
| | 18417345 DMANAPB1-11717 DT Estorno Antecipação..... | 1027 |
| | 18474772 DMANAPB1-12002 DT Não cria natureza de rendimento quando o imposto PCC é retido no pagamento e vinculado a uma antecipação | 1028 |
| | 18598421 DMANAPB1-11826 DT Integração de Nota via API com imposto com 4 casas decimais | 1030 |
| | 18606825 DMANAPB1-11903 DT UTB030 e UTB006 - erro 33.669 Formato de Endereço Inválido..... | 1031 |
| | 18671632 DMANAPB1-11965 DT LF0400 - R-4020 Extração de espécie Antecipação\Normal para Fornecedores Sem Retenção ou Isentos/Imune, como na DIRF | 1032 |
| | 18772727 DMANAPB1-12085 DT Não gera dados da natureza de rendimento quando o pagamento do borderô acontece em estabelecimento diferente do título | 1033 |
| | 18837351 DMANAPB1-12031 DT LF0400 Extração de Títulos Substitutos quando marcado o campo 'Considera PCC Baixado Substituição' | 1034 |
| | 18841326 DMANAPB1-12028 DT Erro 12800 na vinculação de antecipação | 1035 |
| | 18871269 DMANAPB1-12066 DT Melhorar a mensagem de erro apresentada no processo de vinculo de antecipação automático..... | 1036 |
| | 18875431 DMANAPB1-12509 DT Mensagem "Tabela progressiva de imposto inválida para este período" | 1037 |
| | 18927548 DMANAPB1-12136 DT Alteração de valor do título não atualiza valor do processo de pagamento liberado | 1038 |
| | 18934826 DMANAPB1-12175 DT LF0400 Valor bruto sendo informado com a dedução do PIS, Cofins CSLL, quando não há retenção mínima para o IR | 1040 |
| | 19081878 DMANAPB1-12164 DT Dashboard Financeiro exibe o status de alguns títulos incorretamente | 1041 |
| | 19086567 DMANAPB1-12490 DT Varredura Sacado - Não emitem os títulos na conciliação corretamente | 1042 |
| | 19107819 DMANAPB1-12142 DT Erro de período na seleção do CD2014 | 1043 |
| | 19132144 DMANAPB1-12152 DT Não atualiza a data referência da natureza de rendimento | 1044 |
| | 19258031 DMANAPB1-12247 DT ESocial - CD2014 evento S-1200 XML incorreto quando tem ISS no título | 1045 |

| | | |
|-------|--|------|
| | 19276259 DMANAPB1-12267 DT LF0400 Envio dos eventos sem retenção para os prestadores estrangeiros (R-4020)..... | 1046 |
| | 19325461 DMANAPB1-12304 DT Títulos Lançados no APB via API ocorre o erro 12833..... | 1047 |
| | 19351626 DMANAPB1-12279 DT Aprovação por lote mensagem 18556 | 1048 |
| | 19414847 DMANAPB1-12363 DT REINF - O campo valor bruto na natureza de rendimento está sendo gerado somando o valor do IR | 1049 |
| | 19428206 DMANAPB1-12316 DT Erro tabela/banco CD00596 está impactando na integração do TMS x Datasul..... | 1051 |
| | 19524480 DMANAPB1-12390 DT Envio de pagamento escritural com PIX Transferência | 1052 |
| | 19539887 DMANAPB1-12418 DT Não extrai evento R-4020 para prestador sem retenção | 1053 |
| | 19615619 DMANAPB1-12431 DT LF0406 Ocorre Lock indevidamente | 1055 |
| | 19767873 DMANAPB1-12485 DT Adto exterior Erro: Contas contábeis CMC/MM não cadastradas.... | 1056 |
| | 19805398 DMANAPB1-12492 DT Estouro de campo no LF0400 quando o valor é superior a duas casas no campo de ‘milhões’..... | 1057 |
| | 19845082 DMANAPB1-12523 DT LF0401 - XML sem a tag nmBenef para R-4010 estrangeiro | 1058 |
| | DMANAPB1-12268 DT Ajustes no APP Minha Prestação de Contas e EEC..... | 1059 |
| 4.3.7 | Contas a Receber - Manutenção - 12.1.2407..... | 1060 |
| | 18290399 DMANACRTES1-13149 DT Solicitação Visualização na Conciliação Sinal Verde..... | 1061 |
| | 18494823 DMANACRTES1-13252 DT Erro Progress estouro campo | 1062 |
| | 18952377 DMANACRTES1-13507 DT Mensagem 12800 9168 na implantação do título de 0,01 via integração do faturamento | 1063 |
| | 18980436 DMANACRTES1-13450 DT Erro ao pesquisar cliente para lançamento no caixa - html.cashControl | 1064 |
| | 19056064 DMANACRTES1-13495 DT Alteração das informações da cobrança especial não são efetivadas no título | 1065 |
| | 19180151 DMANACRTES1-13544 DT Mensagem 12800 9168 na integração via API de implantação de título | 1066 |
| | 19451398 DMANACRTES1-13717 DT Problema na geração de pendência no MLA..... | 1067 |
| | 19458851 DMANACRTES1-13765 DT Nosso número inconsistente na atualização do título do contas a receber..... | 1068 |
| | 19701394 DMANACRTES1-13938 DT Contrato de Cambio Importação..... | 1069 |
| | 19803680 DMANACRTES1-14219 DT Erro na conciliação do meu usuário | 1070 |
| | 19849059 DMANACRTES1-14140 DT Erro módulo não habilitado..... | 1071 |
| | DMANACRTES1-12935 DT Problema ao estornar antecipação com origem "PEDVDA" | 1072 |
| 4.3.8 | TECHFIN - Manutenção - 12.1.2407 | 1073 |
| | 20050474 TECHFINDTS-854 DT - Totvs Antecipa - Mensagem Incorreta..... | 1074 |
| | 20060821 TECHFINDTS-857 DT - Mais Negócios- Cancelamento Nota Fiscal | 1076 |
| | 20196148 TECHFINDTS-886 DT - Mais Negócios- Erro ao estornar movimento do título | 1077 |

| | | |
|-------|--|------|
| 4.3.9 | Universal Financeiro - Manutenção - 12.1.2407..... | 1078 |
| | 18900479 DMANACRTE51-13523 DT Campo 'Número' no Cadastro de Modifica Estabelecimentos é habilitado indevidamente. | 1079 |
| 4.4 | Exportação - Manutenção - 12.1.2407..... | 1080 |
| 4.4.1 | 18551304 DMANFATMANUT-5273 DT - Baixa e valorização incorreta para operação de venda em Consignação Mercado Externo..... | 1081 |
| | 01. DADOS GERAIS..... | 1081 |
| | 02. SITUAÇÃO/REQUISITO | 1081 |
| | 03. SOLUÇÃO | 1081 |
| 4.4.2 | 19975853 DMANFATMANUT-6327 DT Integração Despesas Contas a Pagar com inconsistencia..... | 1082 |
| | 01. DADOS GERAIS..... | 1082 |
| | 02. SITUAÇÃO/REQUISITO | 1082 |
| | 03. SOLUÇÃO | 1082 |
| 4.5 | Faturamento e Embarques - Manutenção - 12.1.2407 | 1083 |
| 4.5.1 | Embarques - Manutenção - 12.1.2407..... | 1084 |
| | 19314525 DMANFATMANUT-5507 DT Preparação Faturamento apresentando inconsistência progress Fields..... | 1085 |
| | 19330453 DMANFATMANUT-5506 DT Inconsistência de Fields na Preparação Faturamento | 1086 |
| | 19601367 DMANFATMANUT-5823 DT Inconsistência de Fields | 1087 |
| | 20128723 DMANFATMANUT-6440 DT Botão Integração WMS selecionado indevidamente | 1088 |
| 4.5.2 | Faturamento - Manutenção - 12.1.2407 | 1089 |
| | 18780687 DMANFATMANUT-5368 DT Performance no cálculo de Nota Fiscal | 1090 |
| | 18819107 DMANFATMANUT-5125 DT Preparação Faturamento - Alocação Lógica | 1091 |
| | 18848415 DMANFATMANUT-5134 DT TSS - Integração NFS-e Batch via RPW Linux | 1092 |
| | 18958681 DMANFATMANUT-5259 DT Nota de Devolução com diferença de ICMS ST e FCP | 1093 |
| | 19048110 DMANFATMANUT-5290 DT Cálculo preço na industrialização por encomenda com divergência..... | 1094 |
| | 19076026 DMANFATMANUT-5336 DT Importação de Notas Fiscais | 1095 |
| | 19135351 DMANFATMANUT-5478 DT Impressão do DANFE - PDF com divergência. | 1096 |
| | 19142917 DMANFATMANUT-5795 DT Travamento tela Manutenção Cálculo de Notas Fiscais..... | 1097 |
| | 19219343 DMANFATMANUT-5714 DT Inconsistência em casas decimais - Registro B do FT2015 | 1098 |
| | 19222766 DMANFATMANUT-5479 DT Inconsistência na Leitura de Códigos de Barras - Boleto PDF. | 1099 |
| | 19311733 DMANFATMANUT-5642 DT NFSE Tag codpais..... | 1100 |
| | 19473776 DMANFATMANUT-5762 DT Cálculo da Comissão..... | 1101 |
| | 19488609 DMANFATMANUT-5703 DT Manutenção Estabelecimento - Validação indevida..... | 1102 |
| | 19537255 DMANFATMANUT-6161 DT Importação de Notas Fiscais - CST PIS e COFINS | 1103 |

| | | | |
|----------|--------------------------------------|--|------|
| 19539319 | DMANFATMANUT-5744 | DT Cálculo de Embarques apresentando validações Série X Natureza Serviço. | 1104 |
| 19540479 | DMANFATMANUT-5796 | DT Handle Server preso na Memória..... | 1105 |
| 19545168 | DMANFATMANUT-6016 | DT Consulta de Notas Fiscais Eletrônicas apresentando lentidão..... | 1106 |
| 19552182 | DMANFATMANUT-6049 | DT Reenvio de NFS-e - Clientes que utilizam TPF..... | 1107 |
| 19576108 | DMANFATMANUT-5922 | DT Configuração de envio e-mail TSS..... | 1108 |
| 19577025 | DMANFATMANUT-5921 | DT Manutenção Notas Fiscais - botão Embalagem não abre. | 1109 |
| 19598841 | DMANFATMANUT-5902 | DT Commercial Invoice Grafico apresentando valores incorretos..... | 1110 |
| 19624983 | DMANFATMANUT-6027 | DT GNRE - Casas decimais incorretas..... | 1111 |
| 19705962 | DMANFATMANUT-6166 | DT Mapa da Polícia Federal - Formato campo CEP..... | 1112 |
| 19707167 | DMANFATMANUT-5936 | DT Comissão zerada..... | 1113 |
| 19724497 | DMANFATMANUT-5915 | DT Impressão de DANFE PDF - Destino Impressora..... | 1114 |
| 19725296 | DMANFATMANUT-5975 | DT Inconsistência Progress - Integração GNRE x Contas a Pagar via RPW Linux..... | 1115 |
| 19732728 | DMANFATMANUT-6029 | DT Pedido VTEX apresentando diferença de centavos. | 1116 |
| 19740168 | DMANFATMANUT-5949 | DT Erro progress (8826) na eliminação de itens por faixa..... | 1117 |
| 19766434 | DMANFATMANUT-6028 | DT ICM na Ordem de Manutenção NFD..... | 1118 |
| 19766679 | DMANFATMANUT-6015 | DT Layout DANFE Retrato - Word Viewer..... | 1119 |
| 19810759 | DMANFATMANUT-6040 | DT Inconsistência na verificação de código no programa especial SPFT100..... | 1120 |
| 19831298 | DMANFATMANUT-6091 | DT Agrupamento da Impressão das GNRE- Java versão OpenJDK..... | 1121 |
| 19893297 | DMANFATMANUT-6213 | DT Atualização Estoque apresentando mensagem na Integração com WMS..... | 1122 |
| 19905889 | DMANFATMANUT-6162 | DT Inconsistência Progress..... | 1123 |
| 19905988 | DMANFATMANUT-6211 | DT Nota Complementar de Imposto - Valor da Duplicata..... | 1124 |
| 19907376 | DMANFATMANUT-6169 | DT Cálculo de NF apresentando inconsistência progress..... | 1125 |
| 19918912 | DMANFATMANUT-6160 | DT VTEX - Situação da Nota não atualizada..... | 1126 |
| 19970105 | DMANFATMANUT-6240 | DT Duplicação de RPS em Clientes que utilizam TC 2.0..... | 1127 |
| 19970269 | DMANFATMANUT-6226 | DT Inconsistência Progress na Integração com a Supplier..... | 1128 |
| 19977659 | DMANFATMANUT-6275 | DT Evento Carregamento Posterior com problemas no retorno.. | 1129 |
| 20064347 | DMANFATMANUT-6385 | DT Diferença base cálculo ICMS..... | 1130 |
| 20081694 | DMANFATMANUT-6439 | DT GNRE - Inscrição Estadual..... | 1131 |
| | DMANFATMANUT-6193 | DT Configurador de Tributos HTML - Ajustes Cenário Fiscal e Território Fiscal..... | 1132 |
| 4.6 | Fiscal - Manutenção - 12.1.2407..... | | 1133 |

| | | |
|-------|---|------|
| 4.6.1 | Configurador Layout Fiscal - Manutenção - 12.1.2407 | 1134 |
| | 18782794 DBACKFISUST-1252 DT - SPED Fiscal CAT 66 - Não está gerando o registro C195 ocasionando erro de duplicidade no registro C197 | 1135 |
| | 19359019 DBACKFISUST-1213 DT - SPED Fiscal Registro 0221 não gera para itens do Bloco K | 1137 |
| | 19385810 DBACKFISUST-1249 DT - SPED Contribuições erro de hierarquia Registro 0145 | 1138 |
| | 19390193 DBACKFISUST-1259 DT - LF0202 - Não gera dados dos registros G130 e G140 | 1139 |
| | 19539935 DBACKFISUST-1384 DT - LF0202 - H020 gerando com valor repetido | 1140 |
| | 19603741 DBACKFISUST-1391 DT - LF0213 - Geração automática da apuração Difal/FCP não considera devoluções | 1141 |
| | 19721832 DBACKFISUST-1430 DT - Registro D101 com CST de item sem crédito no SPED Contribuições | 1143 |
| | 19869780 DBACKFISUST-1612 DT - LF0202 - Registro D100 campo VL_SERV | 1144 |
| 4.6.2 | Obrigações Fiscais - Manutenção - 12.1.2407 | 1145 |
| | 18797534 DBACKFISUST-781 DT Geração DES BH - Entrada de Notas Fiscal - Retenção DES BH | 1146 |
| | 18870087 DBACKFISUST-804 DT Simples Nacional escrituração incorreta | 1147 |
| | 19174033 DBACKFISUST-1287 DT - OF0520 e OF0721 não considera código da natureza de operação iniciada com letra | 1148 |
| | 19324524 DBACKFISUST-1198 DT Programas removidos do arquivo men_mof.d. | 1150 |
| | 19475359 DBACKFISUST-1375 DT html.fiscalCalendar - Erro 132 de compromisso já existente | 1153 |
| | 19732127 DBACKFISUST-1538 DT html.fiscalDocument - Exportação não gerada na pasta de downloads | 1154 |
| | 19756626 DBACKFISUST-1439 DT OF0520 não imprime valor ICMS não Tributado | 1155 |
| | 19932118 DBACKFISUST-1553 DT Valor negativo FCP DIFAL GIA-ST - FCP devoluções | 1157 |
| | 19933709 DBACKFISUST-1540 DT OF0520 ICMS Outras incorreto para Múltiplas Naturezas | 1158 |
| | 20039290 DBACKFISUST-1660 DT OF0787 Registro 40 gerado incorretamente | 1159 |
| 4.6.3 | Recuperação de Impostos - Manutenção - 12.1.2407 | 1160 |
| | 19500882 DBACKFISUST-1352 DT - SPRI008 - Campo "Valor Exclusão ICMS BC PIS/COFINS" com valor ? | 1161 |
| 4.7 | Importação - Manutenção - 12.1.2407 | 1162 |
| 4.7.1 | 19692521 DMANSUPIMPA1-6256 DT Erro ao gerar nota no faturamento | 1163 |
| | 01. DADOS GERAIS | 1163 |
| | 02. SITUAÇÃO/REQUISITO | 1163 |
| | 03. SOLUÇÃO | 1163 |
| | 04. DEMAIS INFORMAÇÕES | 1163 |
| | 05. ASSUNTOS RELACIONADOS | 1163 |
| 4.7.2 | 19716883 DMANSUPIMPA1-6279 DT Nota Complementar_Valor do ICMS diferido incorreto no XML | 1164 |

| | | |
|-------|--|------|
| | 01. DADOS GERAIS..... | 1164 |
| | 02. SITUAÇÃO/REQUISITO | 1164 |
| | 03. SOLUÇÃO | 1164 |
| | 04. DEMAIS INFORMAÇÕES | 1164 |
| | 05. ASSUNTOS RELACIONADOS..... | 1164 |
| 4.7.3 | 19993874 DMANSUPIMPA1-6434 | 1165 |
| | 01. DADOS GERAIS..... | 1165 |
| | 02. SITUAÇÃO/REQUISITO | 1165 |
| | 03. SOLUÇÃO | 1165 |
| | 04. DEMAIS INFORMAÇÕES | 1165 |
| | 05. ASSUNTOS RELACIONADOS..... | 1165 |
| 4.7.4 | 20234647 DMANSUPIMPA1-6500 DT CN0201 Lentidão no zoom de contratos..... | 1166 |
| | 01. DADOS GERAIS..... | 1166 |
| | 02. SITUAÇÃO/REQUISITO | 1166 |
| | 03. SOLUÇÃO | 1166 |
| | 04. DEMAIS INFORMAÇÕES | 1166 |
| | 05. ASSUNTOS RELACIONADOS..... | 1166 |
| 4.7.5 | 20267682 DMANSUPIMPA1-6584 DT IM0045C_ Não esta apresentando o numero completo do item | 1167 |
| | 01. DADOS GERAIS..... | 1167 |
| | 02. SITUAÇÃO/REQUISITO | 1167 |
| | 03. SOLUÇÃO | 1167 |
| | 04. DEMAIS INFORMAÇÕES | 1167 |
| | 05. ASSUNTOS RELACIONADOS..... | 1167 |
| 4.7.6 | DBACKRECENT-2042 - IM0100 - Erro Progress ao gerar a nacionalização | 1168 |
| | 01. DADOS GERAIS..... | 1168 |
| | 02. SITUAÇÃO/REQUISITO | 1168 |
| | 03. SOLUÇÃO | 1168 |
| 4.7.7 | DT [DTS] IM0100 - Mensagem automática campo observação | 1169 |
| | 01. DADOS GERAIS..... | 1169 |
| | 02. SITUAÇÃO/REQUISITO | 1169 |
| | 03. SOLUÇÃO | 1169 |
| | 04. DEMAIS INFORMAÇÕES | 1169 |
| | 05. ASSUNTOS RELACIONADOS..... | 1169 |
| 4.8 | Logística - Manutenção - 12.1.2407 | 1170 |

| | | |
|-------|---|------|
| 4.8.1 | Frete Embarcador / Controle de Fretes - Manutenção - 12.1.2407 | 1171 |
| | 18823472 DLOGGFE-20075 DT Integração Embarque com GFE mesmo com integração desligada (CD0089) | 1172 |
| | 18916046 DLOGGFE-20087 DT Financeiro GFE - Referência já existe | 1174 |
| | 19043298 DLOGGFE-20313 DT Correção da gravação da base de ICMS para documentos de frete com imposto ISS na integração GFE X Fiscal (CD0433) | 1175 |
| | 19106264 DLOGGFE-20151 DT Portador do Fornecedor Financeiro na Substituição de Titulos | 1176 |
| | 19262642 DLOGGFE-20231 DT Parâmetro "Mostrar Registros Integrados?" (CD9125) | 1177 |
| | 19375209 DLOGGFE-20356 DT Correção do envio de estabelecimentos para busca de dados (CD0433) | 1178 |
| | 19419400 DLOGGFE-20398 DT Correção da seleção de filiais para execução em RPW (CD0433) | 1179 |
| | 19915236 DLOGGFE-20551 Busca do portador financeiro | 1180 |
| | 20129599 DLOGGFE-20775 DT Erro integração Documento de Frete com pedágio | 1181 |
| | DLOGGFE-20317 DT Correções complementares tratamento ROWID | 1182 |
| | DLOGGFE-20593 DT Oficialização em problema na integração de faturas | 1183 |
| 4.8.2 | WMS - Linha Datasul - Manutenção - 12.1.2407 | 1184 |
| | 19160419 DLOGWMSDTS-11098 DT Sugestão automática por item apresenta error log 'Registro tt-saldo-aloc não está disponível. (91)' | 1185 |
| | 19177196 DLOGWMSDTS-11122 DT WM0390 Sugestão retirada do picking não está respeitando a configuração da área de picking quando exclusivo endereço picking. | 1187 |
| | 19409376 DLOGWMSDTS-11170 DT WM0372 Devolução parcial, com pedido de programação de entrega, não atualiza o saldo corretamente no embarque | 1189 |
| | 19441961 DLOGWMSDTS-11175 DT WM1050 - opção Gerar, campo estabelecimento limitado 3 posições | 1191 |
| | 19473580 DLOGWMSDTS-11183 DT Integração de embarques com o WMS, não cria a tabela wm-pedidos para múltiplos locais. | 1193 |
| | 19577355 DLOGWMSDTS-11199 DT BC9026 - Alteração tamanho do campo estabelecimento | 1195 |
| | 19704092 DLOGWMSDTS-11430 DT CE0306 Performance na busca dos documentos de WMS de transferência em depósitos no período de fechamento | 1196 |
| | 19739575 DLOGWMSDTS-11418 DT WM0292 Após utilizar o filtro os registros não aparecem | 1198 |
| | 19807284 DLOGWMSDTS-11484 DT WM0370/WM0390 Erro no reposicionamento do documento ... | 1200 |
| | 19864919 DLOGWMSDTS-11479 DT WM1070 Não é possível eliminar o packing | 1202 |
| | 19899257 DLOGWMSDTS-11508 DT WM1070 Problema na eliminação de packing | 1203 |
| | 19974822 DLOGWMSDTS-11515 DT WM0370/WM0390/WM0372/WM0380/WM0510 Erro no filtro com seleção do item. | 1204 |
| | 19979405 DLOGWMSDTS-11523 DT CP0301 Permitir a alteração da reserva | 1206 |
| | 20003319 DLOGWMSDTS-11546 DT BC9025 Erro progress na transferência entre endereço | 1207 |
| | 20068009 DLOGWMSDTS-11577 DT EQ0506 Erro progress ao alterar a alocação do embarque | 1209 |

| | |
|---|-------------|
| 20125308 DLOGWMSDTS-11603 DT WM0311 Não apresenta todos os resumos na tarefa packing ... | 1210 |
| 20143084 DLOGWMSDTS-11615 DT Valor negativo na eliminação de Packings (WM1070) | 1211 |
| 20273478 DLOGWMSDTS-11695 - CD0601 - Permite marcar deposito WMS, mesmo estando marcado como CQ. | 1213 |
| DLOGWMSDTS-11130 DT WM0380 Confirmação de transferência entre endereços está permitindo embalagem diferente da sugerida | 1214 |
| DLOGWMSDTS-11205 DT wm0280c - Na confirmação da Manutenção Data Ultima Contagem, aparece em tela a mensagem de errorlog na procedure piAtualizaReg e aborta confirmação..... | 1216 |
| DLOGWMSDTS-11440 DT bc9025 – Na transferência opção 2 informando etiqueta pai ou filha, aparece a mensagem de erro na confirmação do endereço de entrada 26427 - Embalagem diferente. (WMS) | 1218 |
| DLOGWMSDTS-11460 DT WM0372 Erro ao concluir os itens automaticamente. | 1220 |
| DLOGWMSDTS-11461 DT EQ0506 - Opção desaloca habilitado em tela (Faturamento antecipado). | 1221 |
| DLOGWMSDTS-11703 DT BC0132 / BC0701 - Programa descontinuado..... | 1223 |
| 4.9 Manufatura - Manutenção - 12.1.2407 | 1225 |
| 4.9.1 App Minha Produção - Manutenção - 12.1.2407 | 1226 |
| 18944406 DMANUFATURA-12098 DT App Minha Produção - Não permite reserva negativa para itens coproduto, sobra ou RRQ | 1227 |
| 19764490 DMANUFATURA-12881 DT App Minha Produção - Não permite leitura de QR Code para o campo de Split | 1228 |
| 19971690 DMANUFATURA-13082 DT html.mobileForms - Inconsistência no Zoom de Centro de Trabalho em ambientes Linux..... | 1230 |
| 20265799 DMANUFATURA-13392 DT App Minha Produção - Campos customizáveis Lógicos não são atualizados corretamente | 1231 |
| 4.9.2 APS - Planejamento Avançado de Produção - Manutenção - 12.1.2407 | 1232 |
| 19185641 DMANUFATURA-12365 DT DB0401 Carga da batelada incorreta..... | 1233 |
| 19314904 DMANUFATURA-12417 DT DB0401 Inconsistência na disponibilidade de horas | 1234 |
| 19326818 DMANUFATURA-12462 DT Data de Início de operações vinculadas a material restritivo .. | 1235 |
| 19359524 DMANUFATURA-12446 DT DB0414 Erro ao tentar ajustar operações posteriores..... | 1236 |
| 19560813 DMANUFATURA-12601 DT Ordem Planejada e Previsão repetidas no DB0407/DB0301 | 1237 |
| 19624655 DMANUFATURA-12930 DT Sequenciamento de roteiros fantasma | 1238 |
| 19772418 DMANUFATURA-12878 DT Mensagens de Erro na Etapa 6.2 do DB4000 | 1239 |
| 19786443 DMANUFATURA-12955 DT Erro no detalhamento do cálculo | 1241 |
| 19828858 DMANUFATURA-12972 DT Data de término na reprogramação do APS..... | 1242 |
| 19916310 DMANUFATURA-13018 DT Recurso restritivo DB0419 | 1243 |
| 19967714 DMANUFATURA-13118 DT DB0305 - Consistência de dados apresenta mensagens repetidas..... | 1244 |
| 19977410 DMANUFATURA-13100 DT Trigger na tabela wtdbr-calc-cenar | 1245 |

| | | |
|-------|--|------|
| | DMANUFATURA-12190 DT Erro de apresentação na coluna NR Lote Programação por lote | 1246 |
| | DMANUFATURA-12600 DT DB0402 Erro ao filtrar itens com material vinculado..... | 1247 |
| 4.9.3 | Bloco K - Manutenção - 12.1.2407 | 1249 |
| | 19140083 DMANUFATURA-12270 DT Geração incorreta do registro K250 | 1250 |
| | 19372858 DMANUFATURA-12481 DT Resultado do SPED K255 incorreto..... | 1251 |
| | 19797274 DMANUFATURA-12900 DT K260 Considerando movimentos sem quantidade | 1252 |
| 4.9.4 | Chão de Fábrica - Manutenção - 12.1.2407 | 1253 |
| | 19046265 DMANUFATURA-12496 DT Divergência nos tempo total homem padrão com o tempo total homem real | 1254 |
| | 19458924 DMANUFATURA-12519 DT Opção de maximizar o SF0301 | 1255 |
| | 19560223 DMANUFATURA-12747 DT SF0629 - No operação sfc record is avail | 1257 |
| | 19665189 DMANUFATURA-12755 DT SF0307 - Ordens que pertencem a mais de uma campanha não são exibidas corretamente | 1258 |
| | 20057582 DMANUFATURA-13241 DT Reporte de produção em turno incorreto | 1259 |
| | DMANUFATURA-12039 DT Não finaliza OP quando opção Não Valida Quantidade marcado | 1260 |
| 4.9.5 | Configurador de Produtos - Manutenção - 12.1.2407 | 1261 |
| | 19558014 DMANUFATURA-12610 DT CF0501 Geração de ordem de pedido cancelado | 1262 |
| | 19607913 DMANUFATURA-12844 DT CF0101 Mudança do tipo do item | 1264 |
| 4.9.6 | Controle da Produção - Manutenção - 12.1.2407 | 1266 |
| | 19126800 DMANUFATURA-12198 DT SPCP316 - Consumindo licença de módulo incorreto | 1267 |
| | 19495738 DMANUFATURA-12650 DT CP0313 permitindo estorno em períodos diferentes..... | 1268 |
| | 19736721 DMANUFATURA-12869 DT CP0318 - Não exibe lista de componentes de itens após desmontagem de item com processo..... | 1269 |
| | 19919760 DMANUFATURA-13017 DT CP0538 Zoom trava o programa | 1270 |
| 4.9.7 | Controle de Qualidade - Manutenção - 12.1.2407 | 1271 |
| | 19318630 DMANUFATURA-12520 DT Quantidade atual do lote produzido | 1272 |
| | 19335684 DMANUFATURA-12461 DT CP0324 - Atualiza quantidade da ficha já encerrada | 1273 |
| 4.9.8 | Custos - Manutenção - 12.1.2407..... | 1275 |
| | 18776071 DMANUFATURA-12176 DT Melhorias de tela CS0611 | 1276 |
| | 19104221 DMANUFATURA-12200 DT Campo de endereço está bloqueado para edição | 1277 |
| | 19176894 DMANUFATURA-12343 DT Erro Demonstrativo de Custos CS0507 | 1278 |
| | 19204119 DMANUFATURA-12364 DT Moeda alternativa no programa CS0531 | 1279 |
| | 19607568 DMANUFATURA-12684 DT CS0530 Problema de performance na execução | 1280 |
| | 19838458 DMANUFATURA-13198 DT CS0507 - Demonstrativo Custos..... | 1281 |
| | 20063002 DMANUFATURA-13221 DT Mensagem de erro no percentual de variação | 1282 |
| 4.9.9 | Engenharia - Manutenção - 12.1.2407..... | 1283 |

| | | |
|--------|--|------|
| | 19963670 DMANUFATURA-13158 DT Erro na pesquisa de item (Zoom THF1) | 1284 |
| 4.9.10 | Planejamento - Manutenção - 12.1.2407 | 1285 |
| | 18782081 DMANUFATURA-12130 DT PL0506 Recálculo de Componentes para Itens com Lista de Componentes..... | 1286 |
| | 18996021 DMANUFATURA-12100 DT PL0501 Política ordem desconsidera ordem comprometida... | 1287 |
| | 19253603 DMANUFATURA-12536 DT CD0284 - Não atualiza a data de corte nos parâmetros | 1288 |
| | 19427482 DMANUFATURA-12507 DT CD0301HTML Importação de itens com quantidade decimal.. | 1289 |
| | 19436602 DMANUFATURA-12521 DT Saldo duplicado Depósito Fechado/Armazém Geral..... | 1290 |
| | 19569680 DMANUFATURA-12631 DT CD0301HTML Campo data ao adicionar itens..... | 1291 |
| | 20138327 DMANUFATURA-13307 DT PL0901 Não são geradas ordens quando existem pedidos inválidos nas demandas | 1292 |
| 4.9.11 | Produção - Manutenção - 12.1.2407..... | 1293 |
| | 19109797 DMANUFATURA-12244 DT Inclusão de validação no botão Reregar | 1294 |
| | 19194701 DMANUFATURA-12298 DT Diretório incorreto para API de Família de Material | 1296 |
| | 19211498 DMANUFATURA-12342 DT Problema manutenção de operações de Ordens de produção. | 1297 |
| | 19410155 DMANUFATURA-12464 DT Finalização de Ordens de Produção com Ordens de Compra vinculadas. | 1298 |
| | 19508044 DMANUFATURA-12822 DT CPAPI002 - Importação de ordens não envia os dados ao TOTVS MES sem o SFC implantado | 1299 |
| | 20014747 DMANUFATURA-13219 DT Alteração da Operação da ordem não permitida | 1300 |
| | 20129260 DMANUFATURA-13257 DT CP0539 Linha de alocação | 1301 |
| | DMANUFATURA-12823 DT Desabilitar Variações, quando marcado o parâmetro "Usa Depósito e Variação da Linha" | 1302 |
| 4.9.12 | TOTVS MES - Manutenção - 12.1.2407..... | 1304 |
| | 19407725 DMANUFATURA-12495 DT MES Reporte Produção com Consumo Reservas back-flush.... | 1305 |
| 4.10 | Manutenção de Ativos - Manutenção - 12.1.2407 | 1306 |
| 4.10.1 | App Minha Manutenção - Manutenção - 12.1.2407 | 1307 |
| | 18839243 DMANMNT1-18097 DT Campos do APP com conexão direta com wifi desligado e 4G ativo | 1308 |
| 4.10.2 | Frotas - Manutenção - 12.1.2407 | 1309 |
| | 18736235 DMANMNT1-18007 DT AB0307 Erro na atualização da ficha..... | 1310 |
| 4.10.3 | Manutenção Industrial - Manutenção - 12.1.2407 | 1311 |
| | 18971968 DMANMNT1-18136 DT MI1010E Forma de Lubrificação não Habilitada..... | 1312 |
| | 19120445 DMANMNT1-18251 DT CD1409 não puxa saldo disponível item mesmo com saldo | 1313 |
| | 19131620 DMANMNT1-18248 DT Import CSV Programa MI0312 | 1314 |
| | 19176577 DMANMNT1-18244 DT Html.MI0307 Anexar arquivo com Acentuação | 1315 |

| | |
|--|-------------|
| 19176577 DMANMNT1-18629 DT html.MI0307 Anexar arquivo com Acentuação e Caracteres especiais | 1316 |
| 19198359 DMANMNT1-18250 DT Atualização Tela MI0340 | 1317 |
| 19305757 DMANMNT1-18316 DT CD0910 Performance na pesquisa | 1318 |
| 19692275 DMANMNT1-18405 Novos pontos UPC - MI0307 | 1319 |
| 19745430 DMANMNT1-18439 DT Demora na pesquisa da ordem Z01MN134 | 1320 |
| 19883420 DMANMNT1-18613 DT MI0629 Seleção dos campos no Detalhe | 1321 |
| 20159970 DMANMNT1-18672 DT MI0629 Formatação dos indicadores | 1322 |
| 20267027 DMANMNT1-18725 DT Gestão à Vista Chamada de Monitor MMI | 1323 |
| DMANMNT1-18154 DT LogErro Acentuação na integração do apontamento | 1324 |
| DMANMNT1-18387 DT MI0340 Não reposiciona na Ordem criada | 1325 |
| 4.11 Materiais - Manutenção - 12.1.2407..... | 1326 |
| 4.11.1 Compras e Suprimentos - Manutenção - 12.1.2407..... | 1327 |
| 19177091 DMANSUPIMPA1-6265 DT Lentidão na Pesquisa de fornecedores html.cc0397 | 1328 |
| 19448785 DMANSUPIMPA1-6134 DT Programa CD1407a saindo com as sequênci aleatórias | 1329 |
| 19512764 DMANSUPIMPA1-6184 DT Programa cd1407a sumiu após a importação do menu | 1330 |
| 19579708 DMANSUPIMPA1-6228 DT html.mcc.cd1406 - Erro 2 - Não encontrado item da requisição para a chave informada | 1331 |
| 19678959 DMANSUPIMPA1-6288 DT CN0304 - Erro na informação da conta contábil..... | 1332 |
| 19795465 DMANSUPIMPA1-6372 DT CC0300 - Erro 26.866 - Operação não cadastrada | 1333 |
| 19864844 DMANSUPIMPA1-6349 DT Programa cd0110 | 1334 |
| 20002902 DMANSUPIMPA1-6400 DT CC0301.html - Não traz nome abreviado correto | 1335 |
| 20012779 DMANSUPIMPA1-6396 DT Ordem de compra com segurança por estabelecimento | 1336 |
| 20136278 DMANSUPIMPA1-6471 DT Ao Lançar a NF, 57787 Erro com o valor de saldo integrado no BGC | 1337 |
| 20237053 DMANSUPIMPA1-6501 DT Lentidão solicitação de compras | 1338 |
| Aprovação de Processos Logísticos - Manutenção - 12.1.2407..... | 1339 |
| 4.11.2 Controle de Investimentos - 12.1.2407 | 1341 |
| 19450478 - DMANESTOQ-12263 - Aprovações de cotações em HTML – compras Investimento | 1342 |
| 19826006 - DMANESTOQ-12371 - Não desconta valor impostos da verba | 1343 |
| 4.11.3 Estoque - Manutenção - 12.1.2407 | 1344 |
| 18562076 - DMANESTOQ-12072 - DT - Integração Compras X Investimentos - Mensagem 17766 Sendo Apresentada Ao Parcelar Uma Ordem de Compra Com OI Relacionada | 1345 |
| 18783769 DMANESTOQ-12237 - DT - Zoom do programa OE0107 com problemas de performance. | 1346 |
| 18853174 DMANESTOQ-12001 - DT - OF0791 - Utilizando Estabelecimento Incorreto..... | 1347 |
| 19098193 DMANESTOQ-12085 - DT - IN518 - Mostrando emitente zero na linha da nota fiscal..... | 1348 |

19147155 DMANESTOQ-12146 - DT - stockBalancePublic - Api retornando saldo incorreto. 1349

19260264 DMANESTOQ-12147 - DT - CE0919 Relatório não reconhece o dialeto EN em todos os campos. 1350

19283622 DMANESTOQ-12153 - DT - ERRO NA TRIGGER DA TABELA WS-ITEM-DOCTO-TRANSF-DEPOS-JOB. 1351

19297614 DMANESTOQ-12209 - DT - Inconsistência no conteúdo dos e-mails de controle de verbas do módulo de investimentos. 1352

19470055 DMANESTOQ-12215 - DT - CE0827 - Erro na exibição do conteúdo do campo Já Realizado. 1353

19734086 - DMANESTOQ-12411 - DT - LF0302 - Erro Progress 560. 1354

19764141 DMANESTOQ-12317 - DT- CE0208 - Data Ultima Contagem Não Atualiza ao Atualizar o Estoque. 1355

19835835 DMANESTOQ-12387 - DT - HTML.CD1406 - Mudança da situação Incompleta para Aberta na edição da Solicitação de Compra. 1356

20111509 DMANESTOQ-12438 - DT - CE0110 - Filtro de grupo de estoque na tela de pesquisa. 1357

DMANESTOQ-12199 - DT - stockBalancePublic - Paginação da Api sendo realizada incorretamente. 1358

DMANESTOQ-12418 - DT - CE0413 - Apresentado Informações do Gerencial Com O Mesmo Desabilitado. 1359

4.11.4 Recebimento - Manutenção - 12.1.2407. 1360

18437064 DBACKRECENT-2169 - RE0708/Monitor NF-e - Melhorias de performance ao abrir tela de relacionamento na devolução. 1361

18437846 DBACKRECENT-1143 - RE0404 - Alíquota de ISS com valor arredondado. 1362

18586247 DBACKRECENT-1701 - RE0522 - Sugestão conta incorreta. 1363

18686624 DBACKRECENT-2320 - COMP XML - Notas compostas com mais de um tipo de operação gerando divergências. 1364

18895215 DBACKRECENT-1548 - COMP XML - Prazo de pagamento (config sab/dom/fer Fornecedor). 1365

19070847 DBACKRECENT-1781 - RE0118A - Não efetiva a troca de unidade de negócio do item. 1366

19085354 DBACKRECENT-2505 - RE0118A - Apresentando indevidamente a mensagem 18799 - Quantidade fora da variação permitida. 1367

19122625 DBACKRECENT-2179 - Variáveis do Engine de Regras. 1368

19126606 DBACKRECENT-2129 - Erro de Tipo de Despesa não encontrado ao puxar nota do físico para o fiscal. 1369

19145213 DBACKRECENT-2079 - Monitor NF-e - Lentidão busca Ordens pela central recebimento. 1370

19178589 DBACKRECENT-2452 - Importação RE0190 - Erro UF. 1371

19189502 DBACKRECENT-1928 - Flexibilização do ponto de cálculo do preço unitário no recebimento de ordem compra em dólar. 1372

19243461 DBACKRECENT-2072 - Monitor CT-e HTML - Não exibe detalhes quando a operação ainda não foi definida. 1373

| | |
|--|-------------|
| 19250067 DBACKRECENT-2271 - Ordem compra indisponível para recebimento no monitor de recepção NFS-e HTML..... | 1374 |
| 19403507 DBACKRECENT-2289 - RE0522 - Convertendo incorretamente uma quantidade bem próxima de 102 para 101 quando item não é fracionado | 1375 |
| 19465689 DBACKRECENT-2711 - REAPI316 com baixo desempenho..... | 1376 |
| 19505964 DBACKRECENT-2383 - Botão "Detalhes" no programa RE0701B não funciona opção item | 1377 |
| 19601260 DBACKRECENT-2490 - RE1001B2 - Botão Recalcular não atualiza informação da despesa..... | 1378 |
| 19677847 DBACKRECENT-2710 - RE1001/RE0409 - Observação e Observação fiscal da nota importação com origem do módulo de importação | 1379 |
| 19680037 DBACKRECENT-2653 - RE1001/RE0405 - Erro campo mandatório em documentos pendentes no RE1001 entre atualização de versão | 1380 |
| 19709381 DBACKRECENT-2823 - Exibe mensagem 56944 após atualização do RE1001 ou execução do RE0522 e posterior troca de empresa | 1381 |
| 19842257 DBACKRECENT-2772 - RE0708-Erro de Depósito no RE2001 quando documento recebido via RE0522 e RE0708 em Nota de Transferência | 1382 |
| 19861801 DBACKRECENT-2899 - RE0601 - Mensagem de atualizar os dados..... | 1383 |
| 20002109 DBACKRECENT-3014 DT RE1001 Documento de rateio de frete utilizando configurador tributos não estava considerando pedágio como despesa | 1384 |
| 20124030 DBACKRECENT-3273 DT RE1001B2 Botão Recalcular atualiza informação da despesa, zerando o valor informado | 1385 |
| DBACKRECENT-2240 - html.mre.inputConverterParameters - Campo deslocado no folder NFS-e... | 1386 |
| DBACKRECENT-2241 - html.mre.receiveingItem - Label e validação incorretos..... | 1387 |
| DBACKRECENT-2771 - RE1001A3 - Erro progress | 1388 |
| DBACKRECENT-2795 - RE0708 - Erro passagem parâmetro | 1389 |
| DBACKRECENT-2904 - RE2006 - Não atribui corretamente o tipo nota quando é aberto a partir do novo monitor de recepção XML..... | 1390 |
| 4.12 Mercado Internacional - Manutenção - 12.1.2407 | 1391 |
| 4.12.1 Comércio Exterior (Internacional) - Manutenção - 12.1.2407 | 1392 |
| Importação (Internacional) - Manutenção - 12.1.2407..... | 1393 |
| 4.12.2 Controladoria e Finanças (Internacional) - Manutenção - 12.1.2407 | 1395 |
| Contabilidade Fiscal (Internacional) - Manutenção - 12.1.2407 | 1396 |
| Contas a Pagar (Internacional) - Manutenção - 12.1.2407 | 1399 |
| Contas a Receber (Internacional) - Manutenção - 12.1.2407 | 1407 |
| 4.12.3 Materiais (Internacional) - Manutenção - 12.1.2407 | 1415 |
| Recebimento (Internacional) - Manutenção - 12.1.2407 | 1416 |
| 4.12.4 Vendas e Faturamento (Internacional) - Manutenção - 12.1.2407 | 1421 |
| Faturamento (Internacional) - Manutenção - 12.1.2407 | 1422 |

| | | |
|--------|---|------|
| 4.13 | Recursos Humanos - Manutenção - 12.1.2407 | 1426 |
| 4.13.1 | Administração de Pessoal - Manutenção - 12.1.2407 | 1427 |
| | Administração de Treinamento - Manutenção - 12.1.2407 | 1428 |
| | Controle de Frequência - Manutenção - 12.1.2407 | 1434 |
| | Desenvolvimento de Pessoal - Manutenção - 12.1.2407 | 1453 |
| | Férias e Rescisões - Manutenção - 12.1.2407 | 1455 |
| | Folha de Pagamento - Manutenção - 12.1.2407 | 1471 |
| | Recrutamento e Seleção - Manutenção - 12.1.2407 | 1501 |
| 4.13.2 | eSocial - Manutenção - 12.1.2407 | 1504 |
| | 16818036 DRHROTDTS-11470 - Msg S-2240 está sendo necessário gerar a retificação para ajuste, mas está vindo como mensagem original e não retificadora | 1505 |
| | 18049697 DRHROTDTS-11012 - Não gera S2299 Transferência para funcionários que já foram transferidos no passado. | 1506 |
| | 18399768 DRHROTDTS-11373 - Relatório conferência parte empresa - diferença estabelecimento empregador..... | 1507 |
| | 18551280 DRHROTDTS-11384 - FP9826 Não esta gerando o evento do S-2220 | 1508 |
| | 18737186 DRHROTDTS-11542 FP9825 não gerar Tipo folha para demonstrativo de férias..... | 1509 |
| | 18759043 - DRHROTDTS-11605 - Geração demonstrativo de pagamento indevido no S-1210..... | 1510 |
| | 18774350-DRHROTDTS-11643 - Funcionário com transferência de estabelecimento após adto 13º no estabelecimento origem, não gera adiantamento 13º para S-1200 e S-1210..... | 1511 |
| | 18933205 DRHROTDTS-11870 - S-2230 - Erro de Integridade..... | 1512 |
| | 18959921 - DRHROTDTS-11937 - BS2000 - Não esta considerando todos os benefícios, quando usado o mesmo evento..... | 1513 |
| | 18968819 - DRHROTDTS-11914 - S-1210 gerando tag pensão alimentícia sob férias (13) duas vezes com o valor total quando o funcionário possui dois períodos de férias no mês e folha paga fora do mês | 1514 |
| | 18969895 - DRHROTDTS-12927 - Erro S-2240-028 está apresentando a ação/solução errada..... | 1515 |
| | 19008162 -DRHROTDTS-11979 - FP9824 de eliminação está gerando indevidamente S-3000. | 1516 |
| | 19023423 -DRHROTDTS-12110 - S-2206 rejeitado por falta de informação de identificação de aprendiz leiaute 1.2 | 1517 |
| | 19036913 DRHROTDTS-11965 DT S-1210 gerando dependente que foi cadastrado após o cálculo da folha..... | 1519 |
| | 19062814-DRHROTDTS-11997 - FP9194 ao informar os dados no complemento eSocial, altera o campo Informações para IRRF indevidamente e habilita o campo Advogado/Escritório Advocacia .1520 | |
| | 19077713 -DRHROTDTS-12087- FP1500 Complemento eSocial Aprendiz. | 1521 |
| | 19079510 DRHROTDTS-12015 DT S-2206 rejeitado Governo..... | 1522 |
| | 19088116 - DRHROTDTS-12145 DT FP9912 Não mostra os valores quando usado fórmula com base auxiliares | 1524 |

| | |
|---|------|
| 19131564 - DRHROTDTs-12250 DT Informações integradas via CD2014, não estão sendo demonstradas no FP9825 | 1525 |
| 19131614 - DRHROTDTs-12274 DT - FP9912 Não apresenta os valores de rescisão e folha com o pagamento no mesmo mês..... | 1526 |
| 19137315 -DRHROTDTs-12094 - Relatório FP7020..... | 1527 |
| 19146329 DRHROTDTs-11900 DT S-2500 - Grau de exposição agente nocivo..... | 1528 |
| 19148704 -DRHROTDTs-12155 - Erro S-2240 | 1529 |
| 19170052 - DRHROTDTs-12177 - FP1760. | 1530 |
| 19214983 DRHROTDTs-13482 - FP9912 - Programa de acerto dos movimentos. | 1531 |
| 19247408 - DRHROTDTs-12337 - FP9913 - Importado informações incorretamente | 1533 |
| 19254514 - DRHROTDTs-12474 - Sistema leva o valor zerado para o FP9912 e causa Rejeição eSocial. | 1534 |
| 19264970 - DRHROTDTs-12441 - FP5960 e FP5921 está duplicando o valor do Desconto Simplificado. | 1535 |
| 19281215 -DRHROTDTs-12453 - Erro FR5180 pi_busca_evento_exclusivo" was not found | 1536 |
| 19289596 - DRHROTDTs-12493 - FP5900 - Está sendo gerada a mensagem de erro "Invalid character in numeric input 0. (76)" | 1537 |
| 19299317 - DRHROTDTs-12574 DT FP5900 está gerando incorretamente base e valor IRRF para Prestador de Serviço..... | 1538 |
| 19312886 DRHROTDTs-12711 - Relatório de Conferência FGTS | 1539 |
| 19347402 DRHHCM-11583 - S-2500 - Período cadastrado no S-2500 não está sendo gerado no XML..... | 1540 |
| 19393673 DRHROTDTs-12685 - Geração Mensagem S-2210 | 1541 |
| 19408523 DRHROTDTs-13001 - Relatório de conferência IRRF não está listando as informações de adiantamento normal..... | 1542 |
| 19495652 DRHRODTs-12939 - FP1601 - Situação 113 | 1543 |
| 19509856 - DRHROTDTs-13020 - Erro no S-2200 | 1544 |
| 19520664-DRHROTDTs-12942 - S1200 sendo gerado com ocorrência incorreta. | 1545 |
| 19530854 DRHROTDTs-13084 FP9824 não gera XML | 1546 |
| 19539023-DRHROTDTs-12928 - Rescisão e PLR no mesmo mês, sendo o pagamento do PLR no mês seguinte, não gera o demonstrativo do PLR no S-2299 | 1547 |
| 19557879 DRHROTDTs-13012 DT - FP9850 não gera tag infoCota para o vínculo indireto | 1548 |
| 19637242 DRHRODTs-13071 - Transferência com férias calculadas S-1210 gera o código do demonstrativo das férias com o estabelecimento origem. | 1549 |
| 19638669 DRHROTDTs-13116 DT FP9913 - Importação inconsistente, caso seja encontrado mais de um vínculo para o mesmo CPF | 1550 |
| 19645153 -DRHROTDTs-13122 - Processo Trabalhista - S-2500 e S-2501..... | 1551 |
| 19664460 - DRHROTDTs-13089 - Habilitação de folha e rescisão no mesmo mês, com pagamento no mês seguinte esta gerando Tipo 99 | 1552 |

| | |
|--|------|
| 19703336 DRHROTDTS-13148 - Coluna em branco..... | 1553 |
| 19737614 DRHHCM-11717 Processos Trabalhistas - Não gera evento S-3500 para S-2500 e S-2501. | 1554 |
| 19741815 DRHROTDTS-13287 S-1210 - benefício com valor 9,99 não gera o valor no XML..... | 1556 |
| 19766918 DRHROTDTS-13515 - FP5540 - Quantidade de posições Conta Contábil/Centro de Custo..... | 1557 |
| 19767452 - DRHROTDTS-13261 - Não geração demonstrativo de pagamento para admitidos no mês | 1559 |
| 19791872 DRHROTDTS-13295 DT S-1200 - Duas matriculas (com vínculo e sem vínculo) desligadas no mesmo mês, o demonstrativo da matricula com vínculo está sendo gerado no XML do S-1200 da matricula sem vínculo | 1560 |
| 19840163 DRHROTDTS-13500 DT FP1440 - Mensagem de Erro ao alterar tipo físico..... | 1561 |
| 19895987 DRHROTDTS-13743 - FP0560A Mensagem "Informe entidade educativa" ao salvar alterações | 1563 |
| 19949559 DRHROTDTS-13521 - Afastamento inferior 15 dias gerando mensagem S-2230 com erro de integridade. | 1564 |
| 19977433 DRHROTDTS-13497 - Geração indevida do bloco despProcJud..... | 1565 |
| 20081605 DRHROTDTS-13689 - Integração do CD2014 estão incorretas no S-1200 | 1566 |
| 20107449 DRHROTDTS-13760 - Sistema gerando alteração de dados do trabalhador em dois eventos S-2205 e S2206. | 1567 |
| DRHHCM-11015 - S-2501 - Permite salvar sem ter o processo informado | 1568 |
| DRHROTDTS-12523 - FP1500 após alterar data período de experiência S-2200 e S-2206 ficam com datas inconsistentes | 1569 |
| DRHROTDTS-12842 - S1210 - FP9194 - Rescisão Complementar. | 1570 |
| DRHROTDTS-13003 - FP0030 não demonstra as opções no campo Matéria Processo | 1571 |
| 4.13.3 Remuneração - Manutenção - 12.1.2407 | 1572 |
| Cargos e Salários - MCA - Manutenção - 12.1.2407 | 1573 |
| 4.13.4 Responsabilidade Social - Manutenção - 12.1.2407 | 1576 |
| Medicina do Trabalho - Manutenção - 12.1.2407..... | 1577 |
| Segurança do Trabalho - Manutenção - 12.1.2407 | 1592 |
| 4.14 Saúde - Manutenção - 12.1.2407 | 1613 |
| 4.14.1 DSAUGPSPED-6826 DT Procedimentos de combinação não permitidos | 1614 |
| 01. DADOS GERAIS..... | 1614 |
| 02. SITUAÇÃO/REQUISITO | 1614 |
| 03. SOLUÇÃO | 1614 |
| 4.14.2 HAC - Automação de Consultório - Manutenção - 12.1.2407 | 1615 |
| 18545453 DSAUGPSAUTOR-18744 DT Cadastro de Proprietários não exibe aviso para registro que não pode ser excluído | 1616 |
| 19771735 DSAUGPSPED-6552 DT Número sequencial em cadastro de nova clinica | 1617 |

| | | |
|--------|---|------|
| | 19775525 DSAUGPSPED-6638 DT Relatório exportação em massa manutenção de clínicas..... | 1618 |
| | 19808389 DSAUGPSAUTOR-18951 DT Remoção de campo no cadastro Manutenção Prestador x Clínica | 1619 |
| | DSAUGPSPED-5676 DT Manutenção Clínicas- Ajuste para visualização corretamente do campo "Tipo de atendimento" | 1620 |
| 4.14.3 | HAF - Arquivos fiscais - Manutenção - 12.1.2407 | 1621 |
| | 18348492 DSAUGPSFINAN-15858 DT 18348492 Importação CSV Geração de Dados - Outras Formas de Remuneração | 1622 |
| | 18836678 DSAUGPSFINAN-16212 DT Diferença no Registro de Eventos Conhecidos ou Avisados | 1623 |
| | 18855774 DSAUGPSFINAN-16076 DT DMED - Falha na geração do arquivo | 1624 |
| | 18892558 DSAUGPSCONTRAT2-18960 DT 18892558 - S-2205 - Dependentes desativados anteriormente sendo exportados e data de atualização incorreta | 1625 |
| | 19295445 DSAUGPSFINAN-16329 DT 19295445 - Inconsistência na gravação do Tipo de Tabela - Monitoramento | 1626 |
| | 19300872 DSAUGPSFINAN-16339 DT DMED - Inconsistência na liquidação parcial de faturas | 1627 |
| | 19344736 DSAUGPSFINAN-16257 DT Geração SIP - Quantidade de eventos internações cirúrgicas. | 1628 |
| | 19359722 DSAUGPSFINAN-16223 DT DMED - Valores incorretos em renegociações com mais de uma liquidação | 1629 |
| | 19410427 DSAUGPSFINAN-16226 DT DMED - Considerar títulos renegociados para outro contratante..... | 1630 |
| | 19489986 DSAUGPSFINAN-16321 DT 19489986 - eSocial - Número de dependentes do título diverge do cadastro de dependentes do prestador | 1631 |
| | 19490986 DSAUGPSFINAN-16316 DT Geração SIP - Tipo de Despesa Consulta e Atendimentos Ambulatoriais de Intercâmbio..... | 1632 |
| | 19592782 DSAUGPSFINAN-16302 DT DMED - Reembolsos de Contratos Coletivos Empresariais..... | 1633 |
| | 19659771 DSAUGPSFINAN-16297 DT Registro Auxiliar Eventos Conhecidos ou Avisados - Extras Pagamento Comissão | 1634 |
| | DSAUGPSPED-6599 DT Conversão telas monitoramento TISS | 1635 |
| 4.14.4 | HAT - Atendimento ao Cliente - Manutenção - 12.1.2407 | 1636 |
| | 17662543 DSAUGPSAUTOR-18541 DT AT - Inicialização incorreta da opção de autorizar a guia quando há as glosas 147 ou 155..... | 1637 |
| | 19017199 DSAUGPSAUTOR-18580 DT Validação de glosas para guias de orçamento | 1638 |
| | 19301669 DSAUGPSAUTOR-18681 DT Chat - Menus HAT sem formatação correta..... | 1639 |
| | 19385503 DSAUGPSAUTOR-18775 DT - Validar Classe de Atendimento na cópia de guias TISS 3 | 1640 |
| | 19396568_19358760 DSAUGPSAUTOR-18728 DT Inconsistência ao solicitar guias de complemento | 1641 |
| | 19412864 DSAUGPSAUTOR-18726 DT - Inconsistência no código do pacote com 10 dígitos..... | 1643 |
| | 19412864 DSAUGPSAUTOR-18813 DT Inconsistência na Transação - Código Pacote 10 dígitos com 2 zeros a esquerda. | 1644 |

19586569 DSAUGPSAUTOR-18826 DT Acúmulo de temp-tables na comunicação de guias
pendentes..... 1645

19618185 DSAUGPSAUTOR-18916 DT Quantidade de procedimento inconsistente da solicitação de
autorização..... 1646

19681970 DSAUGPSAUTOR-18876 DT 12.1.2301 - Consulta de Pacote Sispac PTU Integrações 7.0
Pacotes duplicados..... 1647

19690842 DSAUGPSAUTOR-18904 DT Retorno API AutorizacoesPeriodo 1648

19699491 DSAUGPSAUTOR-18898 DT PTU online TAG <identificaSolicitacaoConfirmada> 1649

19729673 DSAUGPSAUTOR-18915 DT Inconsistência ao executar o programa Geração de Antecipação
de Guias 1650

19789715 DSAUGPSAUTOR-19114 DT Valor participação insumo nas guias AT0110z..... 1651

19808389 DSAUGPSPED-6551 DT Inconsistências encontradas no programa HTML Manutenção
Prestador x Clínica #424507 1652

19842542 DSAUGPSAUTOR-18961 DT Erro 2738 ao editar guia de intercâmbio sem
procedimentos..... 1654

20210361 DSAUGPSAUTOR-19117 DT Manutenção de Autorização de Guias - Inconsistência na rotina
de valorização 1655

20388475 DSAUGPSAUTOR-19197 DT Bloqueio de beneficiário ao incluir movimento no menu
AT0110Z 1656

DSAUGPSAUTOR-19027 Inconsistência ao aplicar o delta do banco 1657

DSAUGPSPED-6670 DT 12.1.2403.1H - Alteração de senha do programa hat.userChatExchange com
erros..... 1660

DSAUGPSPED-6789 DT NERS - Correções Manutenção Tipo de Guias (hat.guideType) 1661

4.14.5 HAU - Auditoria Médica - Manutenção - 12.1.2407 1662

19251009 DSAUGPSAUTOR-18639 DT Auditoria Médica HTML não exibe todos os tipos de insumo. 1663

4.14.6 HAW - Autorizador - Manutenção - 12.1.2407 1664

17389069 DSAUGPSAUTOR-18984 DT Erro 1760 ao registrar guia com dois pacotes diferentes 1665

17472407 DSAUGPSAUTOR-17557 DT Anexo de Outras Despesas 1666

17642704 DSAUGPSAUTOR-18859 DT Agrupamento de guias indevidamente 1667

18012147 DSAUGPSAUTOR-18569 DT Quantidade com casas decimais no Anexo de Outras
Despesas..... 1668

18906758 DSAUGPSAUTOR-18675 DT Consulta de cobertura do beneficiário com quantidade maior
que 1 1669

19006844 DSAUGPSAUTOR-18542 DT Insumos de documentos executados pelo Autorizador não gera
glosa no RC quando cobrado valor 1670

19136719 DSAUGPSAUTOR-18998 DT Mensagem de erro em pacote de substituição com glosa
restritiva 1671

19345326 DSAUGPSAUTOR-18725 DT Perfil Médico - Campos TISS são removidos da tela ao editar a
guia 1672

19365791 DSAUGPSAUTOR-18707 DT Quantidade incorreta de insumos em autorização parcial.... 1673

| | |
|--|------|
| 19367217 DSAUGPSCONTAS-23956 DT Reimpressão Documento - Documentos de Outras Despesas..... | 1674 |
| 19391732 DSAUGPSAUTOR-18747 DT Histórico de movimentação da Guia | 1675 |
| 19576794 DSAUGPSAUTOR-18835 DT HAW - Caráter de atendimento habilitado | 1676 |
| 19592138 DSAUGPSAUTOR-18827 DT Anexo de quimioterapia ajuste no campo "Data do Diagnóstico" | 1677 |
| 19609644 DSAUGPSAUTOR-18834 DT Perfil Médico - Status das guias sendo modificado para 'Digitada' | 1678 |
| 19734290 DSAUGPSAUTOR-18905 DT Inconsistência Glosa 8 - Procedimento não pode ser repetido | 1679 |
| 19908643 DSAUGPSAUTOR-19007 DT Não aplicando regra de auditoria para autorização automática. | 1680 |
| 19930757 DSAUGPSAUTOR-19126 DT HAW - Dados da Classe de Atendimento são exibidos indevidamente | 1681 |
| 19932401 DSAUGPSCONTAS-24347 DT Lote guias - Redução do tamanho de lock ao utilizar importação parcial..... | 1682 |
| 19979252 DSAUGPSAUTOR-19033 DT Inconsistência na Biometria Facial..... | 1683 |
| 20033999 DSAUGPSAUTOR-19057 DT Valor coparticipação de pacote incorreto Guias de Outras Despesas..... | 1685 |
| 20049416 DSAUGPSAUTOR-19051 DT Inconsistência ao realizar o Registro..... | 1686 |
| 20303528 DSAUGPSAUTOR-19181 DT Solicitação de Internação - Formato do campo "Data sugerida para internação" | 1687 |
| 4.14.7 HCG - Cadastros Gerais GP - Manutenção - 12.1.2407 | 1688 |
| 19403078 DSAUGPSCONTRAT2-18899 DT Vínculo Prestador x eSocial | 1689 |
| 19416316 DSAUGPSCONTRAT2-18900 DT Exportação de Prestadores - Indicador de Publicação no Guia Médico | 1690 |
| 19416466 DSAUGPSCONTRAT2-18911 DT Inconsistências encontradas na tela Manutenção Prestador x Vínculo x Especialidade | 1691 |
| 19588248 DSAUGPSCONTRAT2-18978 DT Exportação de Prestadores - Inconsistência na Validação do Arquivo PTU A400..... | 1692 |
| 19609753 DSAUGPSCONTRAT2-19098 DT Erro ao cadastrar ou alterar uma empresa..... | 1693 |
| 19941759 DSAUGPSCONTRAT2-19231 DT Inclusão de Prestador - Alertas pós-cadastro..... | 1694 |
| 20091813 DSAUGPSCONTRAT2-19146 DT Exportação A400..... | 1695 |
| 20117509 DSAUGPSPED-6777 DT Alteração na tabela H de anexos pta400 | 1696 |
| 20248208 DSAUGPSCONTRAT2-19203 DT Divergência no gênero da pessoa na importação de prestador | 1697 |
| 20288249 DSAUGPSCONTRAT2-19266 DT Central Exportação eSocial - S-2205 - Alteração de Dados Cadastrais do Trabalhador | 1698 |
| 20312595 DSAUGPSFINAN-16568 DT Central Exportação eSocial - S-1200 [infoComplCont] | 1699 |
| 20348682 DSAUGPSCONTRAT2-19261 DT Importação A400 - Prestador substituto..... | 1700 |

| | | |
|--------|---|------|
| | DSAUGPSCONTRAT2-19097 DT Erros no A410..... | 1701 |
| | DSAUGPSPED-6455 - DT Manutenção Procedimentos- Inconsistência ao editar o registro..... | 1702 |
| | DSAUGPSPED-6768 - DT Erro 500 ao carregar arquivo em ambiente linux | 1703 |
| | DSAUGPSPED-6842 DT Inconsistência ao realizar upload de arquivos. | 1706 |
| 4.14.8 | HCM - Comissões de Representantes - Manutenção - 12.1.2407 | 1707 |
| 4.14.9 | HFP - Faturamento de Planos de Saúde - Manutenção - 12.1.2407..... | 1708 |
| | 16136666 DSAUGPSFINAN-16286 DT 12.1.2205-7 / 12.1.2205-9 - Diferença entre o FP e ACR no valor de impostos retidos | 1709 |
| | 16136666 DSAUGPSFINAN-16286 DT Recálculo de impostos ao gerar faturas - Valor Base IR..... | 1710 |
| | 18425174 DSAUGPSFINAN-15898 DT Demonstrativo Contábil - PPCNG Eventos de Mensalidade Proporcional..... | 1711 |
| | 18826808 DSAUGPSFINAN-16124 DT Dúvida sobre como tratar cobrança de participação para valor específico por prestador..... | 1712 |
| | 18882537 DSAUGPSFINAN-16296 DT Geração do boleto de líquido insuficiente não gera resultados..... | 1713 |
| | 19200120 DSAUGPSFINAN-16168 DT Relatórios contábeis com divergência de valores provisionados (PPCNG) | 1714 |
| | 19346915 DSAUGPSFINAN-16254 DT Simulação/Geração Pré-Pagamento - Cobrança de Taxa de Inscrição | 1716 |
| | 19458514 DSAUGPSFINAN-16238 DT Estorno de Faturas | 1717 |
| | 19466486 DSAUGPSFINAN-16269 DT Faturamento Beneficiários Outras Unidades - Valor Máximo LPM | 1718 |
| | 19494868 DSAUGPSFINAN-16255 DT Aplicação de Regras de Desconto de Mensalidade por Número de Dependentes | 1719 |
| | 19513039 DSAUGPSFINAN-16262 DT Demonstrativo Contábil - Contabilização Diferença (Valia) | 1720 |
| | 19782066 DSAUGPSFINAN-16338 DT Divergência de Valor em Impostos..... | 1721 |
| | 19836255 DSAUGPSPED-6601 DT hfp.billingGlobalParameters..... | 1722 |
| | 19858346 DSAUGPSPED-6637 DT hfp0610o/dtvw-billing-benef-other-health-insurer..... | 1723 |
| | 19916031 DSAUGPSFINAN-16377 DT Inconsistência no cálculo na geração de faturas | 1724 |
| | 19985063 DSAUGPSFINAN-16402 DT Reajuste do contrato não é calculado quando ultimo reajuste informado é zero | 1725 |
| | 19991788 DSAUGPSFINAN-16427 DT Mensagem de erro ao executar Cálculo Pagamento Prestador | 1726 |
| | 19994343 DSAUGPSFINAN-16401 DT HFP - Consulta Termo de Adesão - D-Valores por faixa Etária . | 1727 |
| | 20003112 DSAUGPSFINAN-16420 DT - Fatura é calculada com valor proporcional incorreto | 1728 |
| | 20010382 DSAUGPSFINAN-16462 DT Erro ao Gerar Boletos Para envio por Email. | 1729 |
| | 20013436 DSAUGPSFINAN-16444 DT Provisão de Receita - Divergência nos Valores de Insumos..... | 1730 |
| | 20016367 DSAUGPSFINAN-16428 DT Inconsistência no programa de geração de notas de outras unidades..... | 1731 |

| | |
|--|------|
| 20031973 DSAUGPSFINAN-16435 DT Atualização Contas Contábeis Eventos Notas de Serviço | 1732 |
| 20042921 DSAUGPSFINAN-16434 DT Geração de Notas de Serviço Pré Pagamento - RPW - Relatório de erros não considera diretório usuário na geração batch | 1733 |
| 20071357 DSAUGPSPED-6766 DT Inconsistência no menu manutenção eventos faturamento (hfp.billingEvents) | 1734 |
| 20078326 DSAUGPSFINAN-16493 DT Inconsistência rotinas de cálculo específicas no faturamento utilizando Regras de Mensalidade | 1735 |
| 20092846 DSAUGPSFINAN-16480 DT Baixa performance no Faturamento de Antecipações..... | 1737 |
| 20178011 DSAUGPSFINAN-16585 DT Inconsistência na geração de documentos e movimentos no Demonstrativo de CO..... | 1738 |
| 20239750 DSAUGPSFINAN-16521 DT Simulação Notas de Serviço - Consulta Termo de Adesão | 1739 |
| 20242688 DSAUGPSFINAN-16520 DT 12.1.2307.13 - Valor de Performance divergentes na planilha x LST no calculo do pagamento de prestadores..... | 1740 |
| 20249224 DSAUGPSFINAN-16551 DT Eliminação automática de movimentos não excluindo a tabela event-det-pagto. | 1741 |
| 20325950 DSAUGPSFINAN-16562 DT Inconsistência no valor base de impostos ao gerar boletos.... | 1742 |
| DSAUGPSFINAN-16466 DT Alteração Vencimento dos Títulos (Contas a Receber) | 1743 |
| DSAUGPSPED-6200 DT Regras de mensalidade - Inclusão de Padrão de cobertura e ordenação de critérios..... | 1746 |
| DSAUGPSPED-6324 DT Regras de mensalidade - Componente "0 - Todos" ligado sem o input para Padrão de cobertura | 1747 |
| DSAUGPSPED-6527 DT Relatório - Manutenção Percentual de Juros (hfp.interestPercentage)..... | 1748 |
| DSAUGPSPED-6629 DT Erro na tela Manutenção de eventos das faturas de outras unidades | 1749 |
| 4.14.10 HGP - Gerenciamento de Planos - Manutenção - 12.1.2407..... | 1750 |
| 4.14.11 HMC - Manutenção de Cadastro - Manutenção - 12.1.2407 | 1751 |
| 4.14.12 HPP - Pagamento de Prestadores - Manutenção - 12.1.2407 | 1752 |
| 19396050 DSAUGPSFINAN-16244 DT Relatório PEONA - Inconsistência Apresentação Grupo de Prestador | 1753 |
| 19437465 DSAUGPSFINAN-16237 DT Inconsistência Previsão Pagamento Prestadores | 1754 |
| 19725328 DSAUGPSFINAN-16327 DT Previsão/Cálculo Pagamento de Prestadores - Base de IR negativa | 1755 |
| 19789042 DSAUGPSFINAN-16345 DT Central Contabilização Pagamento de Prestadores - Sinistros a Liquidar..... | 1756 |
| 19813176 DSAUGPSFINAN-16391 DT Central de Contabilização de Pagamento de Prestadores | 1757 |
| 20159273 DSAUGPSFINAN-16518 DT Geração Títulos Contas a Pagar - Desconto de Pensão Alimentícia..... | 1758 |
| 20215210 DSAUGPSFINAN-16512 DT Relatório Contabilização Despesa x Receita - Descrição Movimentos..... | 1759 |
| 20222199 DSAUGPSFINAN-16513 DT Sinistros a Liquidar - Movimentos com valor provisionado zerado | 1760 |

| | |
|--|------|
| DSAUGPSPED-6139 DT Manutenção Conta Contábil por Evento - Ajuste na busca do centro de custo | 1761 |
| DSAUGPSPED-6434 DT Manutenção Negociação dos Prestadores - Inconsistência nos dados referentes a conta contábil | 1762 |
| DSAUGPSPED-6514 DT Manutenção Eventos de pagamento de prestador | 1763 |
| DSAUGPSPED-6535 DT Parâmetros do Pagamento de Prestadores - Inconsistência com dados de adiantamento..... | 1764 |
| DSAUGPSPED-6549 DT Gap de funcionalidade na tela hpp.ledgerAccountEvent | 1765 |
| DSAUGPSPED-6550 DT Cadastro de pacotes em associativas | 1766 |
| DSAUGPSPED-6949 DT hpp.providerNegotiation - Consulta e edição | 1767 |
| 4.14.13 HPR - Estrutura do Produto - Manutenção - 12.1.2407 | 1768 |
| DSAUGPSPED-6481 DT Manutenção Quantidade Moeda por Procedimento - Inconsistência ao editar o registro | 1769 |
| DSAUGPSPED-6548 DT Manutenção Estrutura de Produto | 1770 |
| 4.14.14 HRB - Repasse de Beneficiários - Manutenção - 12.1.2407 | 1771 |
| DSAUGPSFINAN-16181 DT Permissão Edição A800..... | 1772 |
| DSAUGPSPED-6167 DT Manutenção Procedimento - Erro Edição Proposta x Unidade Repassada .. | 1773 |
| DSAUGPSPED-6432 DT Tela hrb.ledgerAccountTransfer obriga preenchimento de campos não obrigatórios..... | 1774 |
| DSAUGPSPED-6433 DT Tela hrb.transferParameters não permite a edição dos campos de centro de custo e plano de centro de custo | 1775 |
| DSAUGPSPED-6628 DT Ajustes na tela Central de Contabilização do RB | 1776 |
| 4.14.15 HRC - Revisão de Contas Médicas - Manutenção - 12.1.2407 | 1777 |
| 18895194 DSAUGPSFINAN-16356 DT HRC0810Z - Falha ao baixar as faturas de intercâmbio | 1779 |
| 19127859 DSAUGPSCONTAS-23788 DT Tela Manutenção Ordenação de Regras (hrc.rulesOrdenation) não lista a regra pesquisada..... | 1780 |
| 19190229 DSAUGPSCONTAS-23822 DT Atualização Documento com Motivo de alta de óbito | 1781 |
| 19190229 DSAUGPSCONTAS-24262 DT Atualização Regra Parâmetro Ajuste Automático dos Dados de Internação | 1782 |
| 19196714 DSAUGPSCONTAS-24034 DT PTU A700 Importação - Tipo de consulta inválida..... | 1784 |
| 19257278 DSAUGPSCONTAS-23911 DT Central TISS - Acréscimo de urgência na inclusão de movimentos | 1785 |
| 19291778 DSAUGPSCONTAS-23828 DT Central TISS - Cópia de documentos reapresentação não considera o caráter de atendimento..... | 1786 |
| 19295292 DSAUGPSCONTAS-23823 DT Materiais e medicamentos de tabela própria no SISPAC | 1787 |
| 19298733 DSAUGPSCONTAS-23825 DT PTU A500 Exportação Reembolso | 1788 |
| 19327936 DSAUGPSCONTAS-23855 DT PTU A700 Exportação - Tipo de Consulta Inconsistente | 1789 |
| 19331029 DSAUGPSCONTAS-23917 DT Manutenção Documentos Revisão Contas - Via de Acesso .. | 1790 |

| | |
|---|------|
| 19351759 DSAUGPSCONTAS-23870 DT Central TISS - Inconsistência na apresentação dos dados na tela Movimentos..... | 1791 |
| 19358404 DSAUGPSCONTAS-23893 DT Exportação A550 - Contestação manual | 1792 |
| 19381415 DSAUGPSCONTAS-24013 DT Lote guias - Guias Vinculadas não herdam informação da principal..... | 1793 |
| 19382410 DSAUGPSCONTAS-24031 DT Central TISS - Inclusão Pacotes | 1794 |
| 19396341 DSAUGPSCONTAS-23927 DT PTU A500 - Importação Parciais | 1795 |
| 19452207 DSAUGPSCONTAS-23967 DT Simulação da Valorização - Valor Urgência..... | 1796 |
| 19457955 DSAUGPSCONTAS-23991 DT Cbo x Especialidade de documentos..... | 1797 |
| 19460949 DSAUGPSCONTAS-23973 DT Atualização Lote Importação - Cancelamento Lote | 1798 |
| 19464925 DSAUGPSCONTAS-24238 DT Importação Lote Guias - Valor Cobrado Pacote..... | 1799 |
| 19479590 DSAUGPSCONTAS-23992 DT PTU A500 Importação - Pacote Fechado sem Insumos | 1800 |
| 19481949 DSAUGPSCONTAS-23999 DT Importação PTU A700 - Erro 8214 / Tipo de consulta deve ser informado (dtvw40aa) | 1801 |
| 19518354 DSAUGPSCONTAS-24071 DT PTU A500 Importação - Mensagem 8370 para Glosa 148 | 1802 |
| 19526379 DSAUGPSCONTAS-24058 DT PTU A500 - Importação DH em transação com prestador único | 1803 |
| 19579569 DSAUGPSCONTAS-24059 DT PTU A500 - Importação gerando mensagem "Entry 2 is outside the range of list 1" | 1804 |
| 19630441 DSAUGPSCONTAS-24123 DT PTU A500 Exportação - Membros Equipe com Anestesista e Porte Anestésico | 1805 |
| 19631862 DSAUGPSCONTAS-24114 DT API Integração Revisão Contas - Validação Fator Honorarios..... | 1806 |
| 19645081 DSAUGPSCONTAS-24218 DT API Integração Revisão Contas - Valores para Porte anestesico..... | 1807 |
| 19652543 DSAUGPSCONTAS-24155 DT PTU A550 Importação - Divergência Valor Reconhecido..... | 1808 |
| 19669501 DSAUGPSCONTAS-24158 DT PTU A500 Importação - Classe de erro 157 | 1809 |
| 19686616 DSAUGPSCONTAS-24166 DT PTU A500 Importação - Insumo de Codificação Genérica Com Registro ANVISA Isento | 1810 |
| 19722941 DSAUGPSFINAN-16340 DT Importação de Movimentos (PTU A700) - Criação de Tabelas RC/FP/PP Independentes | 1811 |
| 19743386 DSAUGPSCONTAS-24325 DT PTU A550 Importação - Divergência entre o valor contestado e o valor importado | 1812 |
| 19744664 DSAUGPSCONTAS-24210 DT PTU A500 Importação - Guia com Membros de Equipe com Aviso..... | 1813 |
| 19746230 DSAUGPSCONTAS-24352 DT Importação PTU A900 - Relatórios de Acompanhamento e Atualização Tabela de Moedas | 1814 |
| 19783842 DSAUGPSAUTOR-18926 DT Consulta de Pacote SISPAAC por CPF..... | 1815 |
| 19788028 DSAUGPSCONTAS-24341 DT PTU A700 Importação - Atualização Guia Honorario Individual..... | 1816 |

19804123 DSAUGPSCONTAS-24239 DT Central TISS - Troca do Tipo de Insumo não Reflete Histórico do Movimento 1817

19853949 DSAUGPSCONTAS-24286 DT PTU A500 Exportação - Carater Atendimento 1818

19874433 DSAUGPSCONTAS-24291 DT PTU A500 Importação - Glosa Classe Erro 23 1819

19907410 DSAUGPSCONTAS-24343 DT PTU A550 Exportação - Contestação da Divisão de Honorários..... 1820

19912206 DSAUGPSCONTAS-24309 DT Exportação XML Lote Guias - Geração HASH..... 1821

19917722 DSAUGPSCONTAS-24327 DT Manutenção Documentos Revisão Contas - Digitação Procedimentos..... 1822

19918918 DSAUGPSCONTAS-24320 DT Importação XML Lote Guias - Especialidade Para o Prestador Solicitante 1823

19932295 DSAUGPSCONTAS-24329 DT PTU A500 Exportação - PTU XML 2.2 - Dados Contratado Executante..... 1824

19947501 DSAUGPSCONTAS-24354 DT PTU A500 Exportação - hr_Inicial e hr_Final 1826

19959051 DSAUGPSCONTAS-24481 DT Revalorização Mov. Erro Cot. Moeda - Considerar Porte Anestésico 1827

19960865 DSAUGPSCONTAS-24358 DT Central de Guias TISS - Alterar Período no documento 1828

19963170 DSAUGPSCONTAS-24402 DT Central TISS - Erro de arredondamento conforme requer Unimed do Brasil..... 1829

19977669 DSAUGPSCONTAS-24357 DT Recalcular HASH PTU para XML PTU 2.2 1830

19984411 DSAUGPSCONTAS-24385 DT Atualiza Lote Importação - hrc.importBatchUpdate..... 1831

20045140 DSAUGPSCONTAS-24431 DT Central Guias TISS - Visualização dos documentos que ficam presos na análise de glosa. 1832

20058259 DSAUGPSCONTAS-24453 DT Central Guias TISS - Informação Profissional Solicitante..... 1833

20066639 DSAUGPSCONTAS-24494 DT PTU A700 Importação - Validação Indicação Clínica 1834

20069219 DSAUGPSCONTAS-24444 DT PTU A500 Importação - Movimentos sem hora inicial/final.. 1835

20073163 DSAUGPSCONTAS-24454 DT API Integração Revisão Contas - Validação Fator Honorário 1836

20107247 DSAUGPSCONTAS-24476 DT PTU A500 Exportação - Guias Honorário sem Procedimento..... 1837

20134807 DSAUGPSCONTAS-24545 DT Importação XML Lote Guias - Acréscimo de Urgência SADT .1838

20138554 DSAUGPSCONTAS-24500 DT PTU A500 Exportação - nr_guiaTissPrincipal para Reapresentação 1839

20143898 DSAUGPSCONTAS-24519 DT PTU A550 Importação - Melhoria de Performance 1840

20177699 DSAUGPSCONTAS-24569 DT PTU A500 Exportação - Procedimentos Agrupados..... 1841

20187042 DSAUGPSCONTAS-24556 DT PTU A700 Importação - Guias de Consulta com Inconsistência Regime de Atendimento Obrigatorio..... 1842

20191673 DSAUGPSCONTAS-24595 DT PTU A500 - Campo ft_MultiplicadorServico não esta sendo utilizado quando parametrizado para tal..... 1843

| | |
|---|------|
| 20218387 DSAUGPSCONTAS-24575 DT Central Guias TISS - Verificação de Movimentos já Realizados para Reconsulta | 1844 |
| 20245169 DSAUGPSCONTAS-24664 DT Manutenção Documentos Revisão Contas - Validação do Movimento ao Apagar Glosa Manual | 1845 |
| 20253185 DSAUGPSCONTAS-24613 DT PTU A500 Importação - Consulta SISPAAC..... | 1846 |
| 20278465 DSAUGPSPED-6853 DT hrc.providerImportParameter erro salvar..... | 1847 |
| 20346733 DSAUGPSPED-6937 DT Menu men_hrc | 1848 |
| 20357894 DSAUGPSCONTAS-24729 DT PTU A550 - Importação de acordos refletindo na NDC (fp0710o)..... | 1849 |
| DSAUGPSCONTAS-24004 DT Diferenças Relatório de Saldo Ajius - Equipe | 1850 |
| DSAUGPSPED-6410 DT Manutenção Atualização Lote Importação - Ajuste status do lote quando cancelado | 1851 |
| DSAUGPSPED-6513 DT Atualização Lote Importação - Cancelamento de lote do tipo movimentos não faturado em CO | 1852 |
| Lista Referencial de Honorários | 1853 |
| 4.14.16 HRS - Ressarcimento ao SUS - Manutenção - 12.1.2407 | 1857 |
| 19689836 DSAUGPSCONTAS-24165 DT RESSUS - Geração PDFs na Central de Movimentações | 1858 |
| 4.14.17 HTE - Utilitários - Manutenção - 12.1.2407..... | 1859 |
| DSAUGPSPED-6482 DT Manutenção CPC - hte.cpcRegistration..... | 1860 |
| 4.14.18 HTZ - Foundation - Manutenção - 12.1.2407..... | 1861 |
| 17148377 DSAUGPSAUTOR-18877 DT Guia pendente sem glosas | 1862 |
| 19461103 DSAUGPSAUTOR-18757 DT PTU Online - Recebimento Pedido de Autorização de pacotes com baixo risco está ficando pendente de liberação..... | 1863 |
| 19521554 DSAUGPSAUTOR-18828 DT Webservices - Lote Anexo gera XML sem o nome do beneficiário..... | 1864 |
| 19555147 DSAUGPSAUTOR-18844 DT Webservices - Lote Anexo devolve tag de senha indevidamente | 1865 |
| 19797633 DSAUGPSAUTOR-18941 DT Webservice TISS - Solicitação lote anexo não está gravando CBO Solicitante | 1866 |
| 19913769 DSAUGPSAUTOR-18997 DT Webservices TISS - Envio de Lote Anexo Químio - Guia Não Cadastrada | 1867 |
| 20016248 DSAUGPSAUTOR-19125 DT Inconsistência na consulta de dados de beneficiário sem abrangência..... | 1868 |
| 20148902 DSAUGPSAUTOR-19095 DT PTU Online - Pedidos de autorização com procedimentos de baixo risco e pacotes estão ficando pendentes de autorização..... | 1869 |
| 20247980 DSAUGPSCONTAS-24602 DT Webservices TISS - Solicitação Status Protocolo | 1870 |
| 20272326 DSAUGPSAUTOR-19160 DT Solicitação TISS com restrição de combinação não permitida | 1871 |
| 20377575 DSAUGPSAUTOR-19199 DT TISSolicitacaoStatusAutorizacao - Inconsistência na unidade de medida do insumo no anexo de químio | 1872 |

4.14.19 HVP - Venda de Planos - Manutenção - 12.1.2407 1873

 17857350 DSAUGPSFINAN-16328 DT Portal Empresa - Demonstrativo CSV de Custo Operacional... 1874

 17999307 DSAUGPSFINAN-16245 DT Inconsistência na requisição do serviço Datasul 1875

 18640454 DSAUGPSCONTRAT2-18779 DT Inconsistência na geração do SIB Flex 1876

 18959761 DSAUGPSCONTRAT2-19096 DT Inconsistência em campos específicos na Manutenção de Contratos..... 1877

 19183909 DSAUGPSCONTRAT2-18868 DT Falha ao validar arquivo A1300 1878

 19250996 DSAUGPSCONTRAT2-18874 DT Exportação A1300 - Carências geradas em duplicidade .. 1879

 19388610 DSAUGPSCONTRAT2-18901 DT Falha ao liberar contrato no portal empresa..... 1880

 19406659 DSAUGPSCONTRAT2-19129 DT Exclusão de módulos opcionais 1881

 19464371 DSAUGPSCONTRAT2-18914 DT Manutenção de Beneficiários - Quantidade de dígitos CPF 1882

 19489503 DSAUGPSCONTRAT2-18952 DT Inconsistência ao gerar mensagem de erro no log do servidor RPW 1883

 19504656 DSAUGPSCONTRAT2-18959 DT Regras Participação Escalonada - Inconsistência na inclusão regra de insumos..... 1884

 19605348 DSAUGPSCONTRAT2-18977 DT Inconsistência na geração de movimento de reativação no SIB 1885

 19637103 DSAUGPSCONTRAT2-19025 DT Contratos com usuário eventual apresentam erro na atualização da exclusão programada 1886

 19661392 DSAUGPSCONTRAT2-19023 DT Consulta Unificada - Identificador de inadimplência..... 1887

 19696137 DSAUGPSCONTRAT2-19028 DT Inconsistência ao auditar novos contratos..... 1888

 19739236 DSAUGPSCONTRAT2-19057 DT - Inconsistência importação beneficiários..... 1889

 19836349 DSAUGPSPED-6581 DT Faixas duplicadas - Modalidades Congeladas..... 1890

 19836597 DSAUGPSCONTRAT2-19081 DT Inconsistência na inclusão de regra de declaração de saúde. 1891

 19893402 DSAUGPSCONTRAT2-19100 DT - Impressão desconfigurada do relatório de Histórico de Atendimentos..... 1892

 19935392 DSAUGPSPED-6716 DT Dúvidas Participação Escalonada..... 1893

 19984359 DSAUGPSCONTRAT2-19142 DT Inconsistência na auditoria de cadastro utilizando programa específico..... 1894

 20123173 DSAUGPSCONTRAT2-19147 DT Mudança Faixa Etária - Manutenção Contratos hvp.contract 1895

 20148602 DSAUGPSCONTRAT2-19163 DT Atualização de Contatos de Beneficiários via Importação 1896

 20193549 DSAUGPSCONTRAT2-19177 DT Relatório de inconsistências da importação de A300 - Central PTU 1897

 20217712 DSAUGPSCONTRAT2-19182 DT Inconsistência ao anexar arquivos - Portal Empresa 1898

| | |
|--|-------------|
| 20291476 DSAUGPSCONTRAT2-19236 DT Inconsistência na gravação da carteira antiga em processos de renovação e nova via | 1899 |
| DSAUGPSCONTRAT2-18985 DT SP Carga Código Controle Do Beneficiário | 1900 |
| DSAUGPSCONTRAT2-19119 DT Produto Acidente Trabalho | 1902 |
| DSAUGPSFINAN-16213 DT Erro Deploy Artefato .war quando não há variáveis de ambiente configuradas..... | 1903 |
| DSAUGPSPED-6392 DT Consulta Manutenção Participação Escalonada | 1904 |
| DSAUGPSPED-6737 - DT Manutenção Termo Adesão - mc0110b..... | 1905 |
| 4.15 Tecnologia - Manutenção - 12.1.2407 | 1906 |
| 4.15.1 18737612 DFWKDATASUL-2896 DT Inconsistência ao imprimir relatórios PDF | 1907 |
| 01. DADOS GERAIS..... | 1907 |
| 02. SITUAÇÃO/REQUISITO | 1907 |
| 03. SOLUÇÃO | 1907 |
| 04. DEMAIS INFORMAÇÕES | 1907 |
| 05. ASSUNTOS RELACIONADOS..... | 1907 |
| 4.15.2 18784349 DFWKDATASUL-3341 DT Erro no envio de e-mail no Autorizador | 1908 |
| 01. DADOS GERAIS..... | 1908 |
| 02. SITUAÇÃO/REQUISITO | 1908 |
| 03. SOLUÇÃO | 1908 |
| 04. DEMAIS INFORMAÇÕES | 1908 |
| 05. ASSUNTOS RELACIONADOS..... | 1908 |
| 4.15.3 19010504 DFWKDATASUL-3249 DT Servidor de Execução RPW não processa os pedidos simultâneos corretamente | 1909 |
| 01. DADOS GERAIS..... | 1909 |
| 02. SITUAÇÃO/REQUISITO | 1909 |
| 03. SOLUÇÃO | 1909 |
| 04. DEMAIS INFORMAÇÕES | 1909 |
| 05. ASSUNTOS RELACIONADOS..... | 1909 |
| 4.15.4 19219963 DFWKDATASUL-3622 DT Erro 500 ao acessar o contexto /totvs-login/loginForm..... | 1910 |
| 01. DADOS GERAIS..... | 1910 |
| 02. SITUAÇÃO/REQUISITO | 1910 |
| 03. SOLUÇÃO | 1910 |
| 04. DEMAIS INFORMAÇÕES | 1910 |
| 05. ASSUNTOS RELACIONADOS..... | 1910 |
| 4.15.5 19288783 DFWKDATASUL-3704 DT Retorno de erro incorreto ao chamar o programa BTB908ZE | 1911 |
| 01. DADOS GERAIS..... | 1911 |

| | | |
|---------|---|------|
| | 02. SITUAÇÃO/REQUISITO | 1911 |
| | 03. SOLUÇÃO | 1911 |
| | 04. DEMAIS INFORMAÇÕES | 1911 |
| | 05. ASSUNTOS RELACIONADOS..... | 1911 |
| 4.15.6 | 19557501 DFWKDATASUL-4209 DT Customização de logo não funciona na tela de login | 1913 |
| | 01. DADOS GERAIS..... | 1913 |
| | 02. SITUAÇÃO/REQUISITO | 1913 |
| | 03. SOLUÇÃO | 1913 |
| | 04. DEMAIS INFORMAÇÕES | 1913 |
| | 05. ASSUNTOS RELACIONADOS..... | 1913 |
| 4.15.7 | 19673165 DFWKDATASUL-4520 DT Mensagem de Login Automático com caracteres desconfigurados..... | 1915 |
| | 01. DADOS GERAIS..... | 1915 |
| | 02. SITUAÇÃO/REQUISITO | 1915 |
| | 03. SOLUÇÃO | 1915 |
| | 04. DEMAIS INFORMAÇÕES | 1915 |
| | 05. ASSUNTOS RELACIONADOS..... | 1915 |
| 4.15.8 | 19682448 DFWKDATASUL-4655 DT Falha ao realizar troca de empresa | 1916 |
| | 01. DADOS GERAIS..... | 1916 |
| | 02. SITUAÇÃO/REQUISITO | 1916 |
| | 03. SOLUÇÃO | 1916 |
| | 04. DEMAIS INFORMAÇÕES | 1916 |
| | 05. ASSUNTOS RELACIONADOS..... | 1916 |
| 4.15.9 | 19907121 DFWKDATASUL-4947 DT Erro de login após atualização para versão 12.1.2403.2 | 1917 |
| | 01. DADOS GERAIS..... | 1917 |
| | 02. SITUAÇÃO/REQUISITO | 1917 |
| | 03. SOLUÇÃO | 1917 |
| | 04. DEMAIS INFORMAÇÕES | 1917 |
| | 05. ASSUNTOS RELACIONADOS..... | 1917 |
| 4.15.10 | 19910166 DFWKDATASUL-4883 DT Imagens Facelift não são encontradas no programa SO0700 | 1918 |
| | 01. DADOS GERAIS..... | 1918 |
| | 02. SITUAÇÃO/REQUISITO | 1918 |
| | 03. SOLUÇÃO | 1918 |
| | 04. DEMAIS INFORMAÇÕES | 1918 |
| | 05. ASSUNTOS RELACIONADOS..... | 1918 |

4.15.11 19927807 DFWKDATASUL-4957 DT Inconsistência ao converter arquivo XML para XLSX..... 1920

 01. DADOS GERAIS..... 1920

 02. SITUAÇÃO/REQUISITO 1920

 03. SOLUÇÃO 1920

 04. DEMAIS INFORMAÇÕES 1921

 05. ASSUNTOS RELACIONADOS..... 1921

4.15.12 19993784 DFWKDATASUL-5085 DT - Inconsistência no arquivo PDF gerado 1922

 01. DADOS GERAIS..... 1922

 02. SITUAÇÃO/REQUISITO 1922

 03. SOLUÇÃO 1922

 04. DEMAIS INFORMAÇÕES 1922

 05. ASSUNTOS RELACIONADOS..... 1922

4.15.13 19993784 - DFWKDATASUL-5085 DT - Falha no PDF gerado 1923

 01. DADOS GERAIS..... 1923

 02. SITUAÇÃO/REQUISITO 1923

 03. SOLUÇÃO 1923

 04. DEMAIS INFORMAÇÕES 1923

 05. ASSUNTOS RELACIONADOS..... 1923

4.15.14 20021279 DFWKDATASUL-5211 DT Programa BTB013AA não está preparado para parâmetros do PASOE 1924

 01. DADOS GERAIS..... 1924

 02. SITUAÇÃO/REQUISITO 1924

 03. SOLUÇÃO 1924

 04. DEMAIS INFORMAÇÕES 1924

 05. ASSUNTOS RELACIONADOS..... 1924

4.15.15 DFWKDATASUL-1200 DT Objetos de negócio são exibidos com nome de menu no Smart View 1925

 01. DADOS GERAIS..... 1925

 02. SITUAÇÃO/REQUISITO 1925

 03. SOLUÇÃO 1925

 04. DEMAIS INFORMAÇÕES 1925

 05. ASSUNTOS RELACIONADOS..... 1925

4.15.16 DFWKDATASUL-1345 DT Retornar "pathFound" somente quando passado o queryParam "expand=details" (Smart View) 1926

 01. DADOS GERAIS..... 1926

 02. SITUAÇÃO/REQUISITO 1926

 03. SOLUÇÃO 1926

| | |
|---|------|
| 04. DEMAIS INFORMAÇÕES | 1926 |
| 05. ASSUNTOS RELACIONADOS..... | 1926 |
| 4.15.17 DFWKDATASUL-1670 DT Correção de uso de pré-processador no serviço REST de relatórios do Smart View..... | 1927 |
| 01. DADOS GERAIS..... | 1927 |
| 02. SITUAÇÃO/REQUISITO | 1927 |
| 03. SOLUÇÃO | 1927 |
| 04. DEMAIS INFORMAÇÕES | 1927 |
| 05. ASSUNTOS RELACIONADOS..... | 1927 |
| 4.15.18 DFWKDATASUL-2193 DT Redirecionamento incorreto de login quando realizado logout..... | 1928 |
| 01. DADOS GERAIS..... | 1928 |
| 02. SITUAÇÃO/REQUISITO | 1928 |
| 03. SOLUÇÃO | 1928 |
| 04. DEMAIS INFORMAÇÕES | 1928 |
| 05. ASSUNTOS RELACIONADOS..... | 1928 |
| 4.15.19 DFWKDATASUL-2832 DT Endpoint lista objetos de negócio sem validar permissão do usuário (Smart View) | 1929 |
| 01. DADOS GERAIS..... | 1929 |
| 02. SITUAÇÃO/REQUISITO | 1929 |
| 03. SOLUÇÃO | 1929 |
| 04. DEMAIS INFORMAÇÕES | 1929 |
| 05. ASSUNTOS RELACIONADOS..... | 1929 |
| 4.15.20 DFWKDATASUL-2834 DT Inconsistência na exibição de caracteres acentuados na listagem de relatórios do Smart View | 1930 |
| 01. DADOS GERAIS..... | 1930 |
| 02. SITUAÇÃO/REQUISITO | 1930 |
| 03. SOLUÇÃO | 1930 |
| 04. DEMAIS INFORMAÇÕES | 1930 |
| 05. ASSUNTOS RELACIONADOS..... | 1930 |
| 4.15.21 DFWKDATASUL-2990 DT Clientlog gerado pelo BTB100AA não registra dados do FILEID..... | 1931 |
| 01. DADOS GERAIS..... | 1931 |
| 02. SITUAÇÃO/REQUISITO | 1931 |
| 03. SOLUÇÃO | 1931 |
| 04. DEMAIS INFORMAÇÕES | 1931 |
| 05. ASSUNTOS RELACIONADOS..... | 1931 |
| 4.15.22 DFWKDATASUL-3250 DT Remover extensão das URLs dos objetos de negócio (Smart View)..... | 1933 |

- 01. DADOS GERAIS..... 1933
- 02. SITUAÇÃO/REQUISITO 1933
- 03. SOLUÇÃO 1933
- 04. DEMAIS INFORMAÇÕES 1933
- 05. ASSUNTOS RELACIONADOS..... 1934
- 4.15.23 DFWKDATASUL-3392 DT Nas telas ConfigAppsWizard e AU0109 corrigir a tradução no Pesquisar do Servidor de Execução..... 1935
 - 01. DADOS GERAIS..... 1935
 - 02. SITUAÇÃO/REQUISITO 1935
 - 03. SOLUÇÃO 1936
 - 04. DEMAIS INFORMAÇÕES 1937
 - 05. ASSUNTOS RELACIONADOS..... 1937
- 4.15.24 DFWKDATASUL-3393 DT Propriedades Gerais - RFI - Lookup usuário, não está carregando a literais corretamente 1938
 - 01. DADOS GERAIS..... 1938
 - 02. SITUAÇÃO/REQUISITO 1938
 - 03. SOLUÇÃO 1938
 - 04. DEMAIS INFORMAÇÕES 1938
 - 05. ASSUNTOS RELACIONADOS..... 1938
- 4.15.25 DFWKDATASUL-3394 DT Propriedades Segurança - Grupo de exceção do Timeout - Lookup grupos, não está carregando a literais corretamente 1939
 - 01. DADOS GERAIS..... 1939
 - 02. SITUAÇÃO/REQUISITO 1939
 - 03. SOLUÇÃO 1939
 - 04. DEMAIS INFORMAÇÕES 1939
 - 05. ASSUNTOS RELACIONADOS..... 1939
- 4.15.26 DFWKDATASUL-3405 DT Correção do case em endpoints Smart View 1940
 - 01. DADOS GERAIS..... 1940
 - 02. SITUAÇÃO/REQUISITO 1940
 - 03. SOLUÇÃO 1940
 - 04. DEMAIS INFORMAÇÕES 1941
 - 05. ASSUNTOS RELACIONADOS..... 1941
- 4.15.27 DFWKDATASUL-3406 DT Inconsistência do endpoint well-known em ambientes com proxy 1942
 - 01. DADOS GERAIS..... 1942
 - 02. SITUAÇÃO/REQUISITO 1942
 - 03. SOLUÇÃO 1942

You are using an UNLICENSED copy of **Scroll PDF Exporter for Confluence**. Do you find Scroll PDF Exporter useful? Consider purchasing it today:
<https://marketplace.atlassian.com/apps/7019/scroll-pdf-exporter-for-confluence?tab=overview&hosting=datcenter>

| | |
|---|------|
| 04. DEMAIS INFORMAÇÕES | 1942 |
| 05. ASSUNTOS RELACIONADOS..... | 1942 |
| 4.15.28 DFWKDATASUL-3503 DT Token JWT, formato do retorno erro 500 - Erro de Broker não cadastrado..... | 1944 |
| 01. DADOS GERAIS..... | 1944 |
| 02. SITUAÇÃO/REQUISITO | 1944 |
| 03. SOLUÇÃO | 1944 |
| 04. DEMAIS INFORMAÇÕES | 1944 |
| 05. ASSUNTOS RELACIONADOS..... | 1945 |
| 4.15.29 DFWKDATASUL-3576 DT Integração do monitor EAI2 aponta para servidor fixo que não é controlado pelo Produto Datasul..... | 1946 |
| 01. DADOS GERAIS..... | 1946 |
| 02. SITUAÇÃO/REQUISITO | 1946 |
| 03. SOLUÇÃO | 1946 |
| 04. DEMAIS INFORMAÇÕES | 1947 |
| 05. ASSUNTOS RELACIONADOS..... | 1947 |
| 4.15.30 DFWKDATASUL-3676 DT Texto de botões da tela de teste de envio de e-mail incorretos..... | 1948 |
| 01. DADOS GERAIS..... | 1948 |
| 02. SITUAÇÃO/REQUISITO | 1948 |
| 03. SOLUÇÃO | 1948 |
| 04. DEMAIS INFORMAÇÕES | 1948 |
| 05. ASSUNTOS RELACIONADOS..... | 1948 |
| 4.15.31 DFWKDATASUL-3924 DT Erro ao executar o au0109 | 1949 |
| 01. DADOS GERAIS..... | 1949 |
| 02. SITUAÇÃO/REQUISITO | 1949 |
| 03. SOLUÇÃO | 1949 |
| 04. DEMAIS INFORMAÇÕES | 1949 |
| 05. ASSUNTOS RELACIONADOS..... | 1949 |
| 4.15.32 DFWKDATASUL-3954 19457040 DT Informe de Rendimentos (FP4510) e o Holerite (FP3500), não estão solicitando senha para abertura do arquivo .zip. | 1950 |
| 01. DADOS GERAIS..... | 1950 |
| 02. SITUAÇÃO/REQUISITO | 1950 |
| 03. SOLUÇÃO | 1950 |
| 04. DEMAIS INFORMAÇÕES | 1950 |
| 05. ASSUNTOS RELACIONADOS..... | 1950 |
| 4.15.33 DFWKDATASUL-3985 DT Considerar empresa na requisição de servidores de execução | 1951 |

| | |
|--|------|
| 01. DADOS GERAIS..... | 1951 |
| 02. SITUAÇÃO/REQUISITO | 1951 |
| 03. SOLUÇÃO | 1951 |
| 04. DEMAIS INFORMAÇÕES | 1951 |
| 05. ASSUNTOS RELACIONADOS..... | 1951 |
| 4.15.34 DFWKDATASUL-4074 DT Problemas com dimensionamento de telas Progress após aplicar Novo FaceLift | 1953 |
| 01. DADOS GERAIS..... | 1953 |
| 02. SITUAÇÃO/REQUISITO | 1953 |
| 03. SOLUÇÃO | 1953 |
| 04. DEMAIS INFORMAÇÕES | 1953 |
| 05. ASSUNTOS RELACIONADOS..... | 1953 |
| 4.15.35 DFWKDATASUL-4220 DT Problema na tradução dos campos do monitor do EAI > Mensagem > Lupa | 1954 |
| 01. DADOS GERAIS..... | 1954 |
| 02. SITUAÇÃO/REQUISITO | 1954 |
| 03. SOLUÇÃO | 1954 |
| 04. DEMAIS INFORMAÇÕES | 1954 |
| 05. ASSUNTOS RELACIONADOS..... | 1954 |
| 4.15.36 DFWKDATASUL-4254 DT Busca pelo Identificador Datasul não retorna as mensagens na tela Mensagens > Registros..... | 1955 |
| 01. DADOS GERAIS..... | 1955 |
| 02. SITUAÇÃO/REQUISITO | 1955 |
| 03. SOLUÇÃO | 1956 |
| 04. DEMAIS INFORMAÇÕES | 1956 |
| 05. ASSUNTOS RELACIONADOS..... | 1957 |
| 4.15.37 DFWKDATASUL-4304 DT Inclusão de Contexto de Licença e Refresh Token em URL de recursos do Smart View..... | 1958 |
| 01. DADOS GERAIS..... | 1958 |
| 02. SITUAÇÃO/REQUISITO | 1958 |
| 03. SOLUÇÃO | 1958 |
| 04. DEMAIS INFORMAÇÕES | 1958 |
| 05. ASSUNTOS RELACIONADOS..... | 1958 |
| 4.15.38 DFWKDATASUL-4357 DT Criação da tela inicial do cadastro de empresas..... | 1959 |
| 01. DADOS GERAIS..... | 1959 |
| 02. SITUAÇÃO/REQUISITO | 1959 |

| | |
|---|------|
| 03. SOLUÇÃO | 1959 |
| 04. DEMAIS INFORMAÇÕES | 1960 |
| 05. ASSUNTOS RELACIONADOS..... | 1960 |
| 4.15.39 DFWKDATASUL-4380 DT Webservice EAI não comunica com PIMSCONNECTOR..... | 1961 |
| 01. DADOS GERAIS..... | 1961 |
| 02. SITUAÇÃO/REQUISITO | 1961 |
| 03. SOLUÇÃO | 1961 |
| 04. DEMAIS INFORMAÇÕES | 1961 |
| 05. ASSUNTOS RELACIONADOS..... | 1961 |
| 4.15.40 DFWKDATASUL-4437 DT Alterar descrição do programa html.fwk-smartview-report | 1962 |
| 01. DADOS GERAIS..... | 1962 |
| 02. SITUAÇÃO/REQUISITO | 1962 |
| 03. SOLUÇÃO | 1962 |
| 04. DEMAIS INFORMAÇÕES | 1962 |
| 05. ASSUNTOS RELACIONADOS..... | 1962 |
| 4.15.41 DFWKDATASUL-4499 DT Correção ut-zip para correto funcionamento no Linux | 1963 |
| 01. DADOS GERAIS..... | 1963 |
| 02. SITUAÇÃO/REQUISITO | 1963 |
| 03. SOLUÇÃO | 1963 |
| 04. DEMAIS INFORMAÇÕES | 1963 |
| 05. ASSUNTOS RELACIONADOS..... | 1963 |
| 4.15.42 DFWKDATASUL-4580 DT Não é possível alterar pedido de execução com agenda interna com faixa | 1964 |
| 01. DADOS GERAIS..... | 1964 |
| 02. SITUAÇÃO/REQUISITO | 1964 |
| 03. SOLUÇÃO | 1964 |
| 04. DEMAIS INFORMAÇÕES | 1964 |
| 05. ASSUNTOS RELACIONADOS..... | 1964 |
| 4.15.43 DFWKDATASUL-4586 DT Validação Totvs RAC | 1965 |
| 01. DADOS GERAIS..... | 1965 |
| 02. SITUAÇÃO/REQUISITO | 1965 |
| 03. SOLUÇÃO | 1965 |
| 04. DEMAIS INFORMAÇÕES | 1965 |
| 05. ASSUNTOS RELACIONADOS..... | 1965 |
| 4.15.44 DFWKDATASUL-4951 DT Bloqueio de acesso ao ERP para versões desatualizadas do License Server (LS)..... | 1966 |

- 01. DADOS GERAIS..... 1966
- 02. SITUAÇÃO/REQUISITO 1966
- 03. SOLUÇÃO 1966
- 04. DEMAIS INFORMAÇÕES 1967
- 05. ASSUNTOS RELACIONADOS..... 1967
- 4.15.45 DFWKDATASUL-4953 DT Informações do sistema apresentando versão incorreta 1968
 - 01. DADOS GERAIS..... 1968
 - 02. SITUAÇÃO/REQUISITO 1968
 - 03. SOLUÇÃO 1968
 - 04. DEMAIS INFORMAÇÕES 1968
 - 05. ASSUNTOS RELACIONADOS..... 1968
- 4.15.46 DFWKDATASUL-5385 DT Evitar a interrupção da geração de policieis no primeiro erro encontrado. 1969
 - 01. DADOS GERAIS..... 1969
 - 02. SITUAÇÃO/REQUISITO 1969
 - 03. SOLUÇÃO 1969
 - 04. DEMAIS INFORMAÇÕES 1969
 - 05. ASSUNTOS RELACIONADOS..... 1969

You are using an UNLICENSED copy of **Scroll PDF Exporter for Confluence**. Do you find Scroll PDF Exporter useful? Consider purchasing it today:
<https://marketplace.atlassian.com/apps/7019/scroll-pdf-exporter-for-confluence?tab=overview&hosting=datcenter>

Pesquisar

You are using an UNLICENSED copy of **Scroll PDF Exporter for Confluence**. Do you find Scroll PDF Exporter useful? Consider purchasing it today:
<https://marketplace.atlassian.com/apps/7019/scroll-pdf-exporter-for-confluence?tab=overview&hosting=datacenter>

1 Alterações Técnicas 12.1.2407

Pesquisar

You are using an UNLICENSED copy of **Scroll PDF Exporter for Confluence**. Do you find Scroll PDF Exporter useful? Consider purchasing it today:
<https://marketplace.atlassian.com/apps/7019/scroll-pdf-exporter-for-confluence?tab=overview&hosting=datacenter>

1.1 Alteração de dicionário para ambiente Datasul 12.1.2407

Verifique se existem alterações de índice reportadas abaixo. Estas, quando aplicadas sobre tabelas de grande número de registros, geram tempos elevados de execução no processo de atualização do banco. Por este motivo, é necessário planejar a aplicação do mesmo. Recomenda-se a execução do processo de atualização primeiramente num ambiente de homologação, cópia da produção, para estimar o tempo que o processo poderá levar. É imprescindível que se faça um backup antes de aplicar o pacote.

As seguintes atualizações foram realizadas nos bancos de dados:

1.1.1 emsfnd

Adicionada tabela nova "menu_usuar"
Adicionado campo "cod_usuario" OF "menu_usuar" AS character
Adicionado campo "blb_menu" OF "menu_usuar" AS blob
Adicionado campo "num_id" OF "cadastro_appserver"
Adicionado índice "idx_cod_menu_usuar" ON "menu_usuar"

1.1.2 mgdis

Adicionado índice "ch-completo" ON "fat-graf"

1.1.3 movind

Adicionada tabela nova "fornecedor-compras-integr-me"
Adicionada tabela nova "item-integr-compras-me"
Adicionada tabela nova "local-compras-integr-me"
Adicionada tabela nova "ordem-compra-integr-me"
Adicionada tabela nova "pedido-compra-integr-me"

1.1.4 srcadger

Adicionada tabela nova "port-prest-apelidos"
Adicionada tabela nova "port-prest-serv-favoritos"
Adicionada tabela nova "secretar-prestador"

1.1.5 emsfnd

Adicionado índice "cdstrpps_id" ON "cadastro_appserver"

1.2 Alterações Técnicas TOTVS Saúde Planos 12.1.2407

1.2.1 [Atualização de Menus TOTVS Saúde Planos 12.1.2407](#)

| Issue | Programa | Documento Técnico (URL) |
|-------|----------|-------------------------|
| | | |

1.2.2 [Programas de carga e ajuste SPP TOTVS Saúde Planos 12.1.2407](#)

| Issue | Programa | Documento Técnico (URL) |
|--------------------|---------------------------------|--|
| DSAUGPSAUTOR-18864 | spp/sp-carga-permite-urgencia | DT Recebimento de pedidos de autorização em urgência - Regras de auditoria e indicador |
| DSAUGPSAUTOR-19027 | spp/sp-reduz-observacao-interna | DSAUGPSAUTOR-19027 Inconsistência ao aplicar o delta do banco |
| DSAUGPSAUTOR-18117 | spp/sp-atualiza-campos-clinpres | DT Parametrizar o registro sem biometria e substituição de propriedades |

1.2.3 [Programas de Carga de Dados TOTVS Saúde Planos 12.1.2407](#)

| Issue | Programa | Documento Técnico (URL) |
|-------|----------|-------------------------|
| | | |

1.2.4 [CPC's TOTVS Saúde Planos 12.1.2407](#)

| Issue | CPC | Documento Técnico (URL) |
|-------|-----|-------------------------|
| | | |

IMPORTANTE: verificar e executar os procedimentos conforme [Instruções Pós Atualização de Versão do Gestão de Planos de Saúde](#).

2 Inovação - 12.1.2407

You are using an UNLICENSED copy of **Scroll PDF Exporter for Confluence**. Do you find Scroll PDF Exporter useful? Consider purchasing it today:
<https://marketplace.atlassian.com/apps/7019/scroll-pdf-exporter-for-confluence?tab=overview&hosting=datacenter>

2.1 Administração de Vendas - Inovação - 12.1.2407

2.1.1 Cadastros Gerais (MCD) - Inovação - 12.1.2407

You are using an UNLICENSED copy of **Scroll PDF Exporter for Confluence**. Do you find Scroll PDF Exporter useful? Consider purchasing it today:
<https://marketplace.atlassian.com/apps/7019/scroll-pdf-exporter-for-confluence?tab=overview&hosting=datacenter>

19586657 DMANADVEN-20802 - CD1510 - Revisar a alteração do transportador nos pedidos em aberto

01. DADOS GERAIS

| | |
|--|--------------------------------------|
| Produto: | TOTVS Manufatura TOTVS Backoffice |
| Linha de Produto: | Linha Datasul |
| Segmento: | Manufatura |
| Módulo: | Cadastros Gerais |
| Função: | CD1510 - Atualização de Clientes |
| País: | Brasil |
| Ticket: | 19586657 |
| Requisito/Story/Issue (informe o requisito relacionado) : | DMANADVEN-20802 |

02. SITUAÇÃO/REQUISITO

Quando se tem um transportador cadastrado no programa **CD1521** ou **CD0705** ou **PD0507** e esse transportador é diferente do que consta no CD1510 e diferente do que consta no Pedido de Venda em Aberto, ao efetuar a alteração do transportador no programa CD1510, é apresentado o programa CD1510B e ao marcar a opção Atualizar Pedidos, não atualizava todos os pedidos, apenas os que possuem o mesmo conteúdo anterior.

03. SOLUÇÃO

A tela CD1510B foi remodelada e adicionadas novas opções para a alteração de pedidos:

- **Não atualiza os pedidos:** Com essa opção marcada não alterará nenhum pedido do cliente em questão.
- **Atualizar pedidos conforme conteúdo anterior:** Ao marcar essa opção, ao alterar o transportador, irá alterar o transportador nos pedidos que possuíam o mesmo transportador anterior.
- **Atualizar todos os pedidos:** Com essa opção marcada alterará todos os pedidos abertos e atendidos parcial do cliente em questão.

06.9.5503 - CD1510B - 2.00.00.002 - CD1510B - 10 - 8183

Estabelecimentos

- Não exportar para os clientes do estabelecimento
- Exportar conforme conteúdo anterior
- Exportar para todos os clientes do estabelecimento

Pedidos

- Não atualiza os pedidos
- Atualizar pedidos conforme conteúdo anterior
- Atualizar todos os pedidos

OK Cancelar Ajuda

DMANADVEN-20372 API CustomerPublic - Enviar o código do País Siscomex

01. DADOS GERAIS

| | |
|--|--------------------------------------|
| Produto: | TOTVS Manufatura TOTVS Backoffice |
| Linha de Produto: | Linha Datasul |
| Segmento: | Manufatura |
| Módulo: | Cadastros Gerais |
| Função: | APICustomerPublic |
| País: | Brasil |
| Ticket: | |
| Requisito/Story/Issue (informe o requisito relacionado) : | DMANADVEN-20372 |

02. SITUAÇÃO/REQUISITO

Atualmente, ao integrar clientes de países estrangeiros do Datasul para o TOTVS CRM via integrador Ipaas, o de/para é efetuado pela descrição do país, sendo que o ideal seria pelo código do país, evitando possíveis erros de integração pela descrição do país no cliente Datasul não estar de acordo com a do IPAAS/TOTVS CRM.

03. SOLUÇÃO

Foi alterado a API de clientes (ApiCustomerPublic) para retornar junto com as informações do endereço do cliente os campos Siscomex e ISO 3166-2 do país.

DMANADVEN-20381 ROOT - Cria tela principal de cadastro (FRONT)

01. DADOS GERAIS

| | |
|--|--------------------------------------|
| Produto: | TOTVS Manufatura TOTVS Backoffice |
| Linha de Produto: | Linha Datasul |
| Segmento: | Manufatura |
| Módulo: | Cadastros Gerais |
| Função: | Cadastro de Root E-commerce |
| País: | Brasil |
| Ticket: | |
| Requisito/Story/Issue (informe o requisito relacionado) : | DMANADVEN-20381 |

02. SITUAÇÃO/REQUISITO

Durante os testes da integração E-Commerce em alguns clientes, a equipe do iPaaS tem observado que a estrutura de root e SKU fica um para um (root e sku igual), porém pelas configurações no ERP, precisam ter um root para vários SKUs.

03. SOLUÇÃO

Foi desenvolvido uma tela de cadastro de Root no Menu principal do E-commerce, segue abaixo mais informações:

1º Imagem Menu

Exibindo itens filtrados pela palavra "ecommerce"

Tarefas (4) Relatórios (0) Consultas (1) **Cadastros (5)** ecommerce

| Programa | Nome | Módulo | Filtrar programa |
|---|--------------------------------|------------------|------------------|
| ★ Cadastro de Root E-commerce | html.ecommerceConfRoot | Cadastros Gerais | |
| ★ Cadastro de Métodos de Pagamento E-commerce | mpd.html.paymentmethodecomm... | Pedidos | |
| ★ Cadastro Marketplace | html.registerMarketplace | Contas a Receber | |
| ★ Central de Configurações E-commerce | html.ecommerceConf | Cadastros Gerais | |
| ★ Operadora de Cartão de Crédito | html.creditCardOperator | Contas a Receber | |

2º Imagem Tela

Cadadastro de Root E

TOTVS | JVN060105239 | TOTVS Construção e Projetos (Linha Datasul) 06.9.5... | MSSQL | - REPRES NO PORTAL - EMB... | Atalho local: c:\dlc117 | Sair

Root

Root

+ Cadastrar Remover

Código Root

| <input type="checkbox"/> | Código Root | Descrição | |
|--------------------------|---------------|-----------------|-----|
| <input type="checkbox"/> | 18/03teste | testeroot | ... |
| <input type="checkbox"/> | teste1403 | teste1403 --//Ç | ... |
| <input type="checkbox"/> | teste1403:-/ | teste1403:-/ | ... |
| <input type="checkbox"/> | teste1403:-/Ç | teste1403:-/Ç | ... |

You are using an UNLICENSED copy of Scroll PDF Exporter useful? Consider purchasing it today: <https://marketplace.atlassian.com/apps/7019/scroll-pdf-exporter-for-confluence?tab=overview&hosting=datcenter>

DMANADVEN-20383 - ROOT/SKU - Criar tela de vínculo

01. DADOS GERAIS

| | |
|--|--------------------------------------|
| Produto: | TOTVS Manufatura TOTVS Backoffice |
| Linha de Produto: | Linha Datasul |
| Segmento: | Manufatura |
| Módulo: | Cadastros Gerais |
| Função: | Cadastro de Root E-commerce |
| País: | Brasil |
| Ticket: | |
| Requisito/Story/Issue (informe o requisito relacionado) : | DMANADVEN-20383 |

02. SITUAÇÃO/REQUISITO

Durante os testes da integração E-Commerce em alguns clientes, a equipe do iPaaS tem observado que a estrutura de root e SKU fica um para um (root e sku igual), porém pelas configurações no ERP, precisam ter um root para vários SKUs. Ou seja, o cliente trabalha com grades nos itens produtivos/comerciais, mas não utiliza o cadastro de referências dos produtos. Neste caso, para melhorar o processo de Manufatura da empresa, são criados itens para representar as grades do item comercial.

03. SOLUÇÃO

Criada a entidade ROOT (item pai) no Datasul para permitir o agrupamento dos SKUs (grades) que serão comercializados na plataforma de E-Commerce.

Na tela principal do Cadastro de Root E-commerce é possível **adicionar, remover e copiar** registros. Após o registro adicionado é possível editar a sua descrição e adicionar os SKUs.

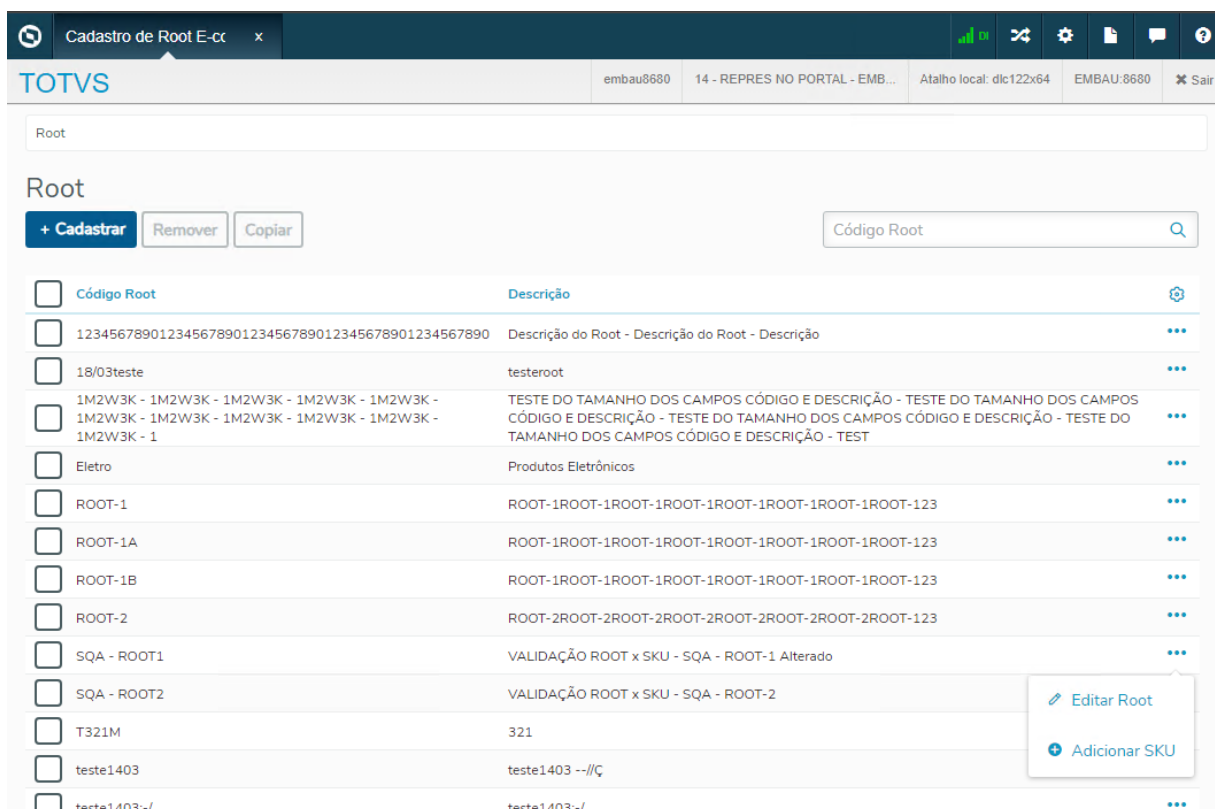

Ao clicar na opção **Adicionar SKU** irá abrir a tela para adicionar os itens ao Root. **Clicar no botão Adicionar** para carregar os itens. **Não serão carregados itens totalmente obsoleto, item não faturável, item composto, item configurado e item controlado por referência.**

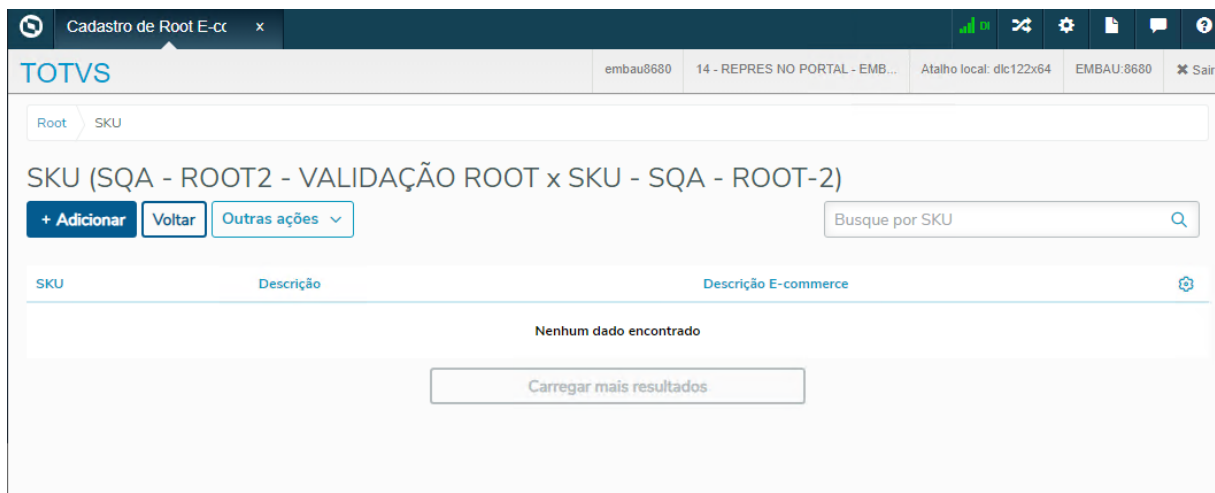

Para facilitar a pesquisa dos itens, na Busca Avançada é possível realizar o filtro por **código do item, família comercial e materiais e por grupo de estoque.**

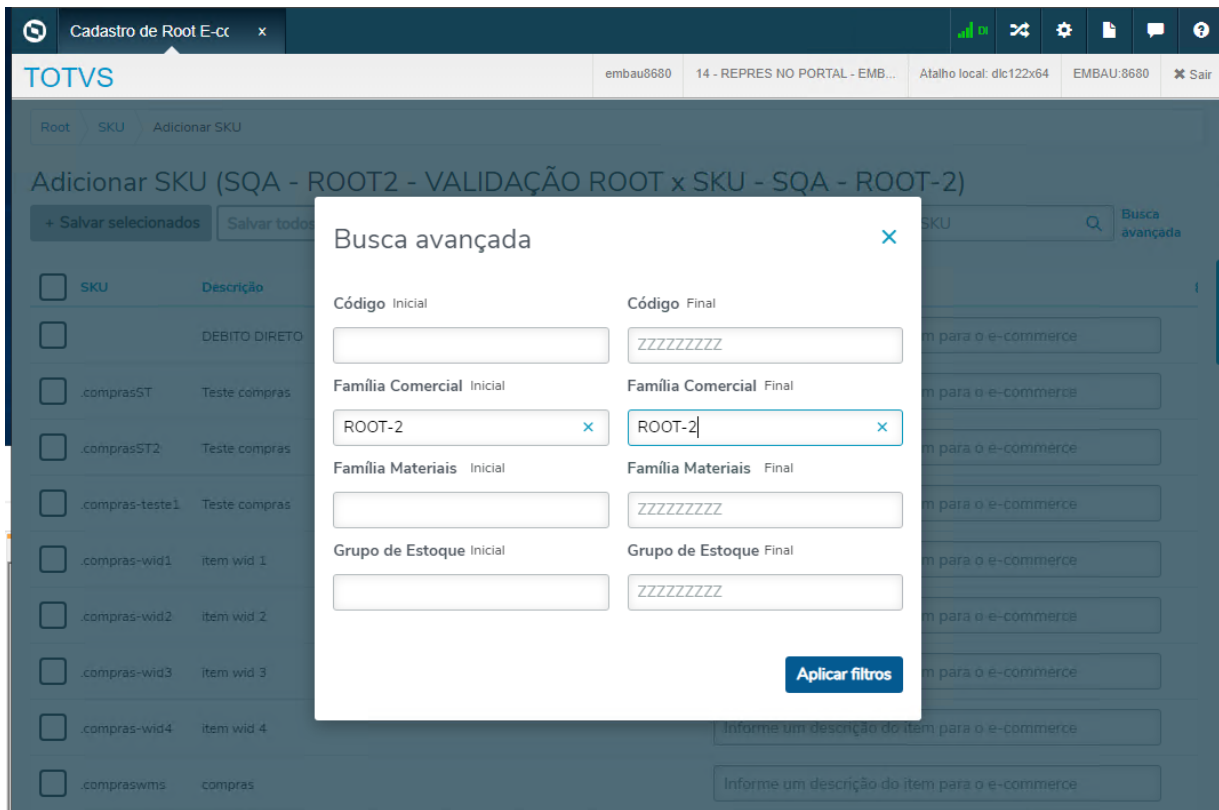

Após filtrar os itens, é possível selecionar os itens que serão adicionados ao ROOT, na tela de adição é possível informar a descrição e-commerce do item, se o item possuir a descrição informada no CD0903 (pasta Extras II), essa descrição será apresentada em tela. **Os itens adicionados a algum Root, não serão listados para adicionar em outro Root.**

You are using an UNLICENSED copy of **Scroll PDF Exporter for Confluence**. Do you find Scroll PDF Exporter useful? Consider purchasing it today:
<https://marketplace.atlassian.com/apps/7019/scroll-pdf-exporter-for-confluence?tab=overview&hosting=datacenter>

06.9.5503 - CD0903 - 2.00.00.057 - Atualização Itens Faturamento - 10 - EMBAU:8680

Arquivo Ajuda

Item: Grupo Estoque:

Descrição:

Un Item: Família:

Inf Gerais | Inf Comple | Fiscal | Pis/Cofins | Extras | **Extras II**

Inf. ONU

Número ONU: Classe de Risco:

Grupo de Embalagem:

Nome Adequado para Embarque:

Ponto de Fulgor:

Peso Quant Limitada: Quantidade Limitada

Código da Embalagem:

Medicamentos

Registro Anvisa:

Motivo Isenção:

Certificados Necessita Certificado?

E-commerce

Descrição E-commerce:

Descrição do produto no E-commerce

Cadastro de Root E-cc x

TOTVS embau8680 14 - REPRES NO PORTAL - EMB... Atalho local: dlc122x64 EMBAU:8680 Sair

Root > SKU > Adicionar SKU

Adicionar SKU (SQA - ROOT2 - VALIDAÇÃO ROOT x SKU - SQA - ROOT-2)

+ Salvar selecionados Salvar todos Voltar

Busque por SKU Busca avançada

Filtros:

Remover todos Família Comercial Inicial: ROOT-2 Família Comercial Final: ROOT-2

| SKU | Descrição | Descrição E-commerce |
|---|----------------------------|--|
| <input type="checkbox"/> ROOT2-1 | TESTE ROOT X SKU - ROOT2-1 | <input type="text" value="CD0903 - Descrição E-commerce - Extras II - ROOT2-1"/> |
| <input type="checkbox"/> ROOT2-2 | TESTE ROOT X SKU - ROOT2-2 | <input type="text" value="CD0903 - Descrição E-commerce - Extras II - ROOT2-2"/> |
| <input checked="" type="checkbox"/> ROOT2-3 | TESTE ROOT X SKU - ROOT2-3 | <input type="text" value="CD0903 - Descrição E-commerce - Extras II - ROOT2-3"/> |

Carregar mais resultados

You are using an UNLICENSED copy of Scroll PDF Exporter for Confluence. Do you find Scroll PDF Exporter useful? Consider purchasing it today: https://marketplace.atlassian.com/apps/7019/scroll-pdf-exporter-for-confluence?tab=overview&hosting=datasulcenter

Ao voltar na tela de SKU temos as opções de **Alterar a Descrição e-commerce**, **Salvar Descrição e Remover** item.

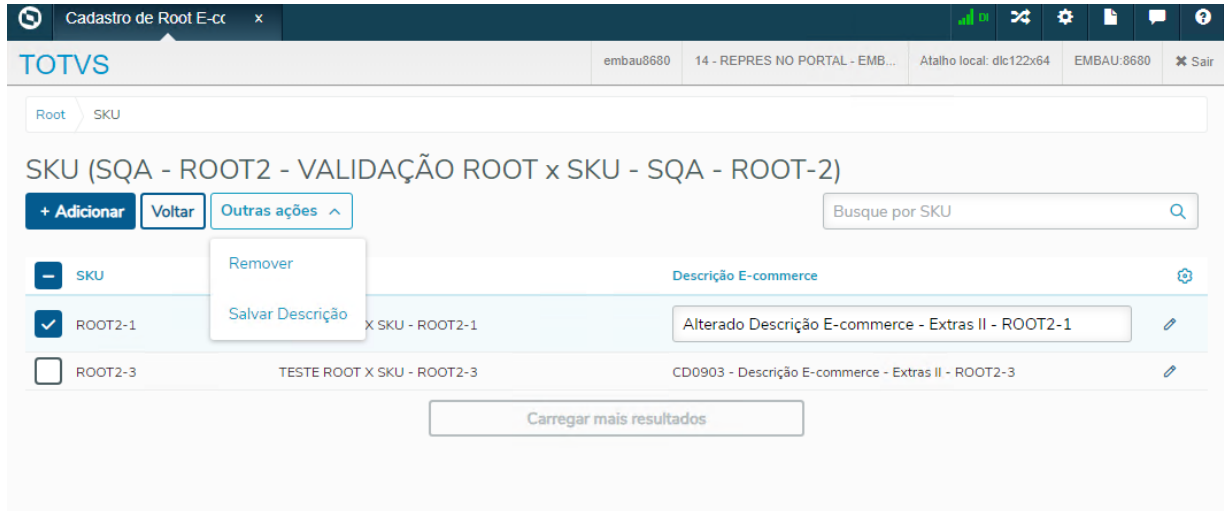

You are using an UNLICENSED copy of **Scroll PDF Exporter for Confluence**. Do you find Scroll PDF Exporter useful? Consider purchasing it today:
<https://marketplace.atlassian.com/apps/7019/scroll-pdf-exporter-for-confluence?tab=overview&hosting=datcenter>

DMANADVEN-20385 - CENTRAL CONFIG. (config. gerais) - Adicionar link do ROOT

01. DADOS GERAIS

| | |
|--|--------------------------------------|
| Produto: | TOTVS Manufatura TOTVS Backoffice |
| Linha de Produto: | Linha Datasul |
| Segmento: | Manufatura |
| Módulo: | Cadastros Gerais |
| Função: | Central de Configurações E-commerce |
| País: | Brasil |
| Ticket: | |
| Requisito/Story/Issue (informe o requisito relacionado) : | DMANADVEN-20385 |

02. SITUAÇÃO/REQUISITO

Garantir que seja possível acessar a tela de cadastro do ROOT a partir da Central de Configurações E-Commerce, nas configurações gerais da loja.

03. SOLUÇÃO

Criado um grupo de informações na tela de **Configurações Gerais** de cada loja, com a descrição para orientar o usuário a cadastrar o ROOT e seus SKUs. Informando o usuário que esta nova funcionalidade estará habilitada somente se o novo parâmetro na tela inicial da Central de Configurações E-Commerce estiver habilitado (SIM).

TOTVS embau8680 14 - REPRES NO PORTAL - EMB... Atalho local: dlc122x64 EMBAU:8680 Sair

Lojas E-commerce > Configurações

Configurações Gerais

Responsável por realizar o vínculo da Política Comercial do e-commerce com uma tabela de preço do ERP Datasul.

[Política comercial \(PD0311\)](#)

É necessário marcar o parâmetro ICMS incluso no preço, porque como a plataforma do e-commerce não efetua o cálculo de impostos, os preços deverão ser cadastrados nas tabelas de preços já com o ICMS incluso no preço.

[Atualização parâmetros faturamento \(FT0301\)](#)

Responsável por Habilitar/Desabilitar a funcionalidade do e-commerce por meio do parâmetro "E-Commerce".

[Atualização parâmetro global \(CD0101\)](#)

Caso a empresa utilize o conceito de ROOT X SKU, conforme parametrizado na Central de Configurações E-commerce, então será necessário configurar os itens que possuem grades no Cadastro de Root E-commerce.

[Configuração Root E-commerce \(html.ecommerceConfRoot\)](#)

Ao clicar no link abrirá a tela de Cadastro de Root.

TOTVS embau8680 14 - REPRES NO PORTAL - EMB... Atalho local: dlc122x64 EMBAU:8680 Sair

Root

Root

[+ Cadastrar](#) [Remover](#) [Copiar](#)

Filtros: [root](#)

| <input type="checkbox"/> | Código Root | Descrição | |
|-------------------------------------|-------------|--|-----|
| <input type="checkbox"/> | ROOT-1 | ROOT-1ROOT-1ROOT-1ROOT-1ROOT-1ROOT-1ROOT-123 | ... |
| <input checked="" type="checkbox"/> | ROOT-1A | ROOT-1ROOT-1ROOT-1ROOT-1ROOT-1ROOT-1ROOT-123 | ... |
| <input type="checkbox"/> | ROOT-1B | ROOT-1ROOT-1ROOT-1ROOT-1ROOT-1ROOT-1ROOT-123 | ... |
| <input type="checkbox"/> | ROOT-2 | ROOT-2ROOT-2ROOT-2ROOT-2ROOT-2ROOT-2ROOT-2ROOT-123 | ... |
| <input type="checkbox"/> | SQA - ROOT1 | VALIDAÇÃO ROOT x SKU - SQA - ROOT-1 Alterado | ... |
| <input type="checkbox"/> | SQA - ROOT2 | VALIDAÇÃO ROOT x SKU - SQA - ROOT-2 | ... |

You are using an UNLICENSED copy of Scroll PDF Exporter for Confluence. Do you find Scroll PDF Exporter useful? Consider purchasing it today: <https://marketplace.atlassian.com/apps/7019/scroll-pdf-exporter-for-confluence?tab=overview&hosting=datasulcenter>

DMANADVEN-20387 - API ProductSkuPublic - Prever o envio do SKU

01. DADOS GERAIS

| | |
|--|--------------------------------------|
| Produto: | TOTVS Manufatura TOTVS Backoffice |
| Linha de Produto: | Linha Datasul |
| Segmento: | Manufatura |
| Módulo: | Cadastros Gerais |
| Função: | Central de Configurações E-commerce |
| País: | Brasil |
| Ticket: | |
| Requisito/Story/Issue (informe o requisito relacionado) : | DMANADVEN-20387 |

02. SITUAÇÃO/REQUISITO

Ajustar a API de produtos SKU para enviar o root vinculado e a descrição comercial do SKU, caso a empresa trabalhe com este novo conceito e a descrição estiver preenchida.

03. SOLUÇÃO

Alterado para as rotas e-commerce verificar se o produto possui descrição E-commerce, campo desc-ecommerce da tabela item-dist, caso tenha essa descrição, devolver ela no campo productDescription, caso não possua mantém o campo atual.

DMANADVEN-20521 - CENTRAL CONFIG. (itens) - Exibir descrição comercial

01. DADOS GERAIS

| | |
|--|--------------------------------------|
| Produto: | TOTVS Manufatura TOTVS Backoffice |
| Linha de Produto: | Linha Datasul |
| Segmento: | Manufatura |
| Módulo: | Cadastros Gerais |
| Função: | Central de Configurações E-commerce |
| País: | Brasil |
| Ticket: | |
| Requisito/Story/Issue (informe o requisito relacionado) : | DMANADVEN-20521 |

02. SITUAÇÃO/REQUISITO

Garantir que seja possível visualizar a descrição comercial dos itens na hora de vincular ou consultar os itens.

03. SOLUÇÃO

Alterada a tela de vínculo dos itens na loja para exibir um campo com a descrição comercial dos itens, tanto nos Itens Disponíveis quanto nos Itens Vinculados. Isso para os itens cadastrados em algum Root na tela de [Cadastro de Root E-commerce](#).

You are using an UNLICENSED copy of Scroll PDF Exporter for Confluence. Do you find Scroll PDF Exporter useful? Consider purchasing it today: <https://marketplace.atlassian.com/apps/7019/scroll-pdf-exporter-for-confluence?tab=overview&hosting=datcenter>

TOTVS

embau8680 Vendas5 Atalho local: dlc122x64 EMBAU:8680 Sair

Vincular itens da categoria 'ROOT-1' ao E-Commerce

Itens disponíveis Itens vinculados

Pesquisar item Busca avançada

| <input type="checkbox"/> | Código Item | Unidade de Medida | Descrição | |
|--|-------------|-------------------|----------------------------|---|
| <input type="checkbox"/> | ROOT1-5 | KG | TESTE ROOT X SKU - ROOT1-5 | ⬆ |
| Descrição Comercial: CD0903 - Descrição E-commerce - Extras II - ROOT1-5 - CD0903 - Descrição E-commerce - Extras II - ROOT1-5CD0903 - Descrição E-commerce - Extras II - ROOT1-5CD0903 - Descrição E-commerce - Extras II - | | | | |

Carregar mais resultados

Fechar Vincular

TOTVS

embau8680 Vendas5 Atalho local: dlc122x64 EMBAU:8680 Sair

Vincular itens da categoria 'ROOT-1' ao E-Commerce

Itens disponíveis Itens vinculados

Pesquisar item

| <input type="checkbox"/> | Código Item | UM E-commerce | Descrição | Tab. Preço | Depós... | |
|---|-------------|---------------|--|------------|----------|---|
| <input type="checkbox"/> | ROOT1-1 | KG | TESTE ROOT X SKU - ROOT1-1 | ✓ | ✓ | ⬆ |
| <input type="checkbox"/> | ROOT1-2 | KG | TESTE ROOT X SKU - ROOT1-2 | ✓ | ✓ | ⬆ |
| Descrição Comercial: ALTERADO NA EDIÇÃO - ROOT1-2 | | | | | | |
| <input type="checkbox"/> | ROOT1-3 | KG | TESTE ROOT X SKU - ROOT1-3 | ✓ | ✓ | ⬆ |
| <input type="checkbox"/> | ROOT1-4 | KG | TESTE ROOT X SKU - ROOT1-4 | ✓ | ✓ | ⬆ |
| <input type="checkbox"/> | ROOT1-COMP | KG | P1 - ITEM COMPOSTO - PAI BAIXA ESTOQUE | ✗ | ✓ | ⬆ |
| <input type="checkbox"/> | ROOT1-CONF | KG | CONF - CABO - CONTROLE CONFIGURADO | ✗ | ✓ | ⬆ |

Carregar mais resultados

Fechar Desvincular

2.1.2 Descontos e Bonificações (MBN) - Inovação - 12.1.2407

DMANADVEN-20378 - BN0301/CD1558 Descontos - Adicionar novos campos de índice

01. DADOS GERAIS

| | |
|--|--|
| Produto: | TOTVS Manufatura TOTVS Backoffice |
| Linha de Produto: | Linha Datasul |
| Segmento: | Manufatura |
| Módulo: | Descontos e Bonificações |
| Função: | BN0301 - Parâmetros de Descontos CD1558 - Tabela da Descontos |
| País: | Brasil |
| Ticket: | |
| Requisito/Story/Issue (informe o requisito relacionado) : | DMANADVEN-20378 |

02. SITUAÇÃO/REQUISITO

Desenvolvimento de nova regra de desconto que permita implantar pedidos de vendas com descontos parametrizáveis por **estabelecimento, unidade de negócio, unidade de federação de origem e destino** por meio do cadastro de tabela de descontos (BN0301/CD1558).

03. SOLUÇÃO

Alterado o programa **BN0301** para inclusão de novos campos: **Estabelecimento, Unidade de Negócio, UF Origem e UF Destino** na pasta Fatores.

06.9.5515 - BN0301 - 2.00.00.024 - Parâmetros Descontos - 10 - 8183

Arquivo Ajuda

Parâmetros Descontos Bonificações **Fatores**

Qtd Meses Avalia Fatur: 0

Peso Descontos

| | | |
|----------------------|-----------------------|---------------------------|
| Cliente: 1 | Canal Venda: 1 | Estabelecimento: 2 |
| Item: 1 | Condição Pgto: 1 | Unidade Negócio: 4 |
| Produto: 1 | Região: 1 | UF Origem: 2 |
| Família Comercial: 1 | Representante: 1 | UF Destino: 2 |
| Família: 1 | Frete: 1 | |
| Cliente Matriz: 1 | Qtd Mínima: 1 | |
| Referência: 1 | Volume Faturamento: 1 | |

Peso da unidade de negócio na pesquisa do melhor desconto

- **Estabelecimento:** Código do estabelecimento a ser considerado na concessão do desconto (CD0403). Se informado o caracter "?", todos os estabelecimentos serão considerados na concessão do desconto. **O estabelecimento considerado na busca pelo desconto será o estabelecimento de atendimento do item do pedido caso haja central de venda aplicada ao pedido (PD0301)**, ou o estabelecimento do pedido de vendas, quando não existir central de venda associada ao pedido. Para este campo, quando o conteúdo for diferente de "?" é pré-requisito que o estabelecimento esteja cadastrado no programa "Manutenção Estabelecimentos" (CD0403).
- **Unid. Negócio:** Código da unidade de negócio a ser considerada na concessão do desconto. Se informado o caracter "?", todas as unidades de negócio serão consideradas na concessão do desconto. Para este campo, quando o conteúdo for diferente de "?" é pré-requisito que a Unidade de Negócio esteja pré-cadastrada no sistema (CD2000/CD0147).
- **UF Origem:** Sigla da Unidade de Federação de origem a ser considerada na concessão do desconto (CD0403). Se informado o caracter "?", todas as unidades de federação serão consideradas na concessão do desconto. Para este campo, quando o conteúdo for diferente de "?" é pré-requisito que a UF esteja cadastrada no programa "Atualização Unidades Federação" (CD0904). Para a validação da existência de UF sempre será utilizado o país corrente da sessão que está cadastrando o registro no programa CD1558.
- **UF Destino:** Sigla da Unidade de Federação de destino a ser considerada na concessão do desconto (CD0705/CD0704). Se informado o caracter "?", todas as unidades de federação serão consideradas na concessão do desconto. Para este campo, quando o conteúdo for diferente de "?" é pré-requisito que a UF esteja cadastrada no programa "Atualização Unidades Federação" (CD0904). Para a validação da existência de UF sempre será utilizado o país corrente da sessão que está cadastrando o registro no programa CD1558.

Alterado o programa **CD1558** para inclusão de novos campos: **Estabelecimento, Unidade de Negócio, UF Origem e UF Destino** na pasta Índices 1.

06.9.5503 - CD1558 - 2.00.00.022 - Tabela Descontos - 10 - 8183

Arquivo Ajuda

Índices1 Índices2 Descontos

Número Desconto: 19

Cliente: ?

Produto Comercial: ?

Item: DESC3 CLIMAT CONTROLE TOTAL - Vtex - DESC3

Referência: ?

Família Comercial: ?

Família: ?

Cliente Matriz: ?

Canal Venda: 1 HOME CETER (AUTO SERVIÇ1

Cond Pcto: ?

Representante: ?

Região: ?

Estabelecimento: 10000 10000 NÃO ALTERAR ESTABELECIMENTO AGRO

Unidade Negócio: 03 Vidro t

UF Origem: ?

UF Destino: ?

Primeira ocorrência

Alterado o programa **CD1528** para consulta dos novos campos na pasta Índices 1.

06.9.5503 - CD1528 - 2.00.00.009 - Consulta Descontos - 10 - 8183

Arquivo Ajuda

Índices 1 Índices 2 Desconto

Número Desconto: 19

Cliente: ?

Produto Comercial: ?

Item: DESC3 CLIMAT CONTROLE TOTAL - Vtex - DESC3

Referência: ?

Família Comercial: ?

Família: ?

Cliente Matriz: ?

Canal Venda: 1 HOME CETER (AUTO SERVIÇ1

Cond Pcto: ?

Representante: ?

Região: ?

Estabelecimento: 10000 10000 NÃO ALTERAR ESTABELECIMENTO AGRO

Unidade Negócio: 03 Vidro t

UF Origem: ?

UF Destino: ?

Ocorrência anterior

ATENÇÃO ESPECIAL:

Desenvolvido o programa `spp/pdp/sppd803.r` para ajustar os registros atuais após aplicação do dicionário de dados, ou seja, para os registros já existentes, nos novos campos (**Estabelecimento, Unidade de Negócio, UF Origem e UF Destino**) serão gravados com o valor "?" no campo que estiver vazio.

Sem rodar esse programa ou o script liberado via Console, os novos campos ficarão vazios no CD1558 e os descontos deixarão de ser aplicados.

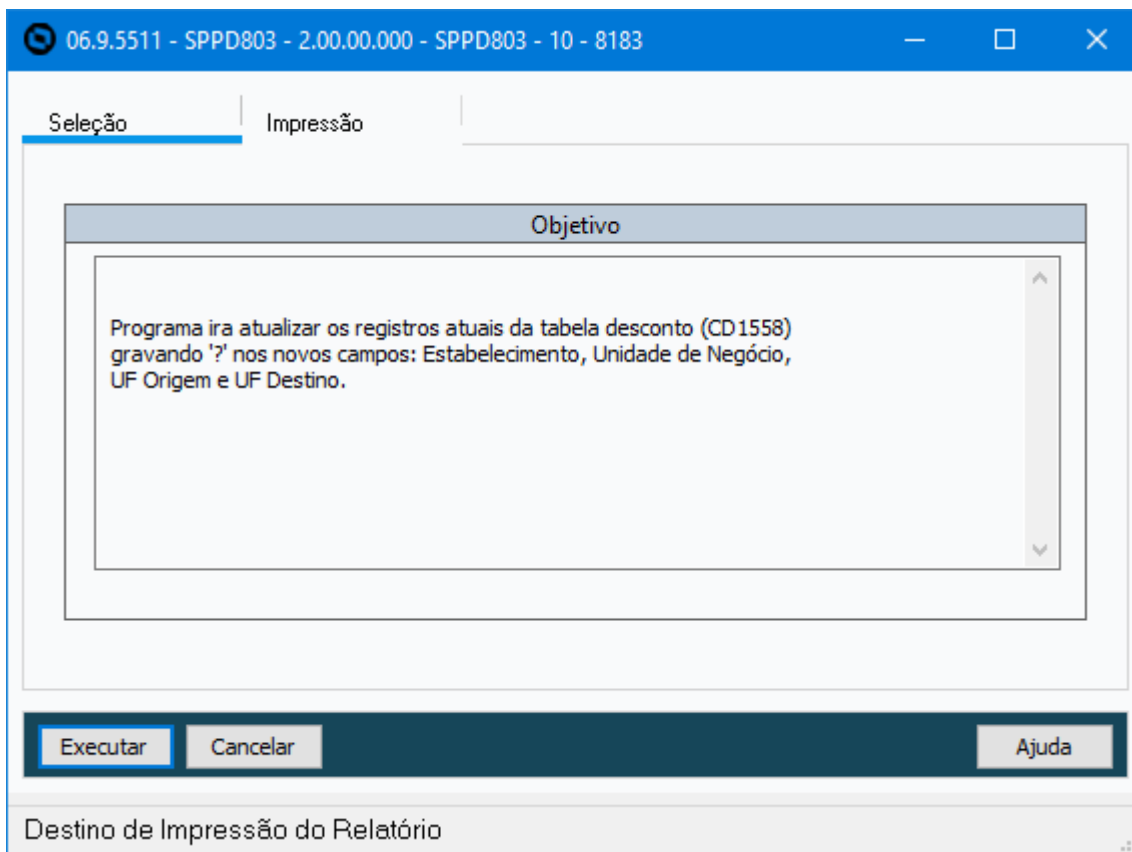

Alterado o programa **BN0401** para imprimir os novos campos: **Estabelecimento, Unidade de Negócio, UF Origem e UF Destino** na Impressão do Relatório.

Listagem de Parâmetros Descontos Bonificações

Estabelecimento: 1 Estabelecimento Automação - TOTVS
Validade: 2 Contra Implantação
Tabela Descontos: 2 Cascata
Desconto Máximo: 3 Não Avalia

BONIFICAÇÕES

Sufixo Pedido Bonif: +BN
Tabela Preços Bonif: BN
Gera Bonificação Automática: Sim
Atualiza Situação Bonif: Sim

Geração Pedido Bonificação: 1 On-Line
Cálculo Quantidade: 3 Mantém
Concessão Desconto: 1 Não Concede Desconto

FATORES

Qtd Meses Avalia Fatur: 0

PESOS DESCONTOS

Cliente: 0
Canal Venda: 0
Item: 0
Condição Pagamento: 0
Produto: 0
Representante: 0
Família Comercial: 0
Região: 0
Família: 0
Tipo Frete: 0
Cliente Matriz: 0
Quantidade Mínima: 0
Referência: 0
Volume Faturamento: 0
Estabelecimento: 10
Unidade Negócio: 10
UF Origem: 10
UF Destino: 10

DESCONTOS

Primeiro Desconto
Nome: Cliente
Abreviatura: Desc1
Tipo: 02 Percentual

Segundo Desconto
Nome: Condição pgto

Abreviatura: Desc2
Tipo: 02 Percentual

Terceiro Desconto
Nome: Material
Abreviatura: Desc3
Tipo: 01 Valor

Quarto Desconto
Nome: Canal de vendas
Abreviatura: Desc4
Tipo: 01 Valor

Quinto Desconto
Nome: Bonificação
Abreviatura: Desc5
Tipo: 01 Valor
Validar descontos da política de descontos: Não

You are using an UNLICENSED copy of Scroll PDF Exporter for Confluence. Do you find Scroll PDF Exporter useful? Consider purchasing it today:
<https://marketplace.atlassian.com/apps/7019/scroll-pdf-exporter-for-confluence?tab=overview&hosting=datcenter>

2.1.3 Pedidos (MPD) -Inovação - 12.1.2407

19366648 DMANADVEN-20335 - Saldo dos Pedidos incorretos - Entrega Futura

01. DADOS GERAIS

| | |
|--|--|
| Produto: | TOTVS Manufatura TOTVS Backoffice |
| Linha de Produto: | Linha Datasul |
| Segmento: | Manufatura |
| Módulo: | Pedidos de Vendas |
| Função: | PD4000, PD4050 e PD4000HTML - Implantação de Pedidos |
| País: | Brasil |
| Ticket: | 19366648 |
| Requisito/Story/Issue (informe o requisito relacionado) : | DMANADVEN-20335 |

02. SITUAÇÃO/REQUISITO

PD4000 estava permitindo alterar a quantidade de um item do pedido para entrega futura que já possui a nota de faturamento (ou de remessa emitida). Com isso o cliente está tendo problemas com este tipo de operação com relação ao controle de saldo do pedido.

03. SOLUÇÃO

O sistema foi ajustado para bloquear a alteração da quantidade do item do pedido para a operação de Entrega Futura.

No PD0301 foi adicionado o parâmetro "**Bloqueia Alteração Qtde Item no Pedido Entr. Futura Fat/Rem**", onde poderá optar pelo bloqueio. Ao ativar esse parâmetro irá bloquear a alteração da quantidade do item no pedido com natureza de operação "**Faturamento com Entrega Futura e Remessa de Entrega Futura**".

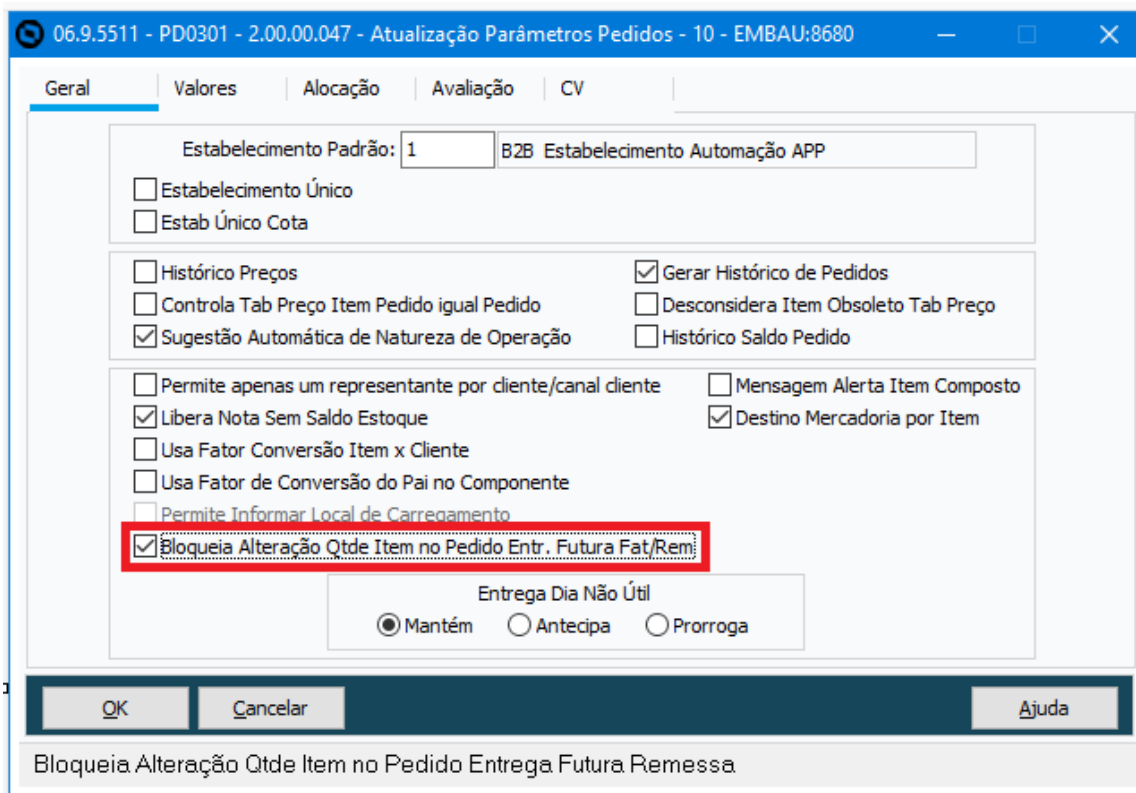

Para pedido/item com natureza "**Faturamento** com Entrega Futura" a validação ocorrerá para a sequência do item que possuir nota fiscal válida (nota não cancelada), sequência de item sem nota poderá ser alterada.

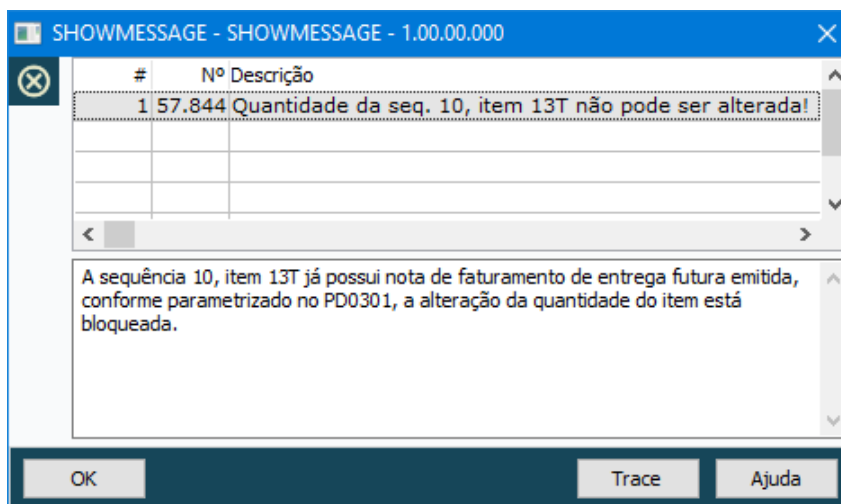

Validação na modal do item do PD4000HTML.

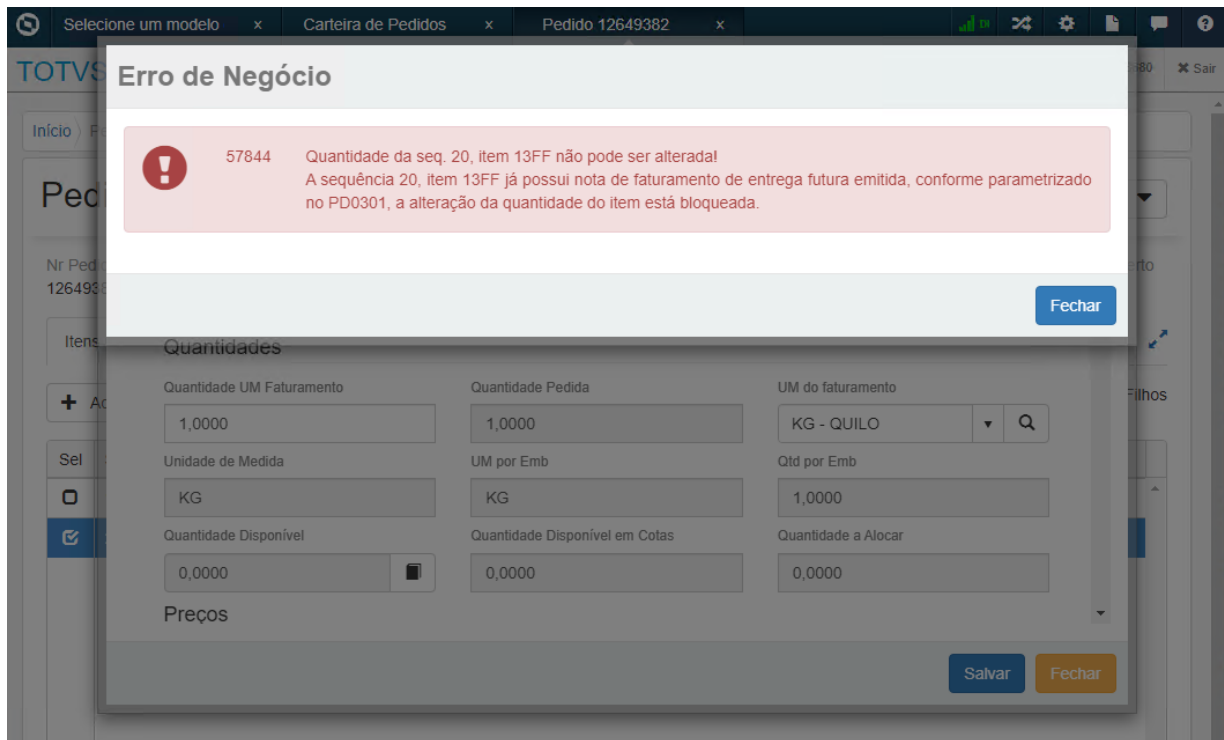

Validação no grid do PD4000HTML ao tentar alterar 1 ou mais itens.

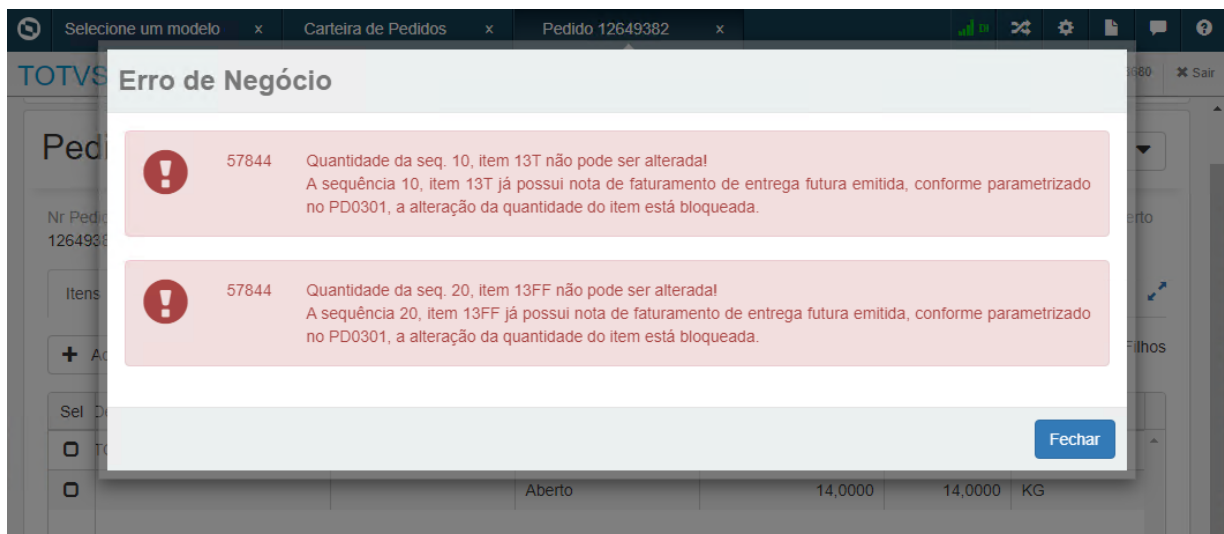

Já para pedido/item com natureza "**Remessa** de Entrega Futura" a validação ocorrerá para todas as sequências dos itens do pedido, mesmo para aquela sequência que não teve a nota fiscal emitida na fatura. Entende-se que na remessa a quantidade não deve ser alterada devido ao controle de saldo em poder de terceiros, ou do controle com relação ao que foi faturado para evitar erros nos saldos.

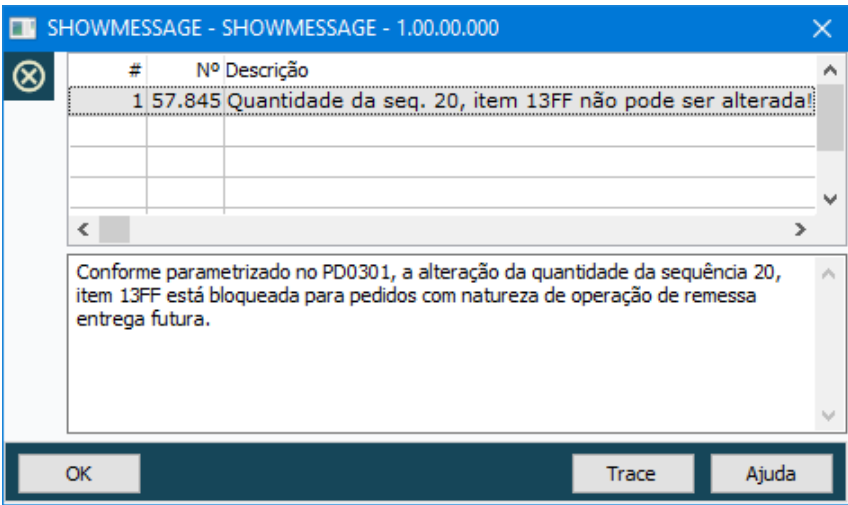

Validação na modal do item do PD4000HTML.

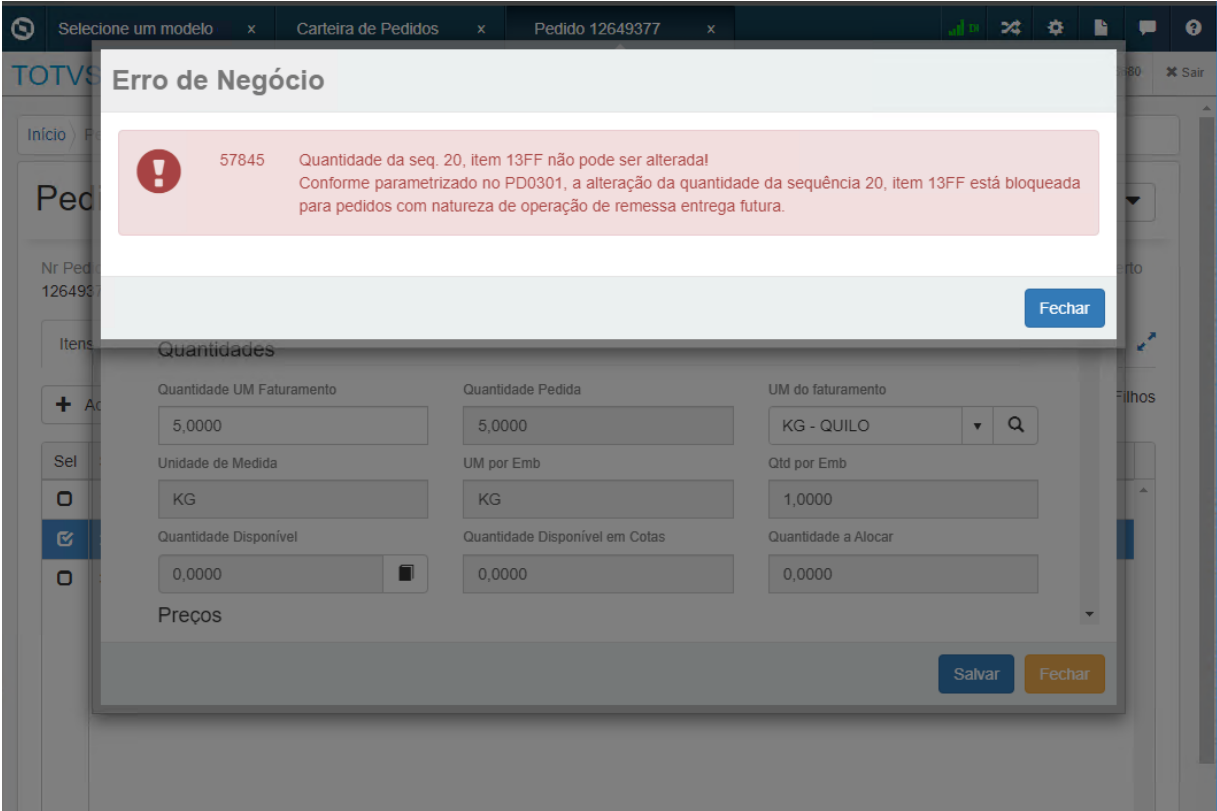

Validação no grid do PD4000HTML ao tentar alterar 1 ou mais itens.

You are using an UNLICENSED copy of Scroll PDF Exporter for Confluence. Do you find Scroll PDF Exporter useful? Consider purchasing it today: <https://marketplace.atlassian.com/apps/7019/scroll-pdf-exporter-for-confluence?tab=overview&hosting=datasulcenter>

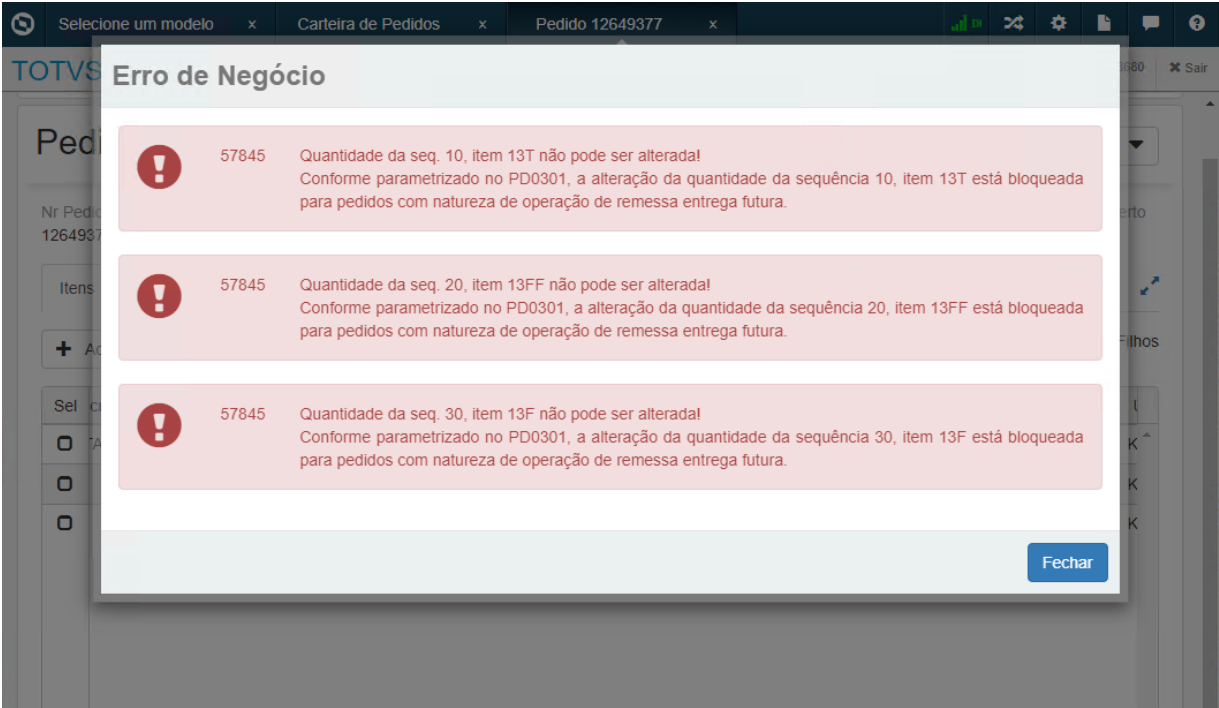

DMANADVEN-15461 - Portal Vendas e portal CRM - Ajustes no consumo de Licença

01. DADOS GERAIS

| | |
|--|--------------------------------------|
| Produto: | TOTVS Manufatura TOTVS Backoffice |
| Linha de Produto: | Linha Datasul |
| Segmento: | Manufatura |
| Módulo: | Pedidos de Vendas |
| Função: | Portal de Vendas e Portal CRM |
| País: | Brasil |
| Ticket: | |
| Requisito/Story/Issue (informe o requisito relacionado) : | DMANADVEN-15461 |

02. SITUAÇÃO/REQUISITO

Direcionar corretamente as licenças da oferta com base no que o usuário está consumindo no portal.

03. SOLUÇÃO

É necessário informar obrigatoriamente no programa BTB962AA os códigos de aplicações para o portal utilizado conforme abaixo:

Portal CRM: 5206

Portal perfil Cliente: 5207

Portal perfil Representante: 5208

Para maiores detalhes de como cadastrar os códigos de aplicação, siga os passos indicado no documento de [TOTVS Broker Escalável](#).

DMANADVEN-20135 - PD4000 - Condição de pagamento especial

01. DADOS GERAIS

| | |
|--|--|
| Produto: | TOTVS Manufatura TOTVS Backoffice |
| Linha de Produto: | Linha Datasul |
| Segmento: | Manufatura |
| Módulo: | Pedidos de Vendas |
| Função: | PD4000, PD4050 e PD4000HTML - Implantação de Pedidos |
| País: | Brasil |
| Ticket: | 19412262 |
| Requisito/Story/Issue (informe o requisito relacionado) : | DMANADVEN-20135 |

02. SITUAÇÃO/REQUISITO

Foi criada uma regra para a condição de pagamento para não permitir incluir parcelas posteriores com data menor que a anterior, mas a solução adotada não atendeu totalmente a necessidade de todos os clientes.

03. SOLUÇÃO

Alterada a regra onde será possível **incluir ou alterar** a data da parcela posterior para uma data menor que a data da parcela anterior, isso apenas para o tipo de vencimento igual **Antecipado**.

06.9.5511 - PD4000 - 2.00.01.071 - Implantação Pedidos - 10 - EMBAU:8680

Arquivo Ajuda

Cliente: 136 EMBAU Pedido Cliente: 12649584

| Dt Venc | Dias | % Pgto | VI Parcela | Tipo Vencimento | Observações |
|---------------|------|--------|------------|-----------------|-------------|
| 10 22/05/2024 | 0 | 5,00 | 0,00 | Dias da Data | |
| 30 25/05/2024 | 0 | 10,00 | 0,00 | Dias da Data | |
| 40 30/05/2024 | 0 | 5,00 | 0,00 | Dias da Data | |
| 50 17/05/2024 | 0 | 6,00 | 0,00 | Antecipado | |
| 60 16/05/2024 | 0 | 6,00 | 0,00 | Antecipado | |

Condições Especiais de Pagto

CLIMAT CONTROLE TOTAL - Vtex

You are using an UNLICENSED copy of **Scroll PDF Exporter for Confluence**. Do you find Scroll PDF Exporter useful? Consider purchasing it today:
<https://marketplace.atlassian.com/apps/7019/scroll-pdf-exporter-for-confluence?tab=overview&hosting=datacenter>

DMANADVEN-20445 - MONITOR PEDIDOS - Selecionar e faturar pedidos (sem embarque)

01. DADOS GERAIS

| | |
|--|--|
| Produto: | TOTVS Manufatura TOTVS Backoffice |
| Linha de Produto: | Linha Datasul |
| Segmento: | Manufatura |
| Módulo: | Pedidos de Vendas |
| Função: | Central de Gerenciamento E-commerce |
| País: | Brasil |
| Ticket: | |
| Requisito/Story/Issue (informe o requisito relacionado) : | DMANADVEN-20445 DMANADVEN-20760 |

02. SITUAÇÃO/REQUISITO

Adequar a Central de Gerenciamento E-Commerce (Monitor) para permitir a seleção dos pedidos que serão faturados individual ou em lote.

03. SOLUÇÃO



O Monitor foi alterado para permitir selecionar pedidos e realizar o faturamento a partir do Monitor.

- Somente permitir faturar os pedidos disponíveis para faturamento;
- Os pedidos com alocação Lógica ou Física deverão ser faturados via Embarques
- Os pedidos sem alocação poderão ser faturados direto, sem embarque;
- Quando forem selecionados mais de um pedido, o faturamento ocorrerá via RPW. No caso de um pedido apenas, o faturamento será Online;
- Adicionado o botão Faturar tanto na tela principal quanto na tela de detalhes do Pedido;
- Criadas as colunas para selecionar os pedidos, "Status Alocação" (Não alocado, Alocado parcial e Alocado total) e "Status Faturamento" (Não disponível, Disponível, Em faturamento, Faturado, Com erro);
- Criado o botão Atualizar para realizar o refresh das colunas Status Pedido, Status Alocação e Status Faturamento;

TOTVS embau8680 14 - REPRES NO PORTAL - EMB... Atalho local: dlc122x64 EMBAU:8680 Sair

Monitor de Pedidos

Faturar Busca avançada

Busca rápida: **B2C** **B2B**  

| | Pedido E-Commerce | Cliente | Valor Pedido | Status Pedido | Status Alocação | Status Faturamento |
|-------------------------------------|-----------------------------|-----------|----------------|----------------|-----------------|--------------------|
| <input type="checkbox"/> | FATURADO-11 | 255 ECOMM | R\$ 4.672,18 | Aberto | Não Alocado | Não Disponível |
| <input type="checkbox"/> | FATURADO-12 | 255 ECOMM | R\$ 4.672,18 | Aberto | Não Alocado | Não Disponível |
| <input type="checkbox"/> | FATURADO-13 | 255 ECOMM | R\$ 301.672,18 | Aberto | Não Alocado | Não Disponível |
| <input checked="" type="checkbox"/> | FATURADO-14 | 255 ECOMM | R\$ 301.672,18 | Cancelado | Não Alocado | Não Disponível |
| <input type="checkbox"/> | FATURADO-15 | 255 ECOMM | R\$ 301.672,18 | Suspenso | Não Alocado | Não Disponível |
| <input type="checkbox"/> | FATURADO-16 | 255 ECOMM | R\$ 301.672,18 | Atendido Total | Não Alocado | Faturado |
| <input type="checkbox"/> | Descltem014 | FONTES | R\$ 54,00 | Aberto | Alocado Total | Não Disponível |

TOTVS embau8680 14 - REPRES NO PORTAL - EMB... Atalho local: dlc122x64 EMBAU:8680 Sair

Monitor > Detalhes Pedido FATURADO-19

Detalhes Pedido FATURADO-19

Faturar **Voltar**

Pedido

Pedido interno: 12648005 **Status: Aberto**

Pedido cliente: FATURADO-19 **Pedido e-commerce: FATURADO-19**

Nome cliente: 255 ECOMM **CNPJ/CPF: 77.044.618/0001-88**

Data criação: 29/04/2024 **Transportadora: PADRÃO**

Estabelecimento: 1 - B2B Estabelecimento Automação APP **Modelo Negócio: B2C**

Fatura

Estabelecimento: -

Série: -

Nota fiscal: 

Situação NF-e: -

Código de Rastreio: -

Fluxo

```

graph TD
    1((1 Criado)) --> 2((2 Separado))
    2 --> 3((3 Faturado))
            
```

1 Criado 29/04/2024 13:39

Pagamento

Faturado R\$ 300.672,18

Endereço de entrega

RUA DAS FLECHAS, 788
VILA SANTA CATARINA

Representante

Loja

- Adicionadas estas colunas também como filtros avançado;

You are using an UNLICENSED copy of Scroll PDF Exporter for Confluence. Do you find Scroll PDF Exporter useful? Consider purchasing it today: https://marketplace.atlassian.com/apps/7019/scroll-pdf-exporter-for-confluence?tab=overview&hosting=datasulcenter

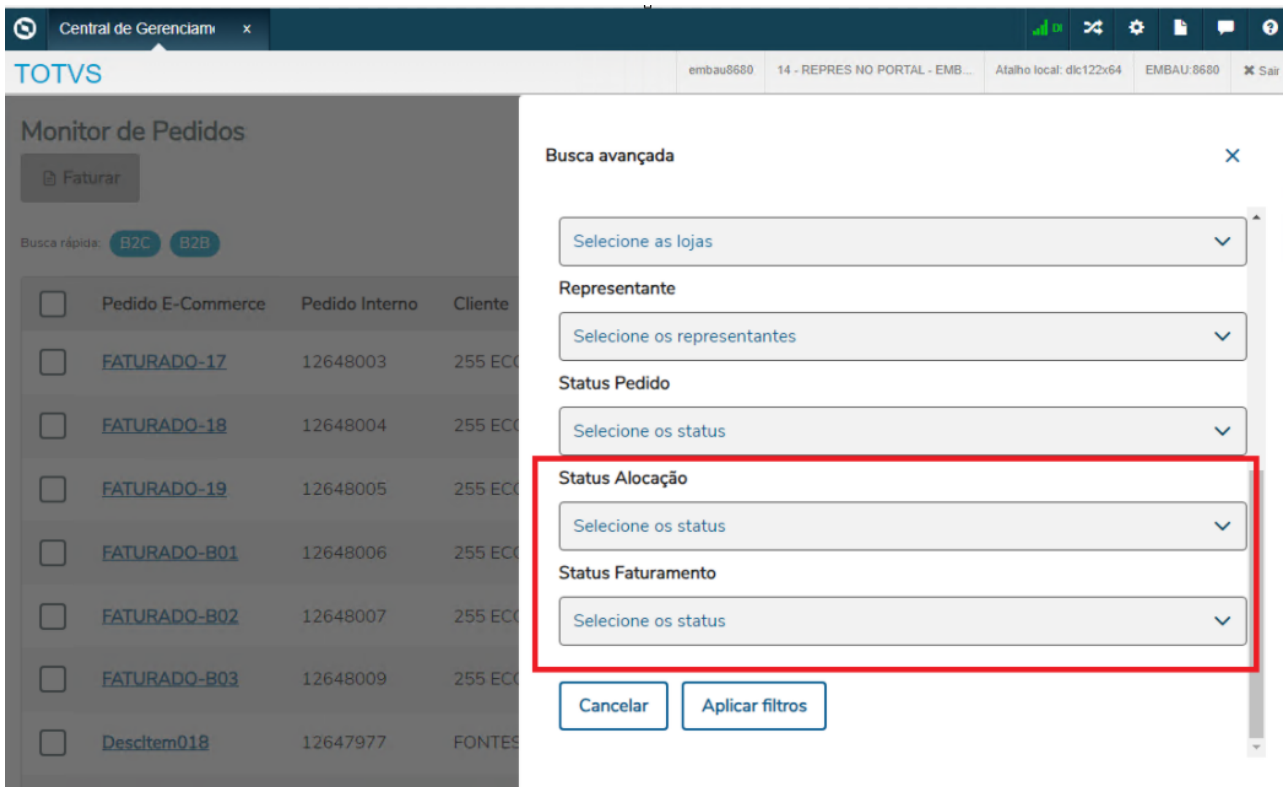

- Quando o pedido apresentar erro no faturamento, o detalhe do erro poderá ser visto ao clicar no ícone do Erro.

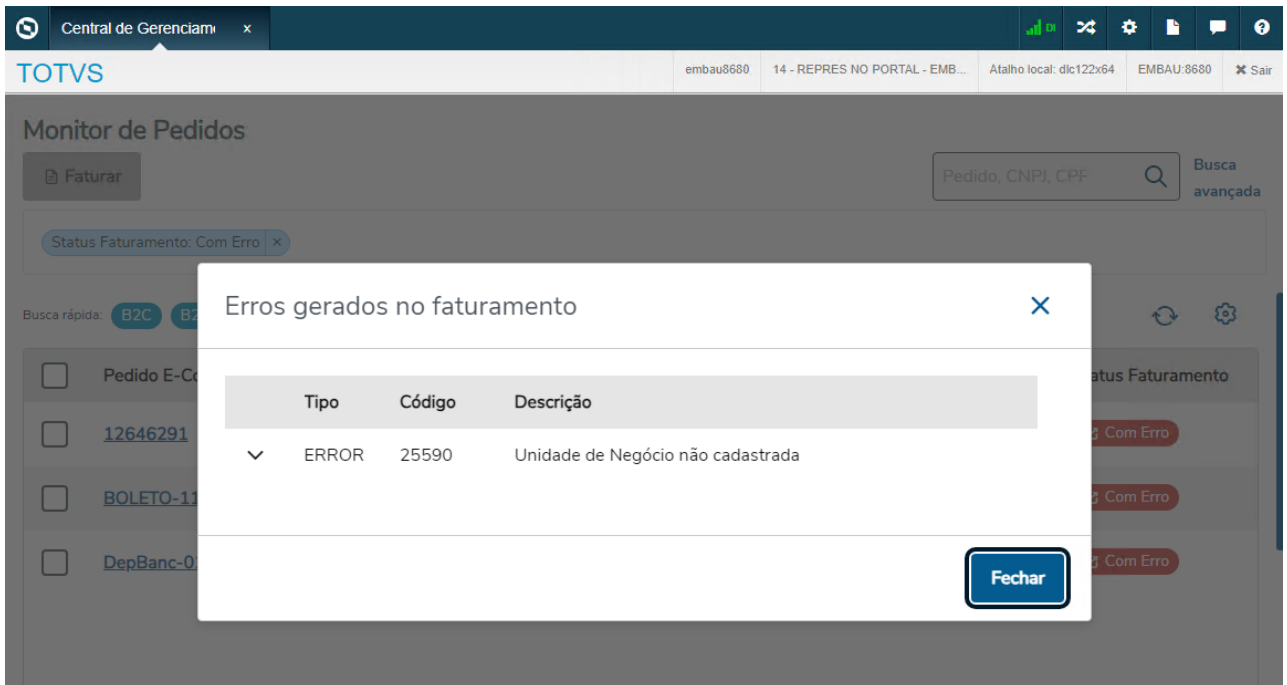

Ao selecionar **apenas 1** pedido e pressionar o botão Faturar, irá abrir o FT4002 posicionado no pedido em questão (**verificar o grupo de segurança para programa ft4002-execHTML para ter acesso**).

Agora, ao selecionar **mais de 1** pedido irá abrir a modal de controle da execução via RPW para informar os parâmetros e buscar os pedidos selecionados para o envio ao Faturamento.

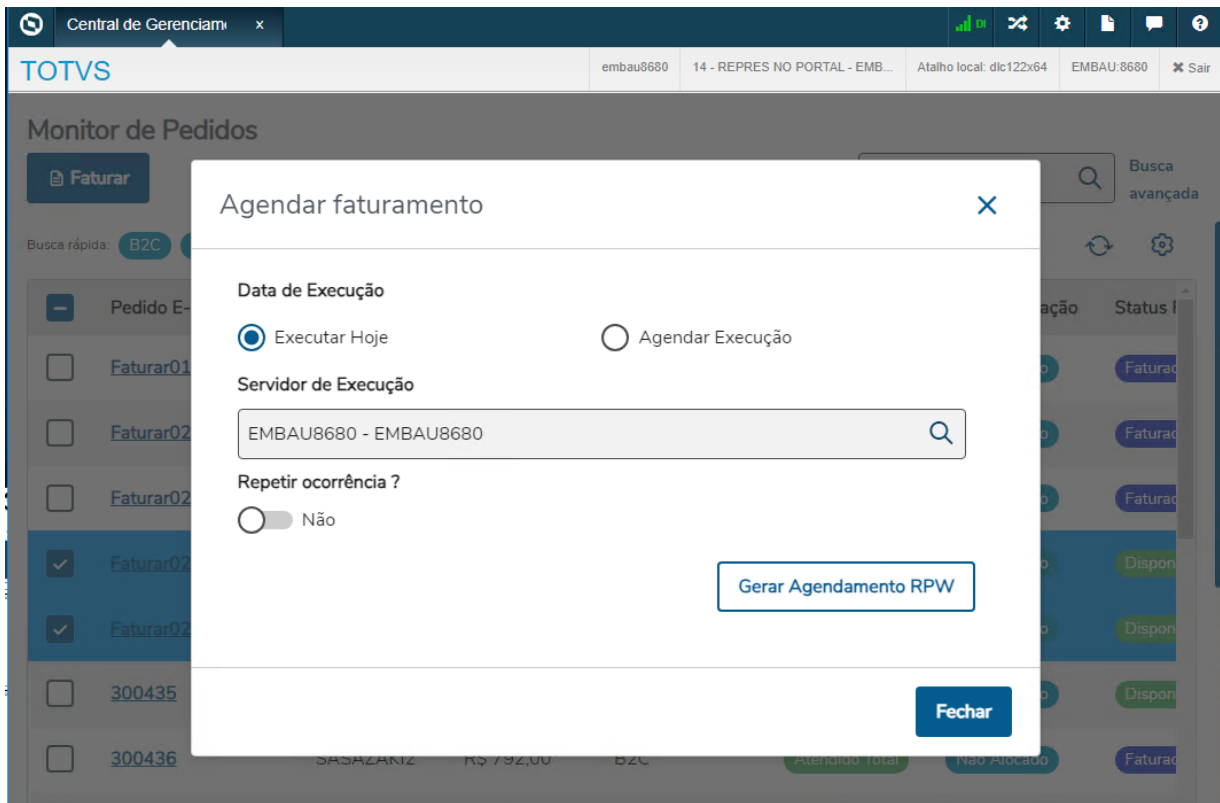

DMANADVEN-20562 - Cancelamento de pedido - Ajustar estorno da antecipação e-commerce

01. DADOS GERAIS

| | |
|--|--------------------------------------|
| Produto: | TOTVS Manufatura TOTVS Backoffice |
| Linha de Produto: | Linha Datasul |
| Segmento: | Manufatura |
| Módulo: | Pedidos de Vendas |
| Função: | PD4000 - Implantação de Pedidos |
| País: | Brasil |
| Ticket: | |
| Requisito/Story/Issue (informe o requisito relacionado) : | DMANADVEN-20562 |

02. SITUAÇÃO/REQUISITO

Garantir que seja possível retornar o status do pedido e-commerce para o EMS5 (ACR).

03. SOLUÇÃO

Alterado para quando cancelar o pedido e-commerce com antecipação, fará o estorno da antecipação.

DMANADVEN-20641 MONITOR PEDIDOS - Validar segurança de acesso dos usuários na tela e botões

01. DADOS GERAIS

| | |
|--|--------------------------------------|
| Produto: | TOTVS Manufatura TOTVS Backoffice |
| Linha de Produto: | Linha Datasul |
| Segmento: | Manufatura |
| Módulo: | Pedidos de Vendas |
| Função: | Central de Gerenciamento E-commerce |
| País: | Brasil |
| Ticket: | |
| Requisito/Story/Issue (informe o requisito relacionado) : | DMANADVEN-20641 |

02. SITUAÇÃO/REQUISITO

Adequar a Central de Gerenciamento E-Commerce (Monitor) para permitir a seleção dos pedidos que serão faturados individual ou em lote.

03. SOLUÇÃO

O Monitor foi alterado para permitir selecionar pedidos e realizar o faturamento a partir do Monitor.

- Somente permitir faturar os pedidos disponíveis para faturamento;
- Os pedidos com alocação Lógica ou Física deverão ser faturados via Embarques
- Os pedidos sem alocação poderão ser faturados direto, sem embarque;
- Quando forem selecionados mais de um pedido, o faturamento ocorrerá via RPW. No caso de um pedido apenas, o faturamento será Online;
- Adicionado o botão Faturar tanto na tela principal quanto na tela de detalhes do Pedido;
- O controle da execução via RPW será feito na no projeto do Gerenciamento Ecommerce, abrindo uma modal para informar os parâmetros e buscar os pedidos selecionados para o envio ao Faturamento. Controlar também o retorno da API/FAT para atualizar o Status Faturamento ou a listagem dos erros.
- Criadas as colunas para selecionar os pedidos, "Status Alocação" (Não alocado, Alocado parcial e Alocado total) e "Status Faturamento" (Não disponível, Disponível, Em faturamento, Faturado, Com erro);
- Criado o botão Atualizar para realizar o refresh das colunas Status Pedido, Status Alocação e Status Faturamento.

You are using an UNLICENSED copy of **Scroll PDF Exporter for Confluence**. Do you find Scroll PDF Exporter useful? Consider purchasing it today: <https://marketplace.atlassian.com/apps/7019/scroll-pdf-exporter-for-confluence?tab=overview&hosting=datasulcenter>

| Pedido E-Commerce | Cliente | Valor Pedido | Status Pedido | Status Alocação | Status Faturamento |
|---|-----------|----------------|----------------|-----------------|--------------------|
| <input type="checkbox"/> FATURADO-11 | 255 ECOMM | R\$ 4.672,18 | Aberto | Não Alocado | Não Disponível |
| <input type="checkbox"/> FATURADO-12 | 255 ECOMM | R\$ 4.672,18 | Aberto | Não Alocado | Não Disponível |
| <input type="checkbox"/> FATURADO-13 | 255 ECOMM | R\$ 301.672,18 | Aberto | Não Alocado | Não Disponível |
| <input checked="" type="checkbox"/> FATURADO-14 | 255 ECOMM | R\$ 301.672,18 | Cancelado | Não Alocado | Não Disponível |
| <input type="checkbox"/> FATURADO-15 | 255 ECOMM | R\$ 301.672,18 | Suspensão | Não Alocado | Não Disponível |
| <input type="checkbox"/> FATURADO-16 | 255 ECOMM | R\$ 301.672,18 | Atendido Total | Não Alocado | Faturado |
| <input type="checkbox"/> Descitem014 | FONTES | R\$ 54,00 | Aberto | Alocado Total | Não Disponível |

Detalhes Pedido FATURADO-19

Pedido
Pedido interno: 12648005
Pedido cliente: FATURADO-19
Nome cliente: 255 ECOMM
Data criação: 29/04/2024
Estabelecimento: 1 - B2B Estabelecimento Automação APP
Status: **Aberto**

Fatura
Estabelecimento: -
Série: -
Nota fiscal: -
Situação NF-e: -
Código de Rastreo: -

Fluxo
1 Criado 29/04/2024 13:39
2 Separado
3 Faturado

Pagamento
Faturado R\$ 300.672,18

Endereço de entrega
RUA DAS FLECHAS, 788

Representante
Loja

- Adicionadas estas colunas também como filtros avançado;

Monitor de Pedidos

Busca avançada

Selecione as lojas

Representante
Selecione os representantes

Status Pedido
Selecione os status

Status Alocação
Selecione os status

Status Faturamento
Selecione os status

Cancelar Aplicar filtros

- Quando o pedido apresentar erro no faturamento, o detalhe do erro poderá ser visto ao clicar no ícone do Erro.

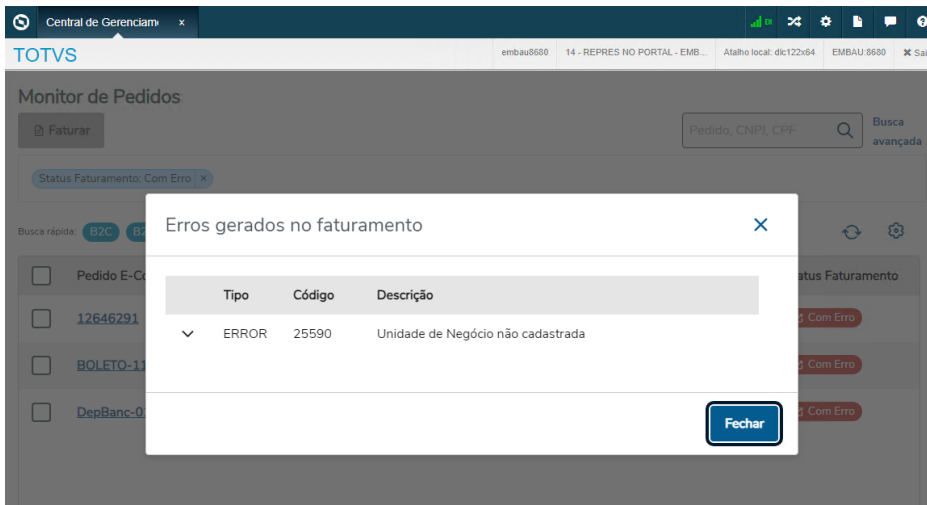

- Por questão de segurança e permissão, só terão acesso ao botão Faturar das telas, os usuários que tem acesso ao programa FT4002.

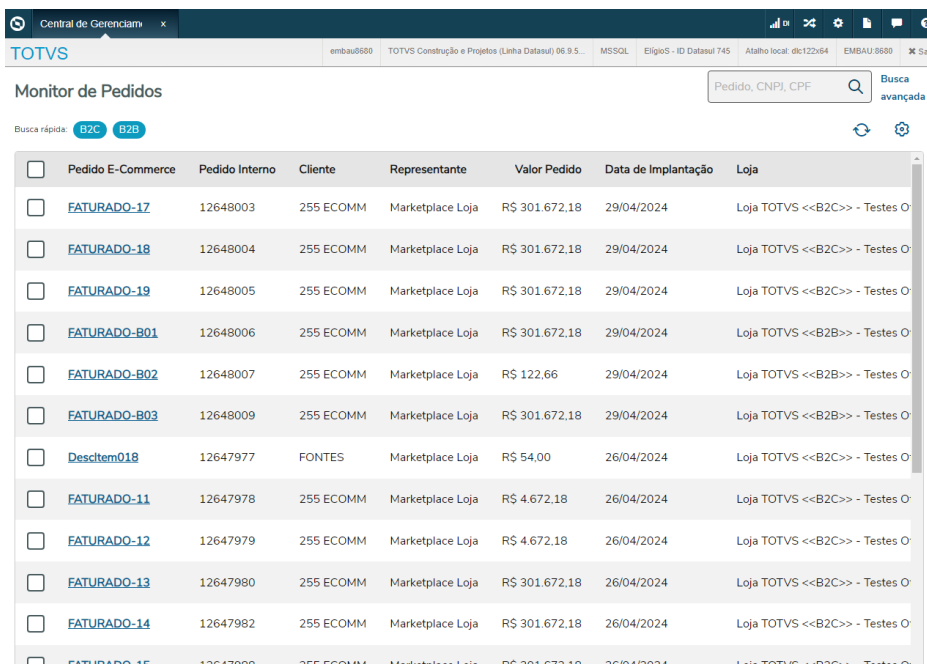

You are using an UNLICENSED copy of Scroll PDF Exporter for Confluence. Do you find Scroll PDF Exporter useful? Consider purchasing it today: https://marketplace.atlassian.com/apps/7019/scroll-pdf-exporter-for-confluence?tab=overview&hosting=datcenter

2.2 Agroindústria - Inovação - 12.1.2407

Pesquisar

You are using an UNLICENSED copy of **Scroll PDF Exporter for Confluence**. Do you find Scroll PDF Exporter useful? Consider purchasing it today:
<https://marketplace.atlassian.com/apps/7019/scroll-pdf-exporter-for-confluence?tab=overview&hosting=datacenter>

2.2.1 Originação de Grãos - Inovação - 12.1.2407

Pesquisar

You are using an UNLICENSED copy of **Scroll PDF Exporter for Confluence**. Do you find Scroll PDF Exporter useful? Consider purchasing it today:
<https://marketplace.atlassian.com/apps/7019/scroll-pdf-exporter-for-confluence?tab=overview&hosting=datacenter>

Venda, Compra e Armazenagem de Grãos - Inovação - 12.1.2407

Pesquisar

You are using an UNLICENSED copy of **Scroll PDF Exporter for Confluence**. Do you find Scroll PDF Exporter useful? Consider purchasing it today:
<https://marketplace.atlassian.com/apps/7019/scroll-pdf-exporter-for-confluence?tab=overview&hosting=datacenter>

DAGROINDUSTRIA-13044 DT Ajustes na chamada do ClientSocket (64bits)

01. DADOS GERAIS

| | |
|--|--|
| Produto: | TOTVS Agro Comercialização |
| Linha de Produto: | Linha Datasul |
| Segmento: | Agroindústria |
| Módulo: | GGP - Venda, Compra e Armazenagem de Grãos |
| Função: | GG6003-Balança |
| País: | Brasil |
| Ticket: | |
| Requisito/Story/Issue (informe o requisito relacionado) : | DAGROINDUSTRIA-13044 |

02. SITUAÇÃO/REQUISITO

Adequar API (*ggapi6000*) que contem a chamada para DLL (*ClientSocket*) de comunicação com balança devido a problemas de compatibilidade em Progress 12 64bits.

03. SOLUÇÃO

Implementada melhoria na API (*ggapi6000*) ajustando assinatura na chamada da função de retorno peso da balança (*fPrxLeituraSocket*), passando de LONG (quando arquitetura for 32bits) para INT64 (quando arquitetura for 64bits).

04. DEMAIS INFORMAÇÕES

Não se aplica

05. ASSUNTOS RELACIONADOS

- Não se aplica

2.3 Controladoria e Finanças - Inovação - 12.1.2407

Pesquisar

You are using an UNLICENSED copy of **Scroll PDF Exporter for Confluence**. Do you find Scroll PDF Exporter useful? Consider purchasing it today:
<https://marketplace.atlassian.com/apps/7019/scroll-pdf-exporter-for-confluence?tab=overview&hosting=datacenter>

2.3.1 Ativo Fixo - Inovação - 12.1.2407

Pesquisar

You are using an UNLICENSED copy of **Scroll PDF Exporter for Confluence**. Do you find Scroll PDF Exporter useful? Consider purchasing it today:
<https://marketplace.atlassian.com/apps/7019/scroll-pdf-exporter-for-confluence?tab=overview&hosting=datacenter>

DMANCON1-18276 DT Ajuste Decimais na Baixa, Desmembramento e União

01. DADOS GERAIS

| | |
|---|--|
| Produto: | Totvs Backoffice |
| Linha de Produto: | Linha Datasul |
| Segmento: | Backoffice |
| Módulo: | Ativo Fixo |
| Função: | fas702aa - Baixa bem patrimonial fas703za - Desmembramento do bem fas714aa - União bens html.assetInventory html.assetIntegrationMonitor |
| País: | Brasil |
| Requisito/Story/ Issue (informe o requisito relacionado) : | DMANCON1-18276 DMANCON1-18277 DMANCON1-18264 |

02. SITUAÇÃO/REQUISITO

Ao realizar o desmembramento do bem utilizando a opção de desmembrar por valor identificou-se uma inconsistência. O valor do bem foi alterado automaticamente com arredondamento se comparado ao valor original informado no momento da operação. Como a baixa é por valor e é informado cenário e finalidade, entende-se que não poderia haver alteração do valor pelas rotinas de tratamento de valor aplicadas pelo produto.

03. SOLUÇÃO

O programa de Desmembramento do Bem (prgfin/fas/fas703za), União Bens (prgfin/fas/fas714aa), Baixa Bem Patrimonial (prgfin/fas/fas702aa) foram alterados para calcular com 10 casas decimais e não ocorrer mais problemas de arredondamento.

Foram alterados também os programas fas404za, fas402za, fas737zb, fas758za, fas759aa, fas736zc, fas737za, html.assetInventory e html.assetIntegrationMonitor

2.3.2 Contabilidade Fiscal - Inovação - 12.1.2407

Pesquisar

You are using an UNLICENSED copy of **Scroll PDF Exporter for Confluence**. Do you find Scroll PDF Exporter useful? Consider purchasing it today:
<https://marketplace.atlassian.com/apps/7019/scroll-pdf-exporter-for-confluence?tab=overview&hosting=datacenter>

DT Smart View - Objeto Negócio Balancete Contábil

01. DADOS GERAIS

| | |
|--|---|
| Produto: | TOTVS Manufatura TOTVS Backoffice |
| Linha de Produto: | Linha Datasul |
| Segmento: | Backoffice |
| Módulo: | TOTVS Backoffice (Linha Datasul) - Contabilidade Fiscal (FGL) |
| Função: | svBalancete |
| País: | Brasil |
| Requisito/Story/Issue (informe o requisito relacionado) : | DMANCON1-18197 |

02. SITUAÇÃO/REQUISITO

Necessidade do desenvolvimento de um objeto de negócio (API-REST) para listar os dados do balancete contábil.

03. SOLUÇÃO

Foi desenvolvido o objeto de negócio para buscar os dados necessários para listar o balancete contábil. Também foi criado um layout padrão (rpBalancete) de relatório para emissão dos dados.

04. DEMAIS INFORMAÇÕES

Para acessar o relatório, basta ir no programa frw-smartview-report. Selecionar o relatório rpBalancete e informar os parâmetros necessários.

Exemplo de emissão de relatório:

rpBalancete

a0cef06e-a3e1-4886-a476-21d687e10126 1 / 5 100% + -



1



2



3



Balancete Contábil

Empresa: 10 - TOTVS S.A. Período: 01/01/2021 - 31/01/2021

| Conta Contábil | Saldo Inicial | Débito | Crédito | Saldo Final |
|--|------------------|-----------|-----------|------------------|
| 1.000.000.000.00.000 - CONSULTORIA PAD | (2.498.930,85) | 25.966,11 | 24.363,13 | (2.497.327,87) |
| 1.000.000.000.00.002 - Conta redutora do vendedor VX | (78.906,00) | - | - | (78.906,00) |
| 1.000.000.000.00.003 - Conta redutora do vendedor VR | (39,08) | - | - | (39,08) |
| 1.000.000.000.00.004 - Conta redutora do vendedor VB | (257.346,43) | - | - | (257.346,43) |
| 1.000.000.000.00.005 - Teste Talhaasa | 64.266,10 | - | - | 64.266,10 |
| 1.100.000.000.00.000 - CIRCULANTE | 2.800.335,40 | 23.000,00 | 23.000,00 | 2.800.335,40 |
| 1.110.000.000.00.000 - DISPONIVEL | (152.080.192,81) | 23.000,00 | 23.000,00 | (152.080.192,81) |
| 1.110.200.000.00.200 - BENS NUMERARIOS | (101.722.650,83) | 23.000,00 | - | (101.699.650,83) |
| 1.110.201.000.00.201 - PROVISAO IPI (IFRS) | (100.794.207,62) | 23.000,00 | - | (100.761.207,62) |
| 1.110.201.000.00.205 - PROVISAO IPI (IFRS) | (19.197,88) | - | - | (19.197,88) |
| 1.110.202.000.00.202 - PROVISAO PIS (IFRS) | (925.629,21) | - | - | (925.629,21) |
| 1.110.203.000.00.203 - Moeda Estrangeira | (97.939,00) | - | - | (97.939,00) |
| 1.110.204.000.00.204 - Caixa - Distrito Industrial | 115.600,00 | - | - | 115.600,00 |
| 1.110.206.000.00.206 - PROVISAO COFINS (IFRS) | 215.234,00 | - | - | 215.234,00 |
| 1.110.207.000.00.207 - PROVISAO ICMS (IFRS) | (245.886,02) | - | - | (245.886,02) |
| 1.110.209.000.00.209 - PROVISAO RECEITA (IFRS) | 177,02 | - | - | 177,02 |
| 1.110.300.000.00.300 - BANCOS CONTA MOVIMENTO | (51.075.696,19) | - | 23.000,00 | (51.098.696,19) |
| 1.110.302.000.00.302 - PROVISAO ICMS (IFRS) | 1.268.697,05 | - | 23.000,00 | 1.245.697,05 |
| 1.110.305.000.00.305 - Banco Bradesco S/A | (12.918,42) | - | - | (12.918,42) |
| 1.110.307.000.00.307 - Banco do Brasil S/A | (613.001,62) | - | - | (613.001,62) |
| 1.110.311.000.00.311 - PROVISAO IMPOSTOS BRNDE | (51.716.249,94) | - | - | (51.716.249,94) |
| 1.110.314.000.00.314 - PROVISAO PIS (IFRS) | (2.851,01) | - | - | (2.851,01) |

PARÂMETROS

Unidade Org.: 10

Exercicio: 2021

Período: 1

Cenário Cont.: fiscal

Finalidade: corrente

Plano Conta: alfa

Enviar

05. ASSUNTOS RELACIONADOS

- Objeto de Negócio Balancete - svBalancete
- Relatório Balancete Contábil - rpBalancete

You are using an UNLICENSED copy of **Scroll PDF Exporter for Confluence**. Do you find **Scroll PDF Exporter** useful? Consider purchasing it today:
<https://marketplace.atlassian.com/apps/7019/scroll-pdf-exporter-for-confluence?tab=overview&hosting=datasulcenter>

2.3.3 Contas a Receber - Inovação - 12.1.2407

- [DMANACRTES1-13564 DT Evolução da Api de Implantação de Títulos ACR900ZI](#)

DMANACRTES1-13564 DT Evolução da Api de Implantação de Títulos ACR900ZI

01. DADOS GERAIS

| | |
|---|-------------------------------|
| Produto: | TOTVS Manufatura |
| Linha de Produto: | Datasul |
| Segmento: | Backoffice |
| Módulo: | ACR - Contas a Receber |
| Função: | API de Implantação de Títulos |
| País: | Brasil |
| Tickets: | |
| Requisito/Story/ Issue (informe o requisito relacionado) : | DMANACRTES1-13564 |

02. SITUAÇÃO/REQUISITO

Devido a débitos técnicos é necessário adequar a API de Implantação de Título para não utilizar tabelas temporárias com passagem de parâmetro do tipo "Shared" e relacionamentos com o comando "RECID".

03. SOLUÇÃO

Realizada a evolução da API de Implantação de Título de ACR900zi para ACR900zj, sendo que a nova API irá receber todas as tabelas temporárias como "Input\Output" e os seus relacionamentos não utilizaram atributos do tipo "RECID".

A documentação da API de Implantação de títulos - ACR900ZJ pode ser consultada no link em "04 - Demais Informações", com os detalhes necessários.

OBS: Os programas específicos (EPC´s) que estão cadastrados no ACR900ZI - api_integr_acr_new_5, devem ser cadastrados no novo programa ACR900ZJ - api_integr_acr_new_6.

04. DEMAIS INFORMAÇÕES

[ACR900ZJ - Integração/Implantação de Títulos](#)

05. ASSUNTOS RELACIONADOS

2.3.4 TECHFIN - Inovação - 12.1.2407

TECHFIN - Mais Negócios - Vencimento por Data de Entrega

01. DADOS GERAIS

| | |
|--|---|
| Produto: | TOTVS Mais Negócios TOTVS Backoffice |
| Linha de Produto: | Linha Datasul |
| Segmento: | Backoffice |
| Módulo: | TOTVS Backoffice (Linha Datasul) - Contas a Receber (ACR) |
| Função: | Mais Negócios |
| País: | Brasil |
| Ticket: | |
| Requisito/Story/Issue (informe o requisito relacionado) : | TECHFINDTS-333 |

02. SITUAÇÃO/REQUISITO

No ERP Datasul para as notas fiscais faturadas utilizando condições de pagamento TECHFIN Mais Negócios, o prazo para pagamento das parcelas é calculado com base na data de emissão da nota fiscal. Foi solicitado para que haja a possibilidade de realizar o cálculo de vencimento das parcelas a partir da data de Confirmação de Entrega da mercadoria.

03. SOLUÇÃO

Permitir calcular a data de vencimento das parcelas das notas fiscais TECHFIN Mais Negócios com base na data de confirmação de entrega.

Após a pré-aprovação da nota fiscal pela Supplier, esta nota estará disponível para informar a data de entrega no módulo de Faturamento. Quando informada a data de entrega, o sistema recalculará as datas de vencimentos das duplicatas conforme data de entrega informada e condição de pagamento da nota fiscal.

Poderá ocorrer o cancelamento de uma confirmação de entrega:

- Através do programa de cancelamento de nota fiscal (FT2200), quando ainda estiver no prazo de cancelamento da SEFAZ;
- Pelo Monitor de Integração TOTVS Techfin Mais Negócio Faturamento. Quando estiver fora do prazo de cancelamento da SEFAZ, ou quando o usuário desejar cancelar a confirmação apenas da Supplier.
- Pela própria Supplier, que poderá cancelar automaticamente essa confirmação de entrega, por expiração do prazo. Neste caso a data de entrega é rejeitada e as parcelas são liberadas no ERP para serem movimentadas pelo financeiro.

04. DEMAIS INFORMAÇÕES

DT Faturamento de notas Mais Negócios pela Data de Entrega

Processos Mais Negócios Datasul

Processo do Recebimento

05. ASSUNTOS RELACIONADOS

Não se Aplica.

2.4 Faturamento e Embarques - Inovação - 12.1.2407

 Aguardando Publicacao Agrupadora

Pesquisar

You are using an UNLICENSED copy of **Scroll PDF Exporter for Confluence**. Do you find Scroll PDF Exporter useful? Consider purchasing it today:
<https://marketplace.atlassian.com/apps/7019/scroll-pdf-exporter-for-confluence?tab=overview&hosting=datacenter>

2.4.1 Embarques - Inovação - 12.1.2407

DT Customização do programa HTML - Processo Embarque

CONTEÚDO

1. [Visão Geral](#) clique no conteúdo para acesso rápido à informação desejada
↓
2. [Exemplo do JSON de metadata completo](#)
3. [Tela - Listagem de Embarques](#)
4. [Tela - Novo/Editar Embarques](#)
 - a. [Step de Cabeçalho](#)
 - b. [Step de Pedidos](#)
 - c. [Step de Alocações](#)
 - d. [Embarque Finalizado](#)
5. [Tela - Resumo/Detalhe do Embarque](#)

01. Visão Geral

Este documento tem como objetivo descrever o que poderá ser customizado na tela HTML do programa **Processo de Embarques** item de menu **Embarque** (html-mft.xxxxxxxx).

02. Exemplo do JSON de metadata completo

As imagens a seguir mostram, como exemplo, os metadatas que compõem o programa de Embarques.

a. Listagem dos embarques:

Chamada para a API: `dts/datasul-rest/resources/prg/eqp/v1/shipping/metadata/?type=list`

```

▼ {breadcrumb: {items: [{link: "/shippingProcess/shipping", label: "Lista de Embarques"}]},...}
▼ advancedFilters: [{gridColumns: 6, property: "codShippingIni", label: "Embarque inicial",...}]
  ▶ 0: {gridColumns: 6, property: "codShippingIni", label: "Embarque inicial",...}
  ▶ 1: {gridColumns: 6, property: "codShippingFim", label: "Embarque final", placeholder: "Embarque Inicial",...}
  ▶ 2: {gridColumns: 6, property: "numExpShippingIni", label: "Processo de Exportação Inicial",...}
  ▶ 3: {gridColumns: 6, property: "numExpShippingFim", label: "Processo de Exportação Final",...}
  ▶ 4: {gridColumns: 6, property: "dateShippingIni", label: "Data Embarque inicial",...}
  ▶ 5: {gridColumns: 6, property: "dateShippingFim", label: "Data Embarque final", placeholder: "Data Final",...}
  ▶ 6: {gridColumns: 12, optionsMulti: true, property: "estabShipping", label: "Estabelecimento",...}
  ▶ 7: {gridColumns: 12, property: "identShipping", label: "Preparador", placeholder: "Preparador",...}
  ▶ 8: {gridColumns: 6, optionsMulti: true, property: "sitShipping",...}
  ▶ 9: {gridColumns: 6, optionsMulti: true, property: "sitFatur",...}
  ▶ 10: {gridColumns: 6, property: "order",...}
▼ breadcrumb: {items: [{link: "/shippingProcess/shipping", label: "Lista de Embarques"}]}
▼ items: [{link: "/shippingProcess/shipping", label: "Lista de Embarques"}]
▼ columnsItens: [,...]
  ▶ 0: {allowColumnsManager: true, property: "sequence", width: "5%", label: "Seq", type: "number", order: 31}
  ▶ 1: {allowColumnsManager: true, property: "codItem", width: "10%", label: "Item", type: "string",...}
  ▶ 2: {allowColumnsManager: true, property: "deliNumber", width: "5%", label: "Entrega", type: "number",...}
  ▶ 3: {allowColumnsManager: true, property: "deliDate", width: "15%", label: "Dt Entrega", type: "date",...}
  ▶ 4: {allowColumnsManager: true, property: "pedClient", width: "10%", label: "Pedido cliente",...}
  ▶ 5: {allowColumnsManager: true, property: "client", width: "15%", label: "Cliente", type: "string",...}
  ▶ 6: {allowColumnsManager: true, property: "qtAllocated", format: "1.4-4", width: "10%",...}
  ▶ 7: {allowColumnsManager: true, property: "sitWMS", width: "20%", label: "Situação WMS", type: "string",...}
▼ columnsPackaging: [,...]
  ▶ 0: {allowColumnsManager: true, property: "codPackaging", width: "15%", label: "Sigla", type: "string",...}
  ▶ 1: {allowColumnsManager: true, property: "qtVolume", width: "15%", label: "Qtde Volumes", type: "number",...}
  ▶ 2: {allowColumnsManager: true, property: "volumeBrand", width: "30%", label: "Marca", type: "string",...}
  ▶ 3: {allowColumnsManager: true, property: "volumeDescription", width: "40%", label: "Descrição",...}
▼ columnsResume: [{allowColumnsManager: true, property: "codResume", label: "Resumo", type: "number", key: true, ...},...]
  ▶ 0: {allowColumnsManager: true, property: "codResume", label: "Resumo", type: "number", key: true, ...}
  ▶ 1: {allowColumnsManager: true, property: "client", label: "Cliente", type: "string", order: 20}
  ▶ 2: {allowColumnsManager: true, property: "representative", label: "Representante", type: "string",...}
  ▶ 3: {allowColumnsManager: true, property: "grossWeight", label: "Peso bruto", type: "number", order: 22}
  ▶ 4: {allowColumnsManager: true, property: "netWeight", label: "Peso líquido", type: "number", order: 23}
  ▶ 5: {allowColumnsManager: true, property: "volume", label: "Volume", type: "number", order: 24}
  ▶ 6: {allowColumnsManager: true, property: "paymentCondition", label: "Cond Pgto", type: "number",...}
  ▶ 7: {allowColumnsManager: true, property: "natOperacao", label: "Nat Operação", type: "string", order: 26}
▼ fields: [,...]
  ▶ 0: {allowColumnsManager: true, gridColumns: 2, property: "codShipping", width: "10%", label: "Embarque",...}
  ▶ 1: {allowColumnsManager: true, property: "numExpShipping", width: "10%", label: "Processo de Exportação",...}
  ▶ 2: {allowColumnsManager: true, property: "dateShipping", width: "10%", label: "Data", type: "date",...}
  ▶ 3: {allowColumnsManager: true, property: "estabShipping", width: "30%", label: "Estabelecimento",...}
  ▶ 4: {allowColumnsManager: true, property: "identShipping", width: "25%", label: "Preparador",...}
  ▶ 5: {allowColumnsManager: true, optionsMulti: true, property: "sitShipping",...}
  ▶ 6: {allowColumnsManager: true, optionsMulti: true, property: "sitFatur",...}
▼ pageCustomActions: [{label: "Refresh"}, {label: "Novo", url: "/shippingProcess/shipping/new"},...]
  ▶ 0: {label: "Refresh"}
  ▶ 1: {label: "Novo", url: "/shippingProcess/shipping/new"}
  ▶ 2: {selectable: true, label: "Faturar"}
▼ tableCustomActions: [{label: "edit"}, {label: "duplicate"}, {label: "detail"}, {label: "Faturar"},...]
  ▶ 0: {label: "edit"}
  ▶ 1: {label: "duplicate"}
  ▶ 2: {label: "detail"}
  ▶ 3: {label: "Faturar"}
  ▶ 4: {label: "Integração WMS"}
  ▶ 5: {label: "Dados GFE"}
  ▶ 6: {label: "delete"}
  title: "Embarques"
  version: 20000051
▼ viewItens: [{gridColumns: 3, property: "reference", label: "Referência", type: "string", order: 39},...]
  ▶ 0: {gridColumns: 3, property: "reference", label: "Referência", type: "string", order: 39}
  ▶ 1: {gridColumns: 3, property: "un", label: "UM", type: "string", order: 40}
  ▶ 2: {gridColumns: 6, property: "itemDescription", label: "Descrição", type: "string", order: 41}

```

b. Novo/Editar Embarque:

Chamada para a API: `dts/datasul-rest/resources/prg/eqp/v1/shipping/metadata?type=new` ou `dts/datasul-rest/resources/prg/eqp/v1/shipping/metadata/2022031588889757?type=edit`

```

{
  actions: {}
  allocation: [,]
  breadcrumb: {items: [{link: "/shippingProcess/shipping", label: "Lista de Embarques"},]}
  columnsItemsDeposit: [{allowColumnsManager: true, property: "item", label: "Item", type: "string", order: 140},]
  finalizedShipping: [{gridColumns: 4, property: "estabShipping", label: "Estabelecimento", type: "string", order: 191},]
  header: [,]
  headerOptional: [{gridColumns: 4, property: "driver", disabled: false, optional: true, label: "Motorista"},]
  keepfilters: true
  modalCompoundTable: [,]
  modalCompoundTableDeposits: [{visible: true, allowColumnsManager: false, property: "qtToAllocate", label: "Qtde a Alocar"},]
  modalCompoundTablePhysical: [{visible: true, allowColumnsManager: false, property: "qtToAllocate", label: "Qtde a Alocar"},]
  modalCompoundView: [{gridColumns: 3, property: "orderCode", label: "Pedido", type: "string", order: 93},]
  modalDeallocateCompoundTable: [,]
  modalDeallocateCompoundTableDeposits: [{visible: true, allowColumnsManager: false, property: "actions", label: "Movimentar"},]
  modalDeallocateCompoundView: [{gridColumns: 3, property: "pedCli", label: "Pedido", type: "string", order: 163},]
  modalPartialAllocateTable: [{visible: true, allowColumnsManager: false, property: "qtToAllocate", width: "10%"},]
  modalPartialAllocateView: [{gridColumns: 3, property: "orderCode", label: "Pedido", type: "string", order: 75},]
  modalPartialDeallocateTable: [{visible: true, allowColumnsManager: false, property: "qtAllocated", width: "10%"},]
  modalPartialDeallocateView: [{gridColumns: 4, property: "pedCli", label: "Pedido", type: "string", order: 146},]
  orders: [,]
  ordersFilter: [{gridColumns: 12, property: "estabShipping", label: "Estabelecimento"},]
  ordersSearch: [{gridColumns: 6, searchService: "/dts/datasul-rest/resources/prg/cdp/v1/customerPublic"},]
  pageCustomActions: []
  tableCustomActions: []
  title: "Editando Embarque"
  urlResume: "/dts/datasul-rest/resources/prg/eqp/v1/shippingResume"
  validateFields: ["codShipping", "estabShipping", "externalDeposit"]
}

```

c. Detalhes do embarque:

Chamada para a API: `dts/datasul-rest/resources/prg/eqp/v1/shipping/metadata/2022031588889757?type=detail`

```

{breadcrumb: {items: Array(2)}, headerOptional: Array(9), columnsItems: Array(8), columnsPackaging: Array(4), columnsResume: Array(8), ...}
  breadcrumb: {items: Array(2)}
  columnsItems: (8) [{}], [{}], [{}], [{}], [{}], [{}], [{}], [{}]
  columnsPackaging: (4) [{}], [{}], [{}], [{}]
  columnsResume: (8) [{}], [{}], [{}], [{}], [{}], [{}], [{}], [{}]
  header: (6) [{}], [{}], [{}], [{}], [{}], [{}]
  headerOptional: (9) [{}], [{}], [{}], [{}], [{}], [{}], [{}], [{}], [{}]
  modalColumnsDeposit: (7) [{}], [{}], [{}], [{}], [{}], [{}], [{}]
  modalDepositView: (9) [{}], [{}], [{}], [{}], [{}], [{}], [{}], [{}], [{}]
  title: "Resumo Embarque"
  urlResume: "/dts/datasul-rest/resources/prg/eqp/v1/shippingResume"
  version: 20000047
  viewItems: (3) [{}], [{}], [{}]
}

```

i Armazenamento

Os metadados são armazenados no cache do navegador, sendo apenas atualizados quando existir alguma alteração em sua versão (version). Isso significa que, após a primeira carga da aplicação, os metadados podem ser recuperados do cache, resultando em tempos de carregamento mais rápidos.

Limpeza do Cache do Navegador: Em algumas situações, pode ser necessário limpar o cache do navegador para garantir que as últimas atualizações dos metadados sejam aplicadas. Os métodos para limpar o cache variam entre os diferentes navegadores, mas geralmente envolvem acessar as

configurações do navegador e encontrar a seção de "Limpar dados de navegação" ou "Limpar cache". Ao limpar o cache, o navegador será forçado a buscar novamente todos os recursos da aplicação, incluindo os metadados atualizados. Isso é particularmente útil durante o desenvolvimento, quando você está realizando alterações frequentes na aplicação e deseja garantir que as últimas atualizações sejam refletidas.

03. Tela - Listagem de Embarques

A tela de listar **não** foi desenvolvida utilizando o componente dinâmico completo, como o `po-page-dynamic-table` por exemplo, e sim usando `po-page-list` com uma `po-table`, por conta disso alguns elementos da tela não podem ser customizados e algumas propriedades do metadata são utilizados de forma um pouco diferente, a seguir a descrição de cada customização possível.

| Propriedade | Description |
|--------------------------|---|
| title | <p>Título da página.</p> <p>Exemplo</p> <pre>"title": "Embarques"</pre>  |
| pageCustomActions | <p>Utilizado para remover os botões padrões ou para inserir novos botões, o botão inserido aqui deve conter label.</p> <p>Exemplo</p> <pre>"pageCustomActions": [{ "label": "Refresh" }, { "label": "Novo", "url": "\shippingProcess\shipping\new" }, { "selectable": true, "label": "Faturar" }]</pre> |

| Propriedade | Description |
|----------------------------------|---|
| | <pre> }] </pre>  |
| <p>tableCustomActions</p> | <p>Utilizado para remover os botões padrões ou para inserir novos. Para que uma ação padrão não seja criada basta que o metadata não contenha o seu label, caso necessário criar uma ação diferente ela deve possuir tanto label quanto url. Para mais informações sobre o que pode ser enviado consultar a documentação do po-table, a interface PoTableAction é implementada.</p> <p>Exemplo</p> <pre> "tableCustomActions": [{ "label": "edit" }, { "label": "duplicate" }, { "label": "detail" }, { "label": "Faturar" }, { "label": "Integração WMS" }, { "label": "Dados GFE" }, { "label": "delete" }] </pre> |

You are using an UNLICENSED copy of **Scroll PDF Exporter for Confluence**. Do you find Scroll PDF Exporter useful? Consider purchasing it today:
<https://marketplace.atlassian.com/apps/7019/scroll-pdf-exporter-for-confluence?tab=overview&hosting=datacenter>

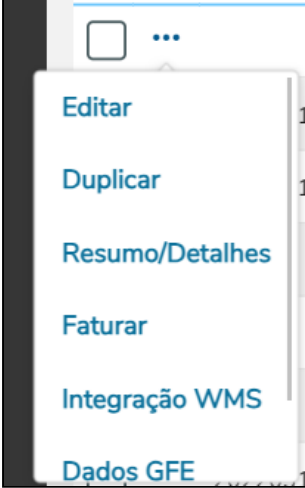
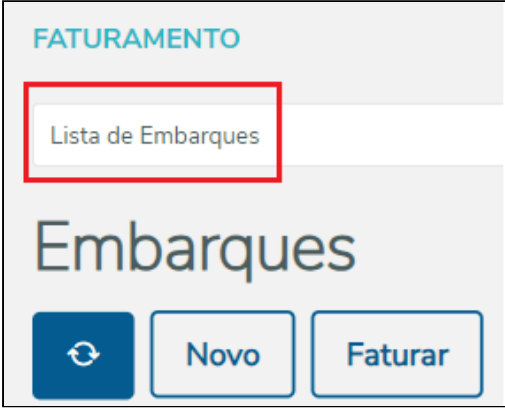
| Propriedade | Description |
|-------------------|--|
| |  |
| breadcrumb | <p>Gera uma estrutura de navegação que apresenta a localização da URL atual, exibindo as antecessoras conforme é realizado a navegação na aplicação, pode ser alterado tanto o link quanto o label desse componente, assim como remove-lo ou adicionar mais, na tela de listagem possui apenas um item, que é a "lista de embarques" que é o item atual e por conta disso não é possível clicar nele, mais itens são adicionados ao entrar na tela de criar novo embarque ou de resumo.</p> <p>Exemplo</p> <pre>"breadcrumb": { "items": [{ "link": "\shippingProcess\shipping", "label": "Lista de Embarques" }] }</pre>  |

| Propriedade | Description |
|---------------|---|
| fields | <p>Utilizado para dizer quais campos devem aparecer na tabela, pode ser incluídos novos campos, ou retirado os que padrões. Para mais informações sobre o que pode ser enviado consultar a documentação do po-table, a interface PoTableColumn é implementada.</p> <p>Exemplo</p> <pre> "fields":[{ "allowColumnsManager": true, "gridColumns": 2, "property": "codShipping", "width": "10%", "label": "Embarque", "type": "number", "key": true, "order": 1 }, { "allowColumnsManager": true, "property": "numExpShipping", "width": "10%", "label": "Processo de Exportação", "type": "string", "order": 2 }, { "allowColumnsManager": true, "property": "dateShipping", "width": "10%", "label": "Data", "type": "date", "order": 3 }, { "allowColumnsManager": true, "property": "estabShipping", "width": "30%", "label": "Estabelecimento", "type": "string", "order": 4 }, { "allowColumnsManager": true, "property": "identShipping", "width": "25%", "label": "Preparador", "type": "string", "order": 5 }], </pre> |

| Propriedade | Description |
|-------------|---|
| | <pre> { "allowColumnsManager": true, "optionsMulti": true, "property": "sitShipping", "options": [{ "label": "Sim", "value": 1 }, { "label": "Não", "value": 2 }], "label": "Situação", "type": "label", "order": 6, "labels": [{ "color": "color-05", "tooltip": "Nenhum Pedido/Item alocado ao Embarque", "label": "Aberto", "value": 1 }, { "color": "color-10", "tooltip": "Pedido/Item alocado, Embarque não calculado", "label": "Alocado", "value": 2 }, { "color": "color-08", "tooltip": "Embarque Calculado", "label": "Calculado", "value": 3 }, { "color": "color-03", "tooltip": "Embarque atualizado no Estoque", "label": "Confirmado", "value": 4 }, { "color": "color-10", "tooltip": null, "label": "Sim", "value": 1 }, { "color": "color-07", </pre> |

You are using an UNLICENSED copy of **Scroll PDF Exporter for Confluence**. Do you find Scroll PDF Exporter useful? Consider purchasing it today:
<https://marketplace.atlassian.com/apps/7019/scroll-pdf-exporter-for-confluence?tab=overview&hosting=datcenter>

You are using an UNLICENSED copy of **Scroll PDF Exporter for Confluence**. Do you find Scroll PDF Exporter useful? Consider purchasing it today:
<https://marketplace.atlassian.com/apps/7019/scroll-pdf-exporter-for-confluence?tab=overview&hosting=datcenter>

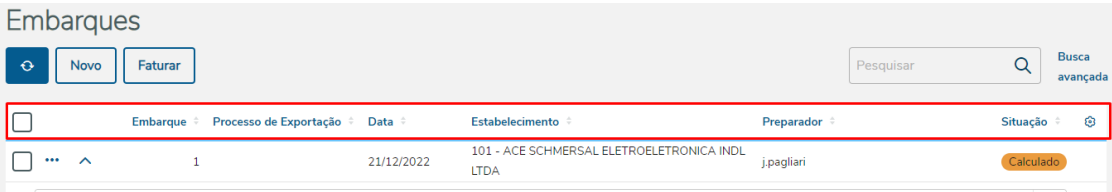
| Propriedade | Description |
|-------------------------------|--|
| | <pre> "tooltip": "Embarque/Resumo em uso ou com problemas", "label": "Não", "value": 2 }] }] </pre>  |
| <p>advancedFilters</p> | <p>Utilizado para montar o busca avançada, pode ser removido filtros ou incluídos novos (mas pare que esses valores sejam considerados a API dos dados precisa ser customizada também). Para mais informações sobre o que pode ser enviado consultar a documentação do po-dynamic-form, a interface PoDynamicFormField é implementada.</p> <p>Exemplo</p> <pre> "advancedFilters":[{ "gridColumns": 6, "property": "codShippingIni", "label": "Embarque inicial", "placeholder": "Embarque Inicial", "type": "number", "fieldValue": "", "order": 7, "mask": "9999999999999999" }, { "gridColumns": 6, "property": "codShippingFim", "label": "Embarque final", "placeholder": "Embarque Inicial", "type": "number", "fieldValue": "9999999999999999", "order": 8, "mask": "9999999999999999" }, { "gridColumns": 6, "property": "numExpShippingIni", "label": "Processo de Exportação Inicial", "placeholder": "Processo de Exportação Inicial", "type": "string", </pre> |

| Propriedade | Description |
|-------------|--|
| | <pre> "fieldValue": "", "maxLength": 12, "order": 9 }, { "gridColumns": 6, "property": "numExpShippingFim", "label": "Processo de Exportação Final", "placeholder": "Processo de Exportação Final", "type": "string", "fieldValue": "999999999999", "maxLength": 12, "order": 10 }, { "gridColumns": 6, "property": "dateShippingIni", "label": "Data Embarque inicial", "placeholder": "Data Inicial", "type": "date", "fieldValue": "1990-01-01", "order": 11 }, { "gridColumns": 6, "property": "dateShippingFim", "label": "Data Embarque final", "placeholder": "Data Final", "type": "date", "fieldValue": "9999-12-31", "order": 12 }, { "gridColumns": 12, "optionsMulti": true, "property": "estabShipping", "label": "Estabelecimento", "placeholder": "Estabelecimento", "optionsService": "/dts/datasul-rest/resources/prg/eqp/v1/shippingEstabMulti", "type": "string", "order": 13 }, { "gridColumns": 12, "property": "identShipping", "label": "Preparador", "placeholder": "Preparador", "type": "label", "maxLength": 12, "order": 14 </pre> |

You are using an UNLICENSED copy of **Scroll PDF Exporter for Confluence**. Do you find Scroll PDF Exporter useful? Consider purchasing it today: <https://marketplace.atlassian.com/apps/7019/scroll-pdf-exporter-for-confluence?tab=overview&hosting=datacenter>

| Propriedade | Description |
|-------------|--|
| | <pre> }, { "gridColumns": 6, "optionsMulti": true, "property": "sitShipping", "options": [{ "label": "Aberto", "value": 1 }, { "label": "Alocado", "value": 2 }, { "label": "Calculado", "value": 3 }, { "label": "Confirmado", "value": 4 }], "label": "Situação", "placeholder": "Situação", "type": "label", "order": 15, "labels": [{ "color": "color-05", "tooltip": "Nenhum Pedido/Item alocado ao Embarque", "label": "Aberto", "value": 1 }, { "color": "color-10", "tooltip": "Pedido/Item alocado, Embarque não calculado", "label": "Alocado", "value": 2 }, { "color": "color-08", "tooltip": "Embarque Calculado", "label": "Calculado", "value": 3 }, { "color": "color-03", "tooltip": "Embarque atualizado no Estoque", "label": "Confirmado", </pre> |

| Propriedade | Description |
|-------------|--|
| | <pre> "value": 4 }], { "gridColumns": 6, "property": "order", "options": [{ "label": "Embarque mais recente", "value": "-dateShipping" }, { "label": "Embarque mais antigo", "value": "dateShipping" }, { "label": "Codigo embarque - Crescente", "value": "codShipping" }, { "label": "Codigo embarque - Decrescente", "value": "-codShipping" }, { "label": "Processo de Exportação - Crescente", "value": "numExpShipping" }, { "label": "Processo de Exportação - Decrescente", "value": "-numExpShipping" }], "label": "Ordenar listagem por", "type": "label", "order": 16 }] </pre> |

You are using an UNLICENSED copy of **Scroll PDF Exporter for Confluence**. Do you find Scroll PDF Exporter useful? Consider purchasing it today: <https://marketplace.atlassian.com/apps/7019/scroll-pdf-exporter-for-confluence?tab=overview&hosting=datcenter>

| Propriedade | Description |
|------------------------------|--|
| | <div style="border: 1px solid #ccc; padding: 10px;"> <div style="display: flex; justify-content: space-between; align-items: center;"> Busca avançada ✕ </div> <div style="display: flex; flex-wrap: wrap;"> <div style="width: 50%;"> <p>Embarque inicial</p> <input type="text" value="Embarque Inicial"/> </div> <div style="width: 50%;"> <p>Embarque final</p> <input type="text" value="9999999999999999"/> </div> <div style="width: 50%;"> <p>Processo de Exportação Inicial</p> <input type="text" value="Processo de Exportação Inicial"/> </div> <div style="width: 50%;"> <p>Processo de Exportação Final</p> <input type="text" value="999999999999"/> </div> <div style="width: 50%;"> <p>Data Embarque inicial</p> <input type="text" value="01/01/1990"/> </div> <div style="width: 50%;"> <p>Data Embarque final</p> <input type="text" value="31/12/9999"/> </div> <div style="width: 100%;"> <p>Estabelecimento</p> <input type="text" value="Estabelecimento"/> </div> <div style="width: 100%;"> <p>Preparador</p> <input type="text" value="Preparador"/> </div> <div style="width: 50%;"> <p>Situação</p> <input type="text" value="Situação"/> </div> <div style="width: 50%;"> <p>Ordenar listagem por</p> <input type="text"/> </div> </div> <div style="text-align: right; margin-top: 10px;"> <input type="button" value="Aplicar filtros"/> </div> </div> |
| <p>columns Resume</p> | <p>Utilizado para dizer quais campos devem aparecer na tabela de resumos, pode ser incluídos novos campos, ou retirado os que padrões. Para mais informações sobre o que pode ser enviado consultar a documentação do po-table, a interface PoTableColumn é implementada.</p> <p>Exemplo</p> <pre> "columnsResume":[{ "allowColumnsManager": true, "property": "codResume", "label": "Resumo", "type": "number", "key": true, "order": 17 }, { "allowColumnsManager": true, </pre> |

| Propriedade | Description |
|-------------|---|
| | <pre> "property": "client", "label": "Cliente", "type": "string", "order": 18 }, { "allowColumnsManager": true, "property": "representative", "label": "Representante", "type": "string", "order": 19 }, { "allowColumnsManager": true, "property": "grossWeight", "label": "Peso bruto", "type": "number", "order": 20 }, { "allowColumnsManager": true, "property": "netWeight", "label": "Peso líquido", "type": "number", "order": 21 }, { "allowColumnsManager": true, "property": "volume", "label": "Volume", "type": "number", "order": 22 }, { "allowColumnsManager": true, "property": "paymentCondition", "label": "Cond Pgto", "type": "number", "order": 23 }, { "allowColumnsManager": true, "property": "natOperacao", "label": "Nat Operação", "type": "string", "order": 24 }, }, { "gridColumns": 6, "optionsMulti": true, </pre> |

You are using an UNLICENSED copy of **Scroll PDF Exporter for Confluence**. Do you find Scroll PDF Exporter useful? Consider purchasing it today:
<https://marketplace.atlassian.com/apps/7019/scroll-pdf-exporter-for-confluence?tab=overview&hosting=datasulcenter>

| Propriedade | Description |
|-------------|--|
| | <pre> "property": "sitFatur", "options": [{ "label": "Sim", "value": 1 }, { "label": "Não", "value": 2 }], "label": "Liberado fat?", "type": "label", "order": 25, "labels": [{ "color": "color-10", "tooltip": null, "label": "Sim", "value": 1 }, { "color": "color-07", "tooltip": "Embarque/Resumo em uso ou com problemas", "label": "Não", "value": 2 }] }, { "allowColumnsManager": true, "optionsMulti": true, "property": "sitShipping", "options": [{ "label": "Aberto", "value": 1 }, { "label": "Alocado", "value": 2 }, { "label": "Calculado", "value": 3 }, { "label": "Confirmado", "value": 4 }] } </pre> |

You are using an UNLICENSED copy of **Scroll PDF Exporter for Confluence**. Do you find Scroll PDF Exporter useful? Consider purchasing it today:
<https://marketplace.atlassian.com/apps/7019/scroll-pdf-exporter-for-confluence?tab=overview&hosting=datacenter>

You are using an UNLICENSED copy of **Scroll PDF Exporter for Confluence**. Do you find Scroll PDF Exporter useful? Consider purchasing it today: <https://marketplace.atlassian.com/apps/7019/scroll-pdf-exporter-for-confluence?tab=overview&hosting=datcenter>

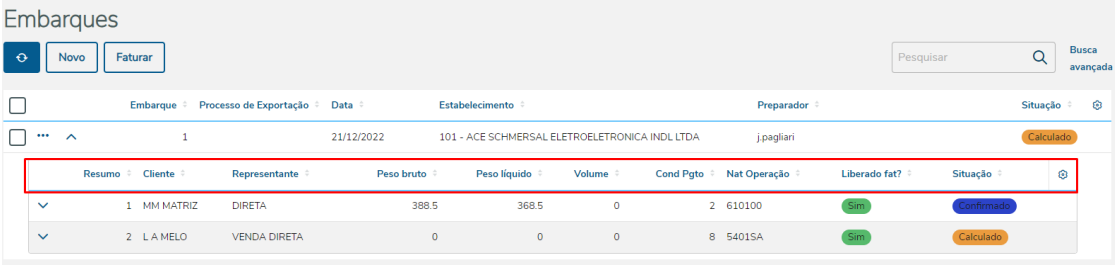
| Propriedade | Description |
|---------------------------------|--|
| | <pre>], "label": "Situação", "type": "label", "order": 26, "labels": [{ "color": "color-05", "tooltip": "Nenhum Pedido/Item alocado ao Resumo", "label": "Aberto", "value": 1 }, { "color": "color-10", "tooltip": "Resumo Alocado", "label": "Alocado", "value": 2 }, { "color": "color-08", "tooltip": "Resumo Calculado", "label": "Calculado", "value": 3 }, { "color": "color-03", "tooltip": "Resumo atualizado no Estoque", "label": "Confirmado", "value": 4 }]] </pre>  |
| <p>columns Itens</p> | <p>Utilizado para dizer quais campos devem aparecer na tabela de itens, pode ser incluídos novos campos, ou retirado os que padrões. Para mais informações sobre o que pode ser enviado consultar a documentação do po-table, a interface PoTableColumn é implementada.</p> <p>Exemplo</p> |

| Propriedade | Description |
|-------------|--|
| | <pre> "columnsItems": [{ "allowColumnsManager": true, "property": "sequence", "width": "5%", "label": "Seq", "type": "number", "order": 31 }, { "allowColumnsManager": true, "property": "codItem", "width": "10%", "label": "Item", "type": "string", "key": true, "order": 32 }, { "allowColumnsManager": true, "property": "deliNumber", "width": "5%", "label": "Entrega", "type": "number", "order": 33 }, { "allowColumnsManager": true, "property": "deliDate", "width": "15%", "label": "Dt Entrega", "type": "date", "order": 34 }, { "allowColumnsManager": true, "property": "pedClient", "width": "10%", "label": "Pedido cliente", "type": "string", "order": 35 }, { "allowColumnsManager": true, "property": "client", "width": "15%", "label": "Cliente", "type": "string", "order": 36 }], </pre> |

You are using an UNLICENSED copy of **Scroll PDF Exporter for Confluence**. Do you find Scroll PDF Exporter useful? Consider purchasing it today:
<https://marketplace.atlassian.com/apps/7019/scroll-pdf-exporter-for-confluence?tab=overview&hosting=datacenter>

| Propriedade | Description |
|-------------|--|
| | <pre>{ "allowColumnsManager": true, "property": "qtAllocated", "format": "1.4-4", "width": "10%", "label": "Qtde alocada", "type": "number", "order": 37 }, { "allowColumnsManager": true, "property": "sitWMS", "width": "20%", "label": "Situação WMS", "type": "string", "order": 38 }, { "allowColumnsManager": true, "property": "sitWMSexterno", "width": "20%", "label": "WMS Externo", "type": "string", "order": 39 }]</pre> |

| Seq | Item | Entrega | Dt Entrega | Pedido cliente | Cliente | Qtde alocada | Situação WMS |
|-----|-------------|---------|------------|----------------|---------|--------------|-----------------|
| 10 | inovEmblote | 10 | 28/11/2023 | 35146 | lise | 1,0000 | Não Integra WMS |

04. Tela - Novo/Editar Embarques

A tela de novo/editar não foi desenvolvida utilizando o componente dinâmico completo, como o po-page-dynamic-table por exemplo, e sim utilizando o po-page-default, po-lookup, po-dynamic-form, po-tabs e po-table, por conta disso alguns elementos da tela não podem ser customizados e algumas propriedades do metadata são utilizados de forma um pouco diferente, a seguir a descrição de cada customização possível.

a) Step Cabeçalho

| Campo | Descrição |
|----------------|---|
| title | Titulo da página, por padrão sera "Novo Embarque" quando estiver criando embarque e "Editando Embarque" com o numero do embarque quando estiver editando. |
| Exemplo | |

You are using an UNLICENSED copy of Scroll PDF Exporter for Confluence. Do you find Scroll PDF Exporter useful? Consider purchasing it today: <https://marketplace.atlassian.com/apps/7019/scroll-pdf-exporter-for-confluence?tab=overview&hosting=datacenter>

| Campo | Descrição |
|--------------------------|---|
| | <p>"title": "Novo Embarque"</p>  |
| <p>breadcrumb</p> | <p>Gera uma estrutura de navegação que apresenta a localização da URL atual, exibindo as antecessoras conforme é realizado a navegação na aplicação, é possível remover ou adicionar mais itens na lista. Na tela de novo ou edição por padrão vai aparecer dois itens, a pagina atual que não pode ser clicado e a tela de "Lista de Embarques" que ao clicar leva para a rota enviada no link, conforme exemplo abaixo.</p> <p>Exemplo</p> <pre>"breadcrumb": { "items": [{ "link": "\shippingProcess\shipping", "label": "Lista de Embarques" }, { "link": "\shippingProcess\shipping", "label": "Novo Embarque" }] }</pre>  |
| <p>header</p> | <p>Campos principais do cabeçalho do embarque, na aba de informações principais, pode ser incluído novos campos ou removido os padrões. Para mais informações sobre o que pode ser enviado consultar a documentação do po-dynamic-form, a interface PoDynamicFormField é implementada.</p> <p>Exemplo</p> <pre>"header": [{ "gridColumns": 4, "property": "codShipping",</pre> |

You are using an UNLICENSED copy of **Scroll PDF Exporter for Confluence**. Do you find Scroll PDF Exporter useful? Consider purchasing it today:
<https://marketplace.atlassian.com/apps/7019/scroll-pdf-exporter-for-confluence?tab=overview&hosting=atlassian>

| Camp o | Descrição |
|-----------|--|
| | <pre> "disabled": false, "label": "Embarque", "type": "number", "key": true, "required": true, "order": 1, "mask": "9999999999999999" }, { "gridColumns": 4, "property": "dateShipping", "disabled": false, "label": "Data de Embarque", "type": "date", "required": true, "order": 2 }, { "gridColumns": 4, "searchService": "\\dts\datasul-rest\resources\prg\cdp\v1\establishmentsPublic", "columns": [{ "property": "code", "label": "Código", "type": "string" }, { "property": "name", "label": "Nome", "type": "string" }], "fieldLabel": "name", "property": "estabShipping", "format": ["code", "name"], "disabled": false, "label": "Estabelecimento", "fieldValue": "code", "required": true, "order": 3 }, { "gridColumns": 4, "property": "identShipping", "disabled": false, "optional": true, "label": "Preparador", </pre> |

| Camp o | Descrição |
|-----------|---|
| | <pre> "type": "string", "maxLength": 12, "order": 4 }, { "gridColumns": 4, "searchService": "\dts\datasul-rest\resources\prg\eqp\v1\shippingCompany", "columns": [{ "visible": true, "property": "shortName", "width": "25%", "label": "Nome Abreviado", "type": "number" }, { "visible": true, "property": "name", "width": "35%", "label": "Nome", "type": "string" }, { "property": "cgc", "width": "25%", "label": "CPF\CNPJ", "type": "string" }, { "property": "state", "width": "15%", "label": "Estado", "type": "string" }], "fieldLabel": "name", "property": "shippingCompany", "format": ["shortName", "name"], "disabled": false, "optional": true, "label": "Transportador", "fieldValue": "shortName", "order": 5 }, { "gridColumns": 4, "searchService": "\dts\datasul-rest\resources\prg\eqp\v1\cargoType", </pre> |

You are using an UNLICENSED copy of **Scroll PDF Exporter for Confluence**. Do you find Scroll PDF Exporter useful? Consider purchasing it today:
<https://marketplace.atlassian.com/apps/7019/scroll-pdf-exporter-for-confluence?tab=overview&hosting=datacenter>

| Camp o | Descrição |
|-----------|---|
| | <pre> "columns": [{ "property": "code", "label": "Tipo de Embarque", "type": "string" }, { "property": "type", "label": "Descrição", "type": "string" }, { "property": "loadWeight", "width": "20%", "label": "Peso (KG)", "type": "number" }, { "property": "loadVolume", "width": "20%", "label": "Volume", "type": "number" }], "fieldLabel": "type", "property": "cargoType", "format": ["code", "type"], "disabled": false, "optional": true, "label": "Tipo do Embarque", "fieldValue": "code", "order": 6 } </pre> |

You are using an UNLICENSED copy of **Scroll PDF Exporter for Confluence**. Do you find Scroll PDF Exporter useful? Consider purchasing it today:
<https://marketplace.atlassian.com/apps/7019/scroll-pdf-exporter-for-confluence?tab=overview&hosting=datacenter>

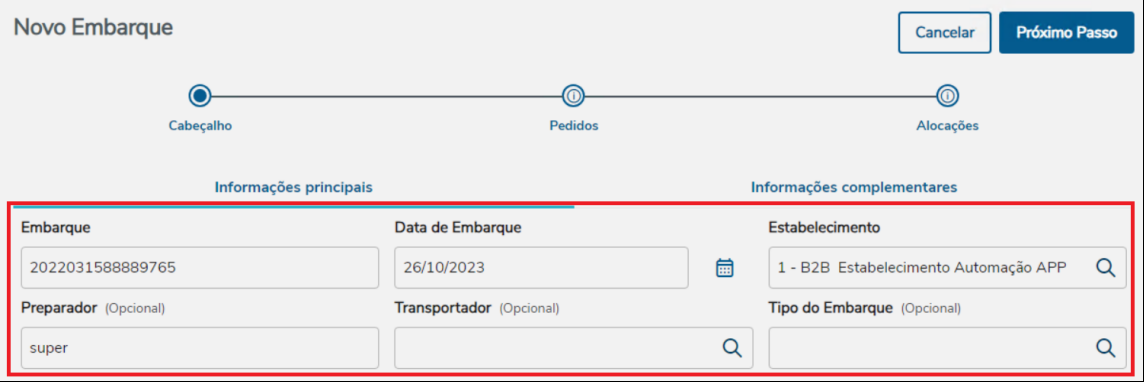
| Campo | Descrição |
|------------------------------|--|
| |  |
| <p>headerOptional</p> | <p>Campos opcionais do cabeçalho do embarque, na aba de informações complementares, pode ser incluído novos campos ou removido os padrões. Para mais informações sobre o que pode ser enviado consultar a documentação do po-dynamic-form, a interface PoDynamicFormField é implementada.</p> <p>Exemplo</p> <pre> "headerOptional": [{ "gridColumns": 4, "property": "driver", "disabled": false, "optional": true, "label": "Motorista", "type": "string", "order": 7 }, { "gridColumns": 4, "searchService": "\dts\datasul-rest\resources\prg\eqp\v1\licensePlate", "columns": [{ "property": "codPlaca", "label": "Placa", "type": "string" }, { "property": "ordPeso", "label": "Ordem Pessagem", "type": "number" }] }, { "fieldLabel": "ordPeso", "property": "licensePlate", "format": ["codPlaca"] }] </pre> |

You are using an UNLICENSED copy of **Scroll PDF Exporter for Confluence**. Do you find Scroll PDF Exporter useful? Consider purchasing it today: <https://marketplace.atlassian.com/apps/7019/scroll-pdf-exporter-for-confluence?tab=overview&hosting=datcenter>

| Camp o | Descrição |
|-----------|--|
| | <pre>], "disabled": false, "optional": true, "label": "Placa", "fieldValue": "codPlaca", "order": 8 }, { "gridColumns": 4, "property": "state", "options": [{ "label": "MT - Mato Grosso", "value": "MT" }, { "label": "MS - Mato Grosso do Sul", "value": "MS" }, { "label": "PI - Piauí", "value": "PI" }, { "label": "RJ - Rio de Janeiro", "value": "RJ" }, { "label": "RN - Rio Grande do Norte", "value": "RN" }, { "label": "RS - Rio Grande do Sul", "value": "RS" }, { "label": "RO - Rondonia", "value": "RO" }] }, "disabled": false, "optional": true, "label": "Estado", "type": "label", "order": 9 }, { "gridColumns": 4, "searchService": "\dts\datasul-rest\resources\prg\eqp\v1\route", "columns": [</pre> |

| Camp o | Descrição |
|-----------|--|
| | <pre> { "property": "codRoute", "label": "Rota", "type": "string" }, { "property": "codDescription", "label": "Descrição", "type": "string" }], "fieldLabel": "codDescription", "property": "route", "format": ["codRoute", "codDescription"], "disabled": false, "optional": true, "label": "Rota", "fieldValue": "codRoute", "order": 10 }, { "gridColumns": 4, "searchService": "\dts\datasul-rest\resources\prg\eqp\v1\externalDeposit", "columns": [{ "property": "code", "label": "Código", "type": "string" }, { "property": "name", "label": "Descrição", "type": "string" }, { "property": "balanceAv", "width": "10%", "label": "Saldo Disp", "type": "boolean" }, { "property": "type", "width": "10%", "label": "Tipo", "type": "string" }], { </pre> |

You are using an UNLICENSED copy of **Scroll PDF Exporter for Confluence**. Do you find Scroll PDF Exporter useful? Consider purchasing it today:
<https://marketplace.atlassian.com/apps/7019/scroll-pdf-exporter-for-confluence?tab=overview&hosting=datcenter>

You are using an UNLICENSED copy of **Scroll PDF Exporter for Confluence**. Do you find Scroll PDF Exporter useful? Consider purchasing it today:
<https://marketplace.atlassian.com/apps/7019/scroll-pdf-exporter-for-confluence?tab=overview&hosting=datacenter>

| Camp o | Descrição |
|-----------|---|
| | <pre> "property": "recipient", "width": "15%", "label": "Destinatário", "type": "string" }], "fieldLabel": "name", "property": "externalDeposit", "format": ["code", "name"], "disabled": false, "optional": true, "label": "Depósito Externo", "type": "string", "fieldValue": "code", "order": 11 }, { "gridColumns": 4, "columns": [{ "property": "code", "label": "Código", "type": "string" }, { "property": "description", "label": "Descrição", "type": "string" }, { "property": "activ", "width": "10%", "label": "Ativo", "type": "boolean" }, { "property": "descriptionType", "width": "10%", "label": "Tipo", "type": "string" }, { "property": "cfopCode", "width": "10%", "label": "CFOP", "type": "string" }] } </pre> |

| Camp o | Descrição |
|-----------|--|
| | <pre>], "format": ["code", "description"], "optional": true, "label": "Natureza operação", "type": "string", "fieldValue": "code", "searchService": "\dts\datasul-rest\resources\prg\cdp\v1\transactionTypesPublic", "fieldLabel": "description", "property": "natOperacao", "disabled": true, "maxLength": 6, "order": 12 }, { "gridColumns": 4, "searchService": "\dts\datasul-rest\resources\prg\eqp\v1\salesChannel", "columns": [{ "property": "code", "label": "Código", "type": "number" }, { "property": "description", "label": "Descrição", "type": "string" }], "fieldLabel": "description", "property": "salesChannel", "format": ["code", "description"], "disabled": false, "optional": true, "label": "Canal de Vendas", "type": "string", "fieldValue": "code", "order": 13 }, { "gridColumns": 4, "property": "negativeBalanceLot", "disabled": true, "optional": true, "label": "Lote Saldo Negativo", </pre> |

You are using an UNLICENSED copy of **Scroll PDF Exporter for Confluence**. Do you find Scroll PDF Exporter useful? Consider purchasing it today: <https://marketplace.atlassian.com/apps/7019/scroll-pdf-exporter-for-confluence?tab=overview&hosting=datasulcenter>

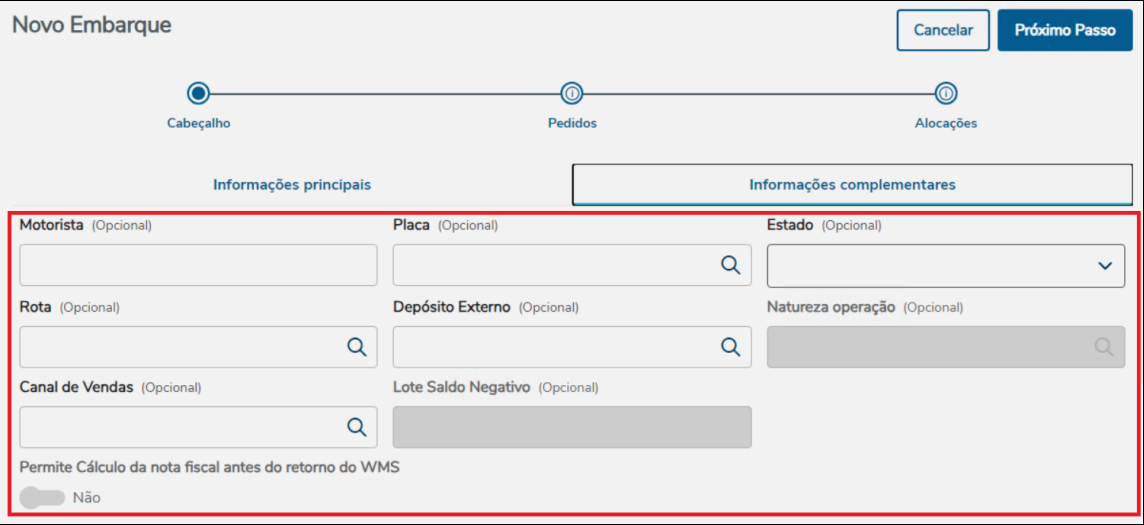
| Campo | Descrição |
|--|---|
| | <pre> "type": "string", "order": 14 }, { "gridColumns": 12, "booleanTrue": "Sim", "property": "allowBeforeWMS", "booleanFalse": "Não", "disabled": true, "optional": true, "label": "Permite Cálculo da nota fiscal antes do retorno do WMS", "type": "boolean", "order": 15 }] </pre>  |
| <p>valida teFiel ds</p> | <p>Indica quais campos do cabeçalho tem validação ao sair do campo, ao sair é feito uma chamada POST para a API de dados (dts/datasul-rest/resources/prg/eqp/v1/shipping/validate) passando os valores preenchidos no form e o retorno é uma interface no formato PoDynamicFormValidation, onde podemos alterar, por exemplo, se algum outro campo pode ou não ser preenchido. Para mais informações sobre o que pode ser feito utilizando o validate olhar a documentação do po-dynamic-form.</p> <p>Exemplo</p> <pre> "validateFields": ["codShipping", "estabShipping", "externalDeposit"]] </pre> |

| Camp o | Descrição |
|-----------|--|
| | <p>Dados enviados para o Validate</p> <pre data-bbox="277 434 871 891"> { "property": "estabShipping", "value": { "codShipping": 2022031588889766, "dateShipping": "2023-10-26", "estabShipping": "2", "identShipping": "super", "negativeBalanceLot": "" } } </pre> <p>Retorno do Validate</p> <pre data-bbox="277 958 999 1464"> { "fields": [{ "property": "allowBeforeWMS", "disabled": true }, { "property": "negativeBalanceLot", "disabled": true }], "value": { "allowBeforeWMS": false, "negativeBalanceLot": "" } } </pre> |

b) Step Pedidos

| Cam po | Descrição |
|---------------|---|
| orders | Coluna da tabela principal do step de "Pedidos", pode ser incluído mais colunas ou excluído as padrões. Para mais informações sobre o que pode ser enviado consultar a documentação do po-table , a interface PoTableColumn é implementada. |

| Cam po | Descrição |
|-----------|--|
| | <p>OBS: Nessa tabela as ações são feitas utilizando cellTemplate e montadas as ações de alocar total e parcial dependendo se na linha pode ou não alocar parcialmente e/ou totalmente, ou seja, caso queira alterar para que essa ação não apareça deve ir na API de dados e não retornar ableToAllocate ou ableToAllocatePartially no objeto da linha em questão.</p> <p>Exemplo</p> <pre> "orders": [{ "visible": true, "allowColumnsManager": true, "property": "actions", "label": "Ações", "type": "cellTemplate", "order": 16 }, { "visible": true, "allowColumnsManager": true, "property": "numExpShipping", "label": "Processo Exp", "type": "string", "key": true, "order": 17 }, { "visible": true, "allowColumnsManager": true, "property": "orderCode", "label": "Pedido", "type": "string", "key": true, "order": 18 }, { "visible": true, "allowColumnsManager": true, "property": "customerShortName", "label": "Cliente", "type": "string", "order": 19 }, { "visible": true, "allowColumnsManager": true, "property": "itemSequenceCode", "label": "Seq", "type": "string", "key": true, </pre> |

| Cam po | Descrição |
|-----------|--|
| | <pre> "order": 20 }, { "visible": true, "allowColumnsManager": true, "property": "productCode", "label": "Item", "type": "string", "key": true, "order": 21 }, { "visible": true, "allowColumnsManager": true, "property": "itemUnitOfMeasure", "label": "UM", "type": "string", "order": 22 }, { "visible": true, "allowColumnsManager": true, "property": "allocatedItensQuantity", "format": "0.4-4", "label": "Qt Alocada", "type": "number", "order": 23, "mask": ",9999" }, { "visible": true, "allowColumnsManager": true, "property": "orderedItemsQuantity", "format": "0.4-4", "label": "Qt Pedida", "type": "number", "order": 24 }, { "visible": true, "allowColumnsManager": true, "property": "availableItemsQuantity", "format": "0.4-4", "label": "Qt Disponível", "type": "number", "order": 25, "mask": "99.999.999,9999" }, { "visible": true, </pre> |

| Cam po | Descrição |
|-----------|--|
| | <pre> "allowColumnsManager": true, "property": "coveredItemsQuantity", "format": "0.4-4", "label": "Qt Atendida", "type": "number", "order": 26 }, { "visible": true, "allowColumnsManager": true, "property": "orderDeliveryDate", "label": "Dt Entrega", "type": "date", "order": 27 }, { "visible": false, "allowColumnsManager": true, "property": "availableItemsForProductionOrder", "format": "0.4-4", "label": "Qt Disponível Ord Prod", "type": "number", "order": 28 }, { "visible": false, "allowColumnsManager": true, "property": "logicalAllocationItemsQuantity", "format": "0.4-4", "label": "Qt Loc Aloca", "type": "number", "order": 29 }, { "visible": false, "allowColumnsManager": true, "property": "simulationItemsQuantity", "format": "0.4-4", "label": "Qt Simul", "type": "number", "order": 30 }, { "visible": false, "allowColumnsManager": true, "property": "productReferenceCode", "label": "Referência", "type": "string", "order": 31 }, } </pre> |

You are using an UNLICENSED copy of **Scroll PDF Exporter for Confluence**. Do you find Scroll PDF Exporter useful? Consider purchasing it today:
<https://marketplace.atlassian.com/apps/7019/scroll-pdf-exporter-for-confluence?tab=overview&hosting=datcenter>

| Cam po | Descrição |
|-----------|--|
| | <pre> { "visible": false, "allowColumnsManager": true, "property": "deliveryCode", "label": "Nr Entrega", "type": "string", "key": true, "order": 32 }, { "visible": false, "allowColumnsManager": true, "property": "orderDeliveryHour", "label": "Hora Entrega", "type": "time", "order": 33 }, { "visible": false, "allowColumnsManager": true, "property": "productDescription", "label": "Descrição", "type": "string", "order": 34 }, { "visible": false, "allowColumnsManager": true, "property": "productBonusSequenceCode", "label": "Seq Bonif", "type": "string", "order": 35 }, { "visible": false, "allowColumnsManager": true, "property": "representativeName", "label": "Representante", "type": "string", "order": 36 }, { "visible": false, "allowColumnsManager": true, "property": "conditionOfPayment", "label": "Cond Pgto", "type": "string", "order": 37 }, { </pre> |

You are using an UNLICENSED copy of **Scroll PDF Exporter for Confluence**. Do you find Scroll PDF Exporter useful? Consider purchasing it today:
<https://marketplace.atlassian.com/apps/7019/scroll-pdf-exporter-for-confluence?tab=overview&hosting=datacenter>

You are using an UNLICENSED copy of **Scroll PDF Exporter for Confluence**. Do you find Scroll PDF Exporter useful? Consider purchasing it today:
<https://marketplace.atlassian.com/apps/7019/scroll-pdf-exporter-for-confluence?tab=overview&hosting=datacenter>

| Cam po | Descrição |
|-----------|--|
| | <pre> "visible": false, "allowColumnsManager": true, "property": "currencyTypeTotal", "label": "Moeda", "type": "string", "order": 39 }, { "visible": false, "allowColumnsManager": true, "property": "implantDate", "label": "Dt Implant", "type": "date", "order": 40 }, { "visible": false, "allowColumnsManager": true, "property": "prioritize", "label": "Pr", "type": "string", "order": 41 }, { "visible": false, "allowColumnsManager": true, "property": "codGroupClient", "label": "Grp Cli", "type": "string", "order": 42 }] Ações na API de dados { "actions": ["ableToAllocate", "ableToAllocatePartially"], "currencyType": 0, "simulationItemsQuantity": 0.0, "shippingCode": 0.0, "coveredItemsQuantity": 0.0, "internalItemSequenceCode": 0, "writeDownStock": true, "allocatedItemsQuantity": 0.0, "sequenceCode": 1, "codEstabel": "1", "currencyTypeTotal": "0 - Real", </pre> |

| Cam po | Descrição |
|-----------|--|
| | <pre> "logicalAllocationItensQuantity": 0.0, "operationClass": "71101", "simulationItensQuantity1": 0.0, "productDescription": "Algodão em pluma", "deliveryCode": 10, "conditionOfPayment": 1, "implantDate": "2023-10-19", "orderDeliveryDate": "2023-10-19", "qtToAllocate": 800.0, "shippingOrderSelec": [{ "bonifError": false, "orderDeliveryDate": "2023-10-19", "openNetWorth": 55115.61, "estabShipping": "1", "condPgto": 1, "customerShortName": "-----", "originOrder": "", "prioriCode": 99, "char1": "", "orderCode": "12643250", "representativeName": "-----", "currencyCode": 0, "selected": true, "char2": "" }], "numExpShipping": "", "availableItemsQuantity": 231814.447, "availableItemsForProductionOrder": 0.0, "federativeUnit": "PR", "compound": false, "toAllocateltensQuantity": 0.0, "orderedItemsQuantity": 800.0, "prioritize": 99, "mustInformBatch": false, "orderDeliveryHour": "00:00:00", "codGroupClient": 10, "customerShortName": "-----", "itemSequenceCode": 10, "productCode": "-----", "productReferenceCode": "", "orderCode": "12643250", "itemUnitOfMeasure": "KG", "representativeName": "-----", "codResume": 0 </pre> |

You are using an UNLICENSED copy of **Scroll PDF Exporter for Confluence**. Do you find Scroll PDF Exporter useful? Consider purchasing it today:
<https://marketplace.atlassian.com/apps/7019/scroll-pdf-exporter-for-confluence?tab=overview&hosting=datcenter>

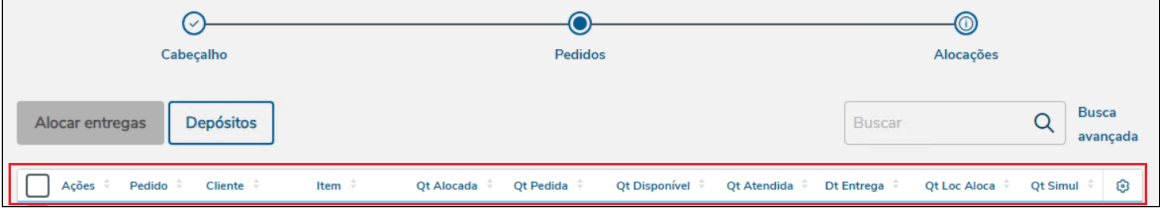
| Cam po | Descrição |
|----------------------------|--|
| |  |
| <p>ordersSearch</p> | <p>Campos do busca avançada e do botão de alocar pedido, aba de cliente/pedido, pode incluir campos novos ou remover os padrões. Para mais informações sobre o que pode ser enviado consultar a documentação do po-dynamic-form, a interface PoDynamicFormField é implementada.</p> <p>Exemplo</p> <pre> "ordersSearch": [{ "gridColumns": 6, "searchService": "\dts\datasul-rest\resources\prg\cdp\v1\customerPublic", "columns": [{ "visible": true, "property": "customerCode", "width": "10%", "label": "Código", "type": "number" }, { "visible": true, "property": "shortName", "width": "40%", "label": "Nome Abrev", "type": "string" }, { "visible": true, "property": "customerName", "width": "40%", "label": "Nome", "type": "string" }] }, { "fieldLabel": "customerName", "property": "shortName", "format": ["customerCode", "shortName"] }], "label": "Cliente", "placeholder": "Inserir Cliente", </pre> |

You are using an UNLICENSED copy of **Scroll PDF Exporter for Confluence**. Do you find Scroll PDF Exporter useful? Consider purchasing it today: <https://marketplace.atlassian.com/apps/7019/scroll-pdf-exporter-for-confluence?tab=overview&hosting=datcenter>

You are using an UNLICENSED copy of **Scroll PDF Exporter for Confluence**. Do you find Scroll PDF Exporter useful? Consider purchasing it today:
<https://marketplace.atlassian.com/apps/7019/scroll-pdf-exporter-for-confluence?tab=overview&hosting=datcenter>

| Cam po | Descrição |
|--------|--|
| | <pre> "fieldValue": "customerCode", "order": 43 }, { "gridColumns": 6, "property": "orderCode", "label": "Pedido cliente", "placeholder": "Inserir Pedido", "type": "string", "order": 44 }] </pre> <div data-bbox="268 779 1114 1317" style="border: 1px solid black; padding: 10px; margin-bottom: 10px;"> <p>Alocação total do pedido ✕</p> <hr/> <p>Está ação aloca o pedido completamente sem a necessidade de informar os itens</p> <div style="display: flex; justify-content: space-between;"> <div style="width: 45%;"> <p>Cliente</p> <input type="text" value="Inserir Cliente"/> <input type="button" value="🔍"/></div> <div style="width: 45%;"> <p>Pedido cliente</p> <input type="text" value="Inserir Pedido"/></div> </div> <div style="display: flex; justify-content: flex-end; gap: 10px; margin-top: 10px;"> <input type="button" value="Cancelar"/> <input type="button" value="Alocar Pedido"/> </div> </div> <div data-bbox="268 1326 1114 1841" style="border: 1px solid black; padding: 10px;"> <p>Busca avançada ✕</p> <hr/> <div style="display: flex; justify-content: space-between; border-bottom: 1px solid #ccc; padding-bottom: 5px;"> Cliente/Pedido Filtros </div> <div style="display: flex; justify-content: space-between;"> <div style="width: 45%;"> <p>Cliente</p> <input type="text" value="Inserir Cliente"/> <input type="button" value="🔍"/></div> <div style="width: 45%;"> <p>Pedido cliente</p> <input type="text" value="Inserir Pedido"/></div> </div> <div style="display: flex; justify-content: flex-end; gap: 10px; margin-top: 10px;"> <input type="button" value="Cancelar"/> <input type="button" value="Aplicar filtros"/> </div> </div> |

| Cam po | Descrição |
|---------------------|---|
| ordersFilter | <p>Campos do busca avançada, aba de filtros, pode incluir campos novos ou remover os padrões. Para mais informações sobre o que pode ser enviado consultar a documentação do po-dynamic-form, a interface PoDynamicFormField é implementada.</p> <p>Exemplo</p> <pre>"ordersFilter": [{ "gridColumns": 12, "property": "estabShipping", "label": "Estabelecimento", "placeholder": "Código do Estabelecimento", "type": "string", "fieldValue": "", "required": true, "order": 45 }, { "gridColumns": 3, "property": "priorityCodeInitial", "label": "Prioridade inicial", "placeholder": "Prioridade", "type": "number", "fieldValue": "", "order": 46, "mask": "99" }, { "gridColumns": 3, "property": "priorityCodeFinal", "label": "Prioridade final", "placeholder": "Prioridade", "type": "number", "fieldValue": "99", "order": 47, "mask": "99" }, { "gridColumns": 3, "property": "orderTypeInitial", "label": "Tp Pedido inicial", "placeholder": "Tp Pedido", "type": "string", "fieldValue": "", "order": 48 }, { "gridColumns": 3, "property": "orderTypeFinal",</pre> |

| Cam po | Descrição |
|-----------|--|
| | <pre> "label": "Tp Pedido final", "placeholder": "Tp Pedido", "type": "string", "fieldValue": "ZZ", "order": 49 }, { "gridColumns": 3, "property": "deliveryStateInitial", "label": "UF Pedido inicial", "placeholder": "UF Pedido", "type": "string", "fieldValue": "", "order": 50 }, { "gridColumns": 3, "property": "deliveryStateFinal", "label": "UF Pedido final", "placeholder": "UF Pedido", "type": "string", "fieldValue": "ZZ", "order": 51 }, { "gridColumns": 3, "property": "clientGroupInitial", "label": "Grupo Cliente inicial", "placeholder": "Grupo Cliente", "type": "number", "fieldValue": "", "order": 52 }, { "gridColumns": 3, "property": "clientGroupFinal", "label": "Grupo Cliente final", "placeholder": "Grupo Cliente", "type": "number", "fieldValue": "99", "order": 53 }, { "gridColumns": 6, "property": "customerCodeInitial", "label": "Cliente inicial", "placeholder": "Código de Cliente Inicial", "type": "string", "fieldValue": "", "order": 54 </pre> |

You are using an UNLICENSED copy of **Scroll PDF Exporter for Confluence**. Do you find Scroll PDF Exporter useful? Consider purchasing it today:
<https://marketplace.atlassian.com/apps/7019/scroll-pdf-exporter-for-confluence?tab=overview&hosting=datacenter>

| Cam po | Descrição |
|-----------|--|
| | <pre> }, { "gridColumns": 6, "property": "customerCodeFinal", "label": "Cliente final", "placeholder": "Código de Cliente Final", "type": "string", "fieldValue": "ZZZZZZZZZZZZ", "order": 55 }, { "gridColumns": 6, "property": "salesRepresentCodeInitial", "label": "Representante inicial", "placeholder": "Código de Representante Inicial", "type": "string", "fieldValue": "", "order": 56 }, { "gridColumns": 6, "property": "salesRepresentCodeFinal", "label": "Representante final", "placeholder": "Código de Representante Final", "type": "string", "fieldValue": "ZZZZZZZZZZZZ", "order": 57 }, { "gridColumns": 6, "property": "orderCodeInitial", "label": "Pedido inicial", "placeholder": "Código do Pedido Inicial", "type": "string", "fieldValue": "", "order": 58 }, { "gridColumns": 6, "property": "orderCodeFinal", "label": "Pedido final", "placeholder": "Código do Pedido Final", "type": "string", "fieldValue": "ZZZZZZZZZZZZ", "order": 59 }, { "gridColumns": 6, "property": "orderCreationDateInitial", "label": "Data implantação inicial", </pre> |

You are using an UNLICENSED copy of **Scroll PDF Exporter for Confluence**. Do you find Scroll PDF Exporter useful? Consider purchasing it today:
<https://marketplace.atlassian.com/apps/7019/scroll-pdf-exporter-for-confluence?tab=overview&hosting=datcenter>

| Cam po | Descrição |
|-----------|---|
| | <pre> "type": "date", "fieldValue": "1990-01-01", "order": 60 }, { "gridColumns": 6, "property": "orderCreationDateFinal", "label": "Data implantação final", "type": "date", "fieldValue": "9999-12-31", "order": 61 }, { "gridColumns": 6, "property": "orderTotalValueInitial", "label": "Valor Total inicial", "placeholder": "Valor Total Inicial", "type": "currency", "fieldValue": "0", "order": 62 }, { "gridColumns": 6, "property": "orderTotalValueFinal", "label": "Valor Total final", "placeholder": "Valor Total Final", "type": "currency", "fieldValue": "9999999999.99", "order": 63 }, { "gridColumns": 6, "property": "numExpShipping", "label": "Processo de Exportação", "placeholder": "Código do Processo de Exportação", "type": "string", "fieldValue": "", "order": 64 }, { "gridColumns": 6, "property": "estabExpShipping", "label": "Estab Processo Exportação", "placeholder": "Estab Processo Exportação", "type": "string", "fieldValue": "", "order": 65 }, { "gridColumns": 6, </pre> |

You are using an UNLICENSED copy of **Scroll PDF Exporter for Confluence**. Do you find Scroll PDF Exporter useful? Consider purchasing it today:
<https://marketplace.atlassian.com/apps/7019/scroll-pdf-exporter-for-confluence?tab=overview&hosting=datacenter>

| Cam po | Descrição |
|-----------|--|
| | <pre> "property": "orderDeliveryDateInitial", "label": "Data de Entrega inicial", "type": "date", "fieldValue": "2023-10-19", "order": 66 }, { "gridColumns": 6, "property": "orderDeliveryDateFinal", "label": "Data de Entrega final", "type": "date", "fieldValue": "2023-11-25", "order": 67 }, { "gridColumns": 6, "property": "productCodeInitial", "label": "Item inicial", "placeholder": "Código do Item Inicial", "type": "string", "fieldValue": "", "order": 68 }, { "gridColumns": 6, "property": "productCodeFinal", "label": "Item final", "placeholder": "Código do Item Final", "type": "string", "fieldValue": "ZZZZZZZZZZZZZZZZZZ", "order": 69 }, { "gridColumns": 4, "booleanTrue": "Sim", "property": "showOnlyBonus", "booleanFalse": "Não", "label": "Mostrar apenas bonificação", "type": "boolean", "order": 70 }, { "gridColumns": 4, "booleanTrue": "Sim", "property": "showMinimumValue", "booleanFalse": "Não", "label": "Considerar Faturamento Mínimo", "type": "boolean", "fieldValue": "false", "order": 71 </pre> |

You are using an UNLICENSED copy of **Scroll PDF Exporter for Confluence**. Do you find Scroll PDF Exporter useful? Consider purchasing it today:
<https://marketplace.atlassian.com/apps/7019/scroll-pdf-exporter-for-confluence?tab=overview&hosting=datasulcenter>

You are using an UNLICENSED copy of **Scroll PDF Exporter for Confluence**. Do you find Scroll PDF Exporter useful? Consider purchasing it today: <https://marketplace.atlassian.com/apps/7019/scroll-pdf-exporter-for-confluence?tab=overview&hosting=datcenter>

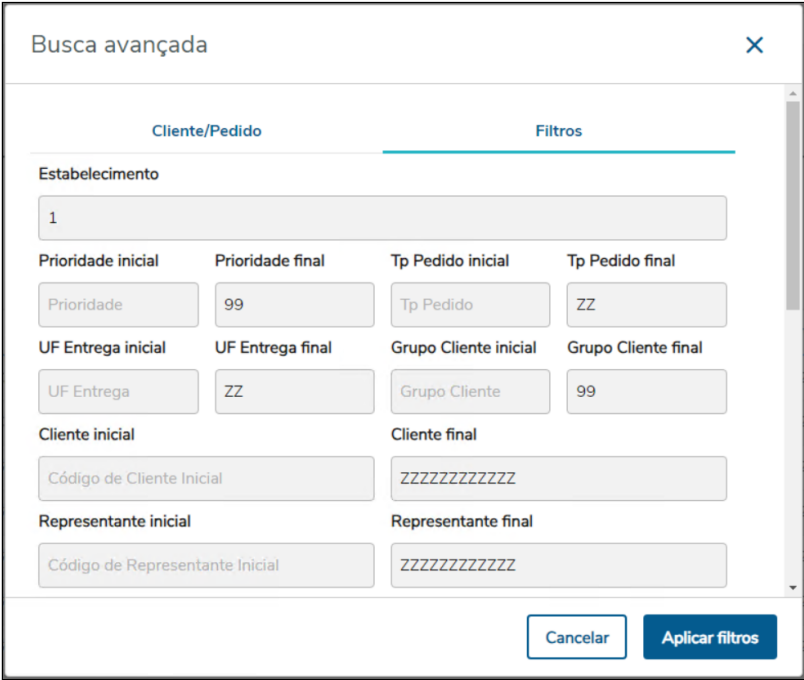
| Cam po | Descrição |
|---|---|
| | <pre> }, { "gridColumns": 4, "booleanTrue": "Sim", "property": "showOnlyConfirmedDeliveries", "booleanFalse": "Não", "label": "Considerar Apenas Entregas Firmes", "type": "boolean", "order": 72 }] </pre>  |
| <p>mod alPa rtial Alloc ateVi ew</p> | <p>Campos que serão exibidos no cabeçalho da modal de alocação parcial para item normal, pode ser incluídos novos campos ou removido os padrões. Para mais informações sobre o que pode ser enviado consultar a documentação do po-dynamic-view, a interface PoDynamicViewField é implementada.</p> <p>Exemplo</p> <pre> "modalPartialAllocateView": [{ "gridColumns": 3, "property": "orderCode", "label": "Pedido", "type": "string", "order": 73 }], { </pre> |

| Cam po | Descrição |
|-----------|---|
| | <pre> "gridColumns": 3, "property": "customerShortName", "label": "Cliente", "type": "string", "order": 74 }, { "gridColumns": 3, "property": "itemSequenceCode", "label": "Sequência", "type": "number", "order": 75 }, { "gridColumns": 3, "property": "deliveryCode", "label": "Nr Entrega", "type": "number", "order": 76 }, { "gridColumns": 3, "property": "productCode", "label": "Item", "type": "string", "order": 77 }, { "gridColumns": 6, "property": "productDescription", "label": "Descrição Item", "type": "string", "order": 78 }, { "gridColumns": 3, "property": "itemUnitOfMeasure", "label": "Un", "type": "string", "order": 79 }, { "gridColumns": 3, "property": "productReferenceCode", "label": "Referência", "type": "string", "order": 80 }, { "gridColumns": 3, </pre> |

You are using an UNLICENSED copy of **Scroll PDF Exporter for Confluence**. Do you find Scroll PDF Exporter useful? Consider purchasing it today:
<https://marketplace.atlassian.com/apps/7019/scroll-pdf-exporter-for-confluence?tab=overview&hosting=datasul>

You are using an UNLICENSED copy of Scroll PDF Exporter for Confluence. Do you find Scroll PDF Exporter useful? Consider purchasing it today: <https://marketplace.atlassian.com/apps/7019/scroll-pdf-exporter-for-confluence?tab=overview&hosting=datcenter>

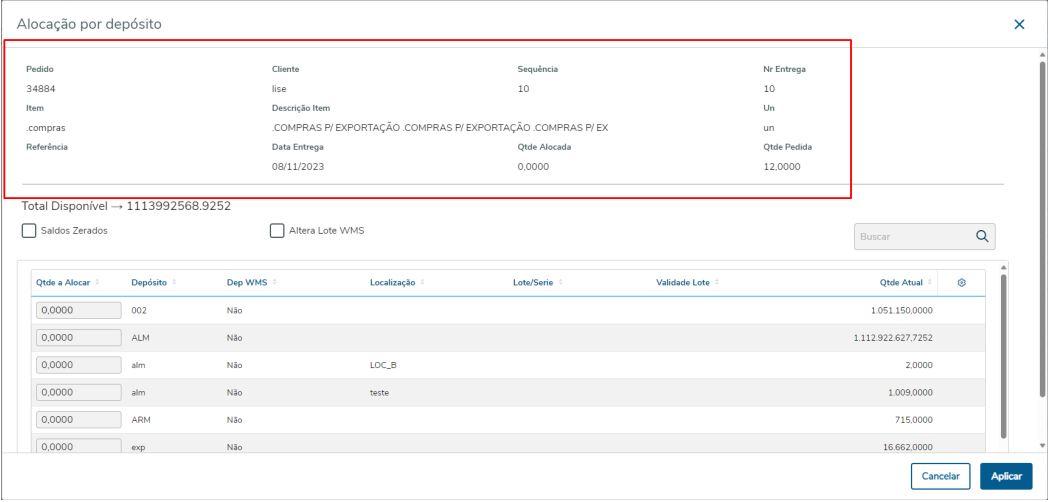
| Cam po | Descrição |
|---|--|
| | <pre> "property": "orderDeliveryDate", "label": "Data Entrega", "type": "date", "order": 81 }, { "gridColumns": 3, "property": "allocatedItensQuantity", "format": "0.4-4", "label": "Qtde Alocada", "type": "number", "order": 82 }, { "gridColumns": 3, "property": "orderedItemsQuantity", "format": "0.4-4", "label": "Qtde Pedida", "type": "number", "order": 83 } }] </pre>  |
| <p>modalPartialAllocateTable</p> | <p>Colunas da tabela de alocação parcial para item normal, pode ser incluído mais colunas ou excluído as padrões. Para mais informações sobre o que pode ser enviado consultar a documentação do po-table, a interface PoTableColumn é implementada.</p> <p>Exemplo</p> <pre> "modalPartialAllocateTable": [{ "visible": true, </pre> |

| Cam po | Descrição |
|-----------|--|
| | <pre> "allowColumnsManager": false, "property": "qtToAllocate", "width": "10%", "label": "Qtde a Alocar", "type": "cellTemplate", "order": 84 }, { "visible": true, "allowColumnsManager": true, "property": "codDeposit", "width": "10%", "label": "Depósito", "type": "string", "key": true, "order": 85 }, { "visible": true, "allowColumnsManager": true, "booleanTrue": "Sim", "property": "isDepositWMS", "width": "15%", "booleanFalse": "Não", "label": "Dep WMS", "type": "boolean", "order": 86 }, { "visible": true, "allowColumnsManager": true, "property": "localization", "width": "15%", "label": "Localização", "type": "string", "order": 87 }, { "visible": true, "allowColumnsManager": true, "property": "batch", "width": "15%", "label": "Lote/Serie", "type": "string", "order": 88 }, { "visible": true, "allowColumnsManager": true, "property": "depositValidityDate", </pre> |

You are using an UNLICENSED copy of Scroll PDF Exporter for Confluence. Do you find Scroll PDF Exporter useful? Consider purchasing it today: <https://marketplace.atlassian.com/apps/7019/scroll-pdf-exporter-for-confluence?tab=overview&hosting=datcenter>

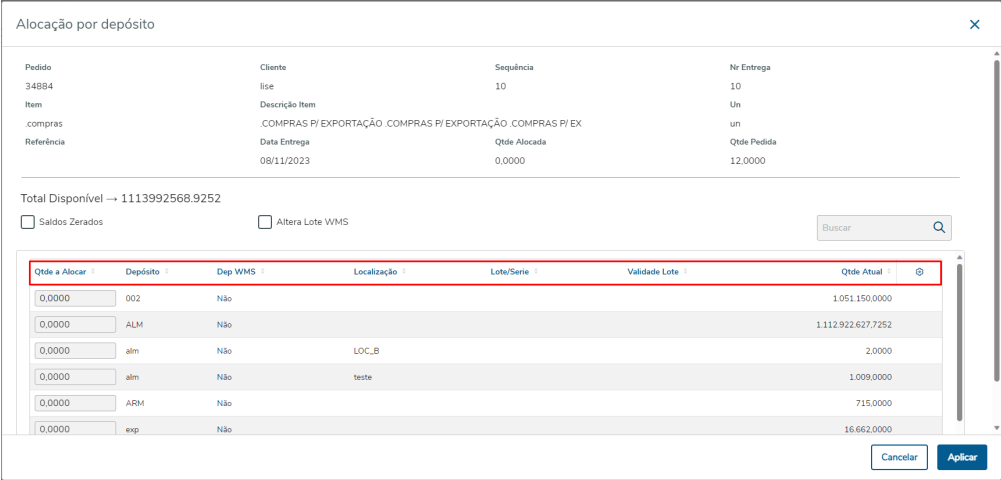
| Cam po | Descrição |
|-------------------------------------|--|
| | <pre> "width": "15%", "label": "Validade Lote", "type": "date", "order": 89 }, { "visible": true, "allowColumnsManager": true, "property": "qtCurrent", "format": "0.4-4", "width": "15%", "label": "Qtde Atual", "type": "number", "order": 90 }] </pre>  |
| <p>mod alCo mpo undV iew</p> | <p>Campos que serão exibidos no cabeçalho da modal de alocação parcial para item composto, pode ser incluídos novos campos ou removido os padrões. Para mais informações sobre o que pode ser enviado consultar a documentação do po-dynamic-view, a interface PoDynamicViewField é implementada.</p> <p>Exemplo</p> <pre> "modalCompoundView": [{ "gridColumns": 3, "property": "orderCode", "label": "Pedido", "type": "string", "order": 92 }, { "gridColumns": 3, </pre> |

| Cam po | Descrição |
|-----------|---|
| | <pre> "property": "customerShortName", "label": "Cliente", "type": "string", "order": 93 }, { "gridColumns": 3, "property": "itemSequenceCode", "label": "Sequência", "type": "number", "order": 94 }, { "gridColumns": 3, "property": "deliveryCode", "label": "Nr Entrega", "type": "number", "order": 95 }, { "gridColumns": 3, "property": "productCode", "label": "Item", "type": "string", "order": 96 }, { "gridColumns": 6, "property": "productDescription", "label": "Descrição Item", "type": "string", "order": 97 }, { "gridColumns": 3, "property": "itemUnitOfMeasure", "label": "Un", "type": "string", "order": 98 }, { "gridColumns": 4, "property": "orderedItemsQuantity", "format": "0.4-4", "label": "Qtde pedida", "type": "number", "order": 99 }, { "gridColumns": 4, </pre> |

You are using an UNLICENSED copy of **Scroll PDF Exporter for Confluence**. Do you find Scroll PDF Exporter useful? Consider purchasing it today:
<https://marketplace.atlassian.com/apps/7019/scroll-pdf-exporter-for-confluence?tab=overview&hosting=datcenter>

You are using an UNLICENSED copy of Scroll PDF Exporter for Confluence. Do you find Scroll PDF Exporter useful? Consider purchasing it today: <https://marketplace.atlassian.com/apps/7019/scroll-pdf-exporter-for-confluence?tab=overview&hosting=datcenter>

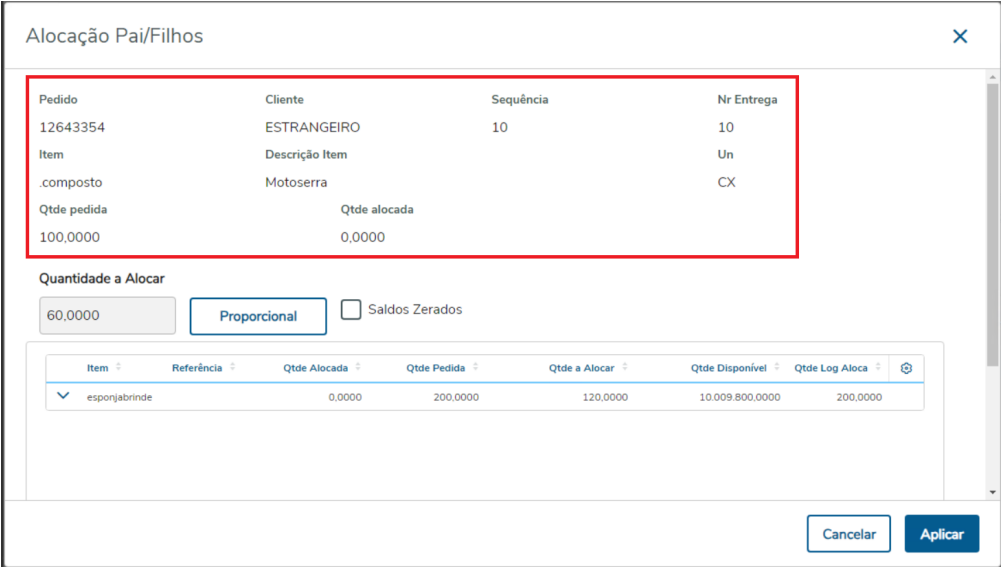
| Cam po | Descrição |
|-------------------------------|---|
| | <pre> "property": "allocatedItensQuantity", "format": "0.4-4", "label": "Qtde alocada", "type": "number", "order": 100 }] </pre>  |
| mod alCo mpo undT able | <p>Colunas da tabela de alocação parcial para item composto, pode ser incluído mais colunas ou excluído as padrões. Para mais informações sobre o que pode ser enviado consultar a documentação do po-table, a interface PoTableColumn é implementada.</p> <p>Exemplo</p> <pre> "modalCompoundTable": [{ "visible": true, "allowColumnsManager": true, "property": "productCode", "width": "10%", "label": "Item", "type": "string", "order": 101 }, { "visible": true, "allowColumnsManager": true, "property": "reference", "width": "10%", "label": "Referência", </pre> |

| Cam po | Descrição |
|-----------|--|
| | <pre> "type": "string", "order": 102 }, { "visible": true, "allowColumnsManager": true, "property": "qtAllocated", "format": "0.4-4", "width": "15%", "label": "Qtde Alocada", "type": "number", "order": 103 }, { "visible": true, "allowColumnsManager": true, "property": "qtOrdered", "format": "0.4-4", "width": "15%", "label": "Qtde Pedida", "type": "number", "order": 104 }, { "visible": true, "allowColumnsManager": true, "property": "qtToAllocate", "format": "0.4-4", "width": "20%", "label": "Qtde a Alocar", "type": "number", "order": 105 }, { "visible": true, "allowColumnsManager": true, "property": "qtAvailable", "format": "0.4-4", "width": "20%", "label": "Qtde Disponível", "type": "number", "order": 106 }, { "visible": true, "allowColumnsManager": true, "property": "qtLogicalAllocated", "format": "0.4-4", "width": "20%", "label": "Qtde Log Aloca", </pre> |

You are using an UNLICENSED copy of **Scroll PDF Exporter for Confluence**. Do you find Scroll PDF Exporter useful? Consider purchasing it today:
<https://marketplace.atlassian.com/apps/7019/scroll-pdf-exporter-for-confluence?tab=overview&hosting=datacenter>

You are using an UNLICENSED copy of **Scroll PDF Exporter for Confluence**. Do you find Scroll PDF Exporter useful? Consider purchasing it today: <https://marketplace.atlassian.com/apps/7019/scroll-pdf-exporter-for-confluence?tab=overview&hosting=datasulcenter>

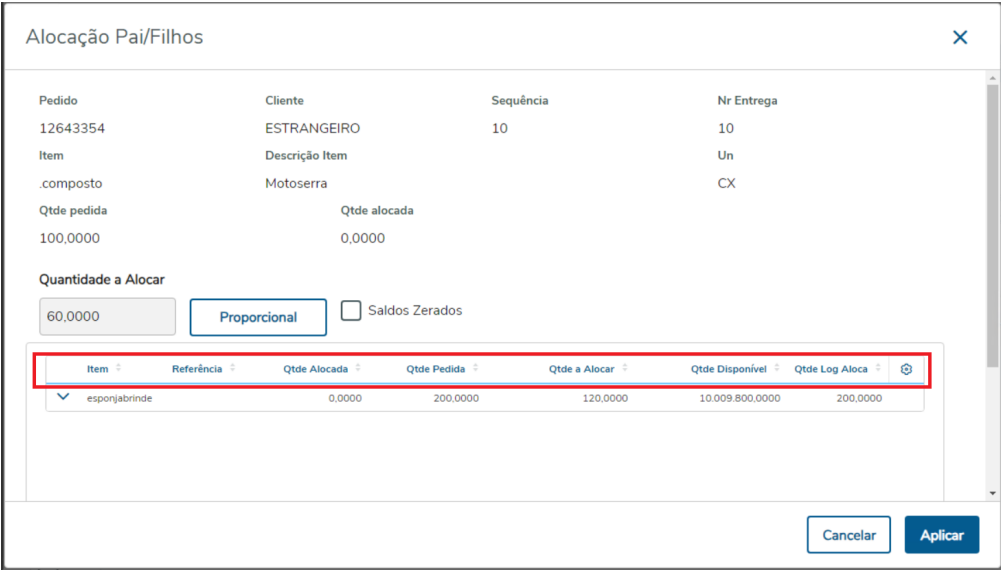
| Cam po | Descrição |
|---|--|
| | <pre> "type": "number", "order": 107 }] </pre>  |
| mod alCo mpo undT able Phys ical | <p>Colunas da tabela de alocação parcial para item composto onde a alocação é física, pode ser incluído mais colunas ou excluído as padrões. Para mais informações sobre o que pode ser enviado consultar a documentação do po-table, a interface PoTableColumn é implementada.</p> <p>Exemplo</p> <pre> "modalCompoundTablePhysical": [{ "visible": true, "allowColumnsManager": false, "property": "qtToAllocate", "width": "10%", "label": "Qtde a Alocar", "type": "cellTemplate", "order": 114 }, { "visible": true, "allowColumnsManager": true, "property": "productCode", "width": "10%", "label": "Item", "type": "string", "order": 115 },] </pre> |

| Cam po | Descrição |
|-----------|--|
| | <pre> { "visible": true, "allowColumnsManager": true, "property": "reference", "width": "10%", "label": "Referência", "type": "string", "order": 116 }, { "visible": true, "allowColumnsManager": true, "property": "qtAllocated", "format": "0.4-4", "width": "15%", "label": "Qtde Alocada", "type": "number", "order": 117 }, { "visible": true, "allowColumnsManager": true, "property": "qtOrdered", "format": "0.4-4", "width": "15%", "label": "Qtde Pedida", "type": "number", "order": 118 }, { "visible": true, "allowColumnsManager": true, "property": "qtAvailable", "format": "0.4-4", "width": "20%", "label": "Qtde Disponível", "type": "number", "order": 119 }, { "visible": true, "allowColumnsManager": true, "property": "qtLogicalAllocated", "format": "0.4-4", "width": "20%", "label": "Qtde Log Aloca", "type": "number", "order": 120 </pre> |

You are using an UNLICENSED copy of **Scroll PDF Exporter for Confluence**. Do you find Scroll PDF Exporter useful? Consider purchasing it today: <https://marketplace.atlassian.com/apps/7019/scroll-pdf-exporter-for-confluence?tab=overview&hosting=datasulcenter>

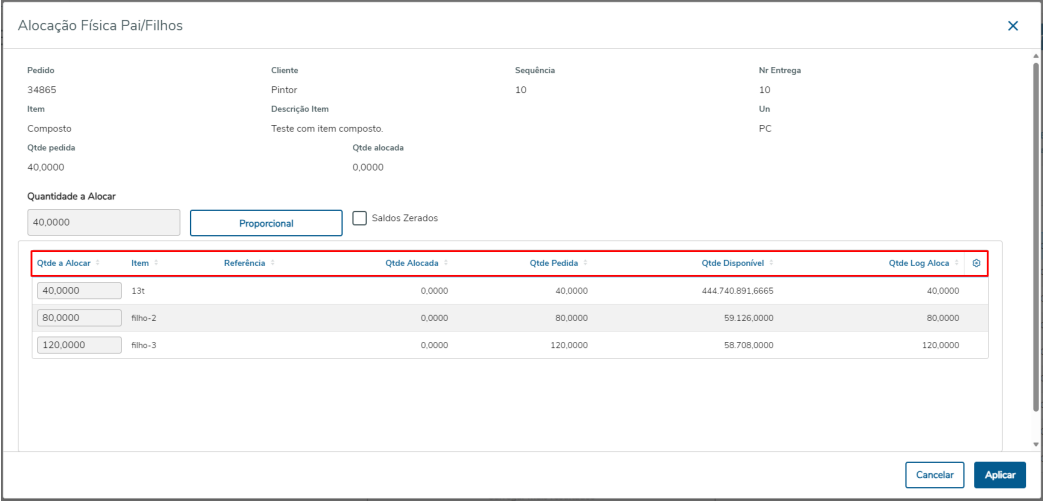
| Cam po | Descrição | | | | | | | | | | | | | | | | | | | | | | | | | | | | |
|--|--|---------------|--------------|-------------|------------------|----------------|-----------------|----------------|---------|-----|--|--------|---------|------------------|---------|---------|---------|--|--------|---------|-------------|---------|----------|---------|--|--------|----------|-------------|----------|
| | <p>}]</p>  <p>Alocação Física Pai/Filhos</p> <p>Pedido: 34865, Cliente: Pintor, Seqüência: 10, Nr Entrega: 10 Item: Descrição Item, Composto: Teste com item composto, PC Qtde pedida: 40,0000, Qtde alocada: 0,0000</p> <p>Quantidade a Alocar: 40,0000 (Proporcional) <input type="checkbox"/> Saldos Zerados</p> <table border="1"> <thead> <tr> <th>Qtde a Alocar</th> <th>Item</th> <th>Referência</th> <th>Qtde Alocada</th> <th>Qtde Pedida</th> <th>Qtde Disponível</th> <th>Qtde Log Aloca</th> </tr> </thead> <tbody> <tr> <td>40,0000</td> <td>131</td> <td></td> <td>0,0000</td> <td>40,0000</td> <td>444.740.891,5665</td> <td>40,0000</td> </tr> <tr> <td>80,0000</td> <td>filho-2</td> <td></td> <td>0,0000</td> <td>80,0000</td> <td>59.126,0000</td> <td>80,0000</td> </tr> <tr> <td>120,0000</td> <td>filho-3</td> <td></td> <td>0,0000</td> <td>120,0000</td> <td>58.708,0000</td> <td>120,0000</td> </tr> </tbody> </table> <p>Buttons: Cancelar, Aplicar</p> | Qtde a Alocar | Item | Referência | Qtde Alocada | Qtde Pedida | Qtde Disponível | Qtde Log Aloca | 40,0000 | 131 | | 0,0000 | 40,0000 | 444.740.891,5665 | 40,0000 | 80,0000 | filho-2 | | 0,0000 | 80,0000 | 59.126,0000 | 80,0000 | 120,0000 | filho-3 | | 0,0000 | 120,0000 | 58.708,0000 | 120,0000 |
| Qtde a Alocar | Item | Referência | Qtde Alocada | Qtde Pedida | Qtde Disponível | Qtde Log Aloca | | | | | | | | | | | | | | | | | | | | | | | |
| 40,0000 | 131 | | 0,0000 | 40,0000 | 444.740.891,5665 | 40,0000 | | | | | | | | | | | | | | | | | | | | | | | |
| 80,0000 | filho-2 | | 0,0000 | 80,0000 | 59.126,0000 | 80,0000 | | | | | | | | | | | | | | | | | | | | | | | |
| 120,0000 | filho-3 | | 0,0000 | 120,0000 | 58.708,0000 | 120,0000 | | | | | | | | | | | | | | | | | | | | | | | |
| <p>mod alCo mpo undT able Dep osits</p> | <p>Colunas da tabela de depósitos do filho para alocação parcial do item composto, pode ser incluído mais colunas ou excluído as padrões. Para mais informações sobre o que pode ser enviado consultar a documentação do po-table, a interface PoTableColumn é implementada.</p> <p>Exemplo</p> <pre> "modalCompoundTableDeposits": [{ "visible": true, "allowColumnsManager": false, "property": "qtToAllocate", "width": "10%", "label": "Qtde a Alocar", "type": "cellTemplate", "order": 107 }, { "visible": true, "allowColumnsManager": true, "property": "codDeposit", "width": "10%", "label": "Depósito", "type": "string", "key": true, "order": 108 }, { "visible": true, "allowColumnsManager": true, </pre> | | | | | | | | | | | | | | | | | | | | | | | | | | | | |

You are using an UNLICENSED copy of **Scroll PDF Exporter for Confluence**. Do you find Scroll PDF Exporter useful? Consider purchasing it today:
<https://marketplace.atlassian.com/apps/7019/scroll-pdf-exporter-for-confluence?tab=overview&hosting=datacenter>

| Cam po | Descrição |
|-----------|--|
| | <pre> "booleanTrue": "Sim", "property": "isDepositWMS", "width": "15%", "booleanFalse": "NÃo", "label": "Dep WMS", "type": "boolean", "order": 109 }, { "visible": true, "allowColumnsManager": true, "property": "localization", "width": "15%", "label": "LocalizaÃo", "type": "string", "order": 110 }, { "visible": true, "allowColumnsManager": true, "property": "batch", "width": "15%", "label": "Lote/Serie", "type": "string", "order": 111 }, { "visible": true, "allowColumnsManager": true, "property": "depositValidityDate", "width": "15%", "label": "Validade Lote", "type": "date", "order": 112 }, { "visible": true, "allowColumnsManager": true, "property": "qtCurrent", "format": "0.4-4", "width": "15%", "label": "Qtde Atual", "type": "number", "order": 113 } }] </pre> |

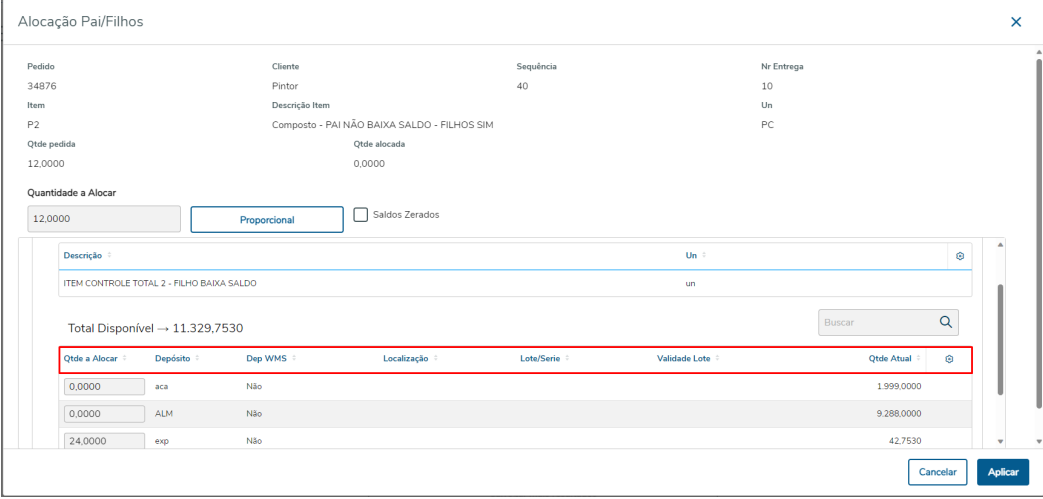
| Cam po | Descrição | | | | | | | | | | | | | | | | | | | | | | | | | | | | |
|--|--|---------------|-------------|------------|---------------|------------|---------------|------------|--------|-----|-----|--|--|--|------------|--------|-----|-----|--|--|--|------------|---------|-----|-----|--|--|--|---------|
| |  <p>Alocação Pai/Filhos</p> <p>Pedido: 34876, Cliente: Pintor, Seqüência: 40, Nr Entrega: 10 Item: P2, Descrição Item: Composto - PAI NÃO BAIXA SALDO - FILHOS SIM, Un: PC Qtde pedida: 12.0000, Qtde alocada: 0.0000</p> <p>Quantidade a Alocar: 12.0000, Proporcional, <input type="checkbox"/> Saldos Zerados</p> <p>Descrição: ITEM CONTROLE TOTAL 2 - FILHO BAIXA SALDO, Un: un</p> <p>Total Disponível → 11.329,7530</p> <table border="1"> <thead> <tr> <th>Qtde a Alocar</th> <th>Depósito</th> <th>Dep WMS</th> <th>Localização</th> <th>Lote/Serie</th> <th>Validade Lote</th> <th>Qtde Atual</th> </tr> </thead> <tbody> <tr> <td>0.0000</td> <td>aca</td> <td>Não</td> <td></td> <td></td> <td></td> <td>1.999.0000</td> </tr> <tr> <td>0.0000</td> <td>ALM</td> <td>Não</td> <td></td> <td></td> <td></td> <td>9.288.0000</td> </tr> <tr> <td>24.0000</td> <td>exp</td> <td>Não</td> <td></td> <td></td> <td></td> <td>42.7530</td> </tr> </tbody> </table> <p>Buttons: Cancelar, Aplicar</p> | Qtde a Alocar | Depósito | Dep WMS | Localização | Lote/Serie | Validade Lote | Qtde Atual | 0.0000 | aca | Não | | | | 1.999.0000 | 0.0000 | ALM | Não | | | | 9.288.0000 | 24.0000 | exp | Não | | | | 42.7530 |
| Qtde a Alocar | Depósito | Dep WMS | Localização | Lote/Serie | Validade Lote | Qtde Atual | | | | | | | | | | | | | | | | | | | | | | | |
| 0.0000 | aca | Não | | | | 1.999.0000 | | | | | | | | | | | | | | | | | | | | | | | |
| 0.0000 | ALM | Não | | | | 9.288.0000 | | | | | | | | | | | | | | | | | | | | | | | |
| 24.0000 | exp | Não | | | | 42.7530 | | | | | | | | | | | | | | | | | | | | | | | |
| <p>modalTotalAllocationProcessTable</p> | <p>Colunas da tabela de resultado a alocação total, pode ser incluído mais colunas ou excluído as padrões. Para mais informações sobre o que pode ser enviado consultar a documentação do po-table, a interface PoTableColumn é implementada.</p> <p>Exemplo</p> <pre>"modalTotalAllocationProcessTable": [{ "visible": true, "allowColumnsManager": true, "property": "customerShortName", "label": "Cliente", "type": "string", "order": 126 }, { "visible": true, "allowColumnsManager": true, "property": "orderCode", "label": "Pedido", "type": "string", "order": 127 }, { "visible": true, "allowColumnsManager": true, "property": "itemSequenceCode", "label": "Seq", "type": "string", "order": 128 },]</pre> | | | | | | | | | | | | | | | | | | | | | | | | | | | | |

You are using an UNLICENSED copy of **Scroll PDF Exporter for Confluence**. Do you find Scroll PDF Exporter useful? Consider purchasing it today: <https://marketplace.atlassian.com/apps/7019/scroll-pdf-exporter-for-confluence?tab=overview&hosting=datasulcenter>

You are using an UNLICENSED copy of **Scroll PDF Exporter for Confluence**. Do you find Scroll PDF Exporter useful? Consider purchasing it today:
<https://marketplace.atlassian.com/apps/7019/scroll-pdf-exporter-for-confluence?tab=overview&hosting=datcenter>

| Cam po | Descrição |
|-----------|---|
| | <pre> "visible": true, "allowColumnsManager": true, "property": "productCode", "label": "Item", "type": "string", "order": 129 }, { "allowColumnsManager": true, "property": "errorSubType", "width": "10%", "label": "Resultado", "type": "label", "order": 130, "labels": [{ "color": "Red", "tooltip": "Erro", "label": "Erro", "value": "ERROR" }, { "color": "Orange", "tooltip": "Aviso", "label": "Aviso", "value": "WARNING" }, { "color": "Green", "tooltip": "Sucesso", "label": "Sucesso", "value": "SUCCESS" }] }, { "visible": true, "allowColumnsManager": true, "property": "errorNumber", "label": "Erro", "type": "string", "order": 131 }, { "visible": true, "allowColumnsManager": true, "property": "errorDescription", "width": "20%", "label": "Descrição", "type": "string", </pre> |

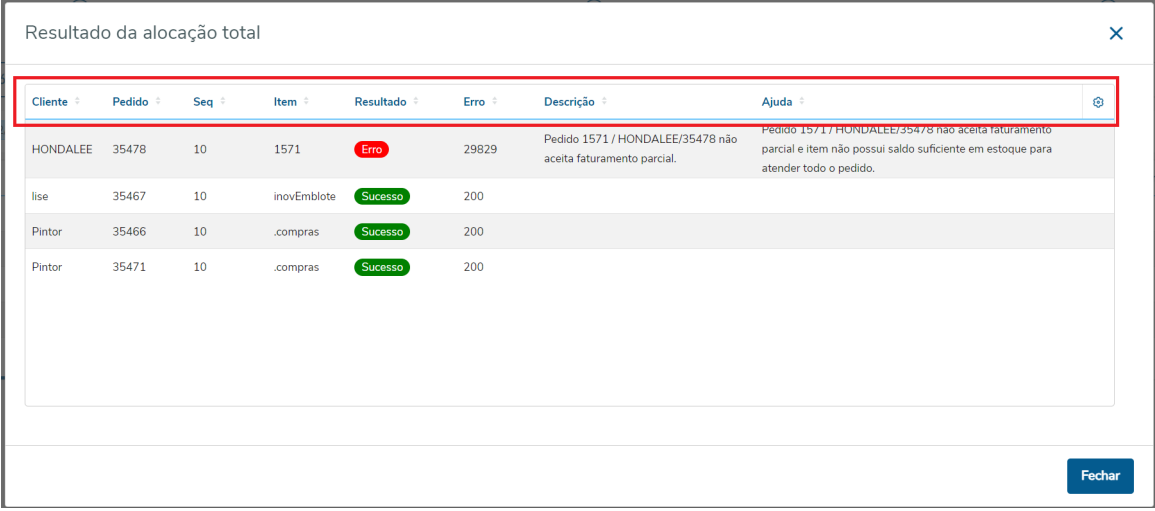
| Cam po | Descrição |
|--------|--|
| | <pre>"order": 132 }, { "visible": true, "allowColumnsManager": true, "property": "errorHelp", "width": "30%", "label": "Ajuda", "type": "string", "order": 133 }]</pre>  |

c) Step Alocações

| Campo | Descrição |
|-------------------|---|
| allocation | <p>Coluna da tabela principal do step de "Alocações", pode ser incluído mais colunas ou excluído as padrões. Para mais informações sobre o que pode ser enviado consultar a documentação do po-table, a interface PoTableColumn é implementada.</p> <p>OBS: Nessa tabela as ações são feitas utilizando cellTemplate e exibidas as ações de desalocar total, desalocar parcial e adicionar narrativa somente caso no dado da linha em questão essa ação esteja disponível, ou seja, caso queira que uma dessas ações não apareça em tela é necessário que na API de dados não retorne changeAllocatedQuantity ou deallocateItemOrDelivery ou addNarrative no objeto da linha em questão.</p> <p>Exemplo</p> |

You are using an UNLICENSED copy of **Scroll PDF Exporter for Confluence**. Do you find Scroll PDF Exporter useful? Consider purchasing it today: <https://marketplace.atlassian.com/apps/7019/scroll-pdf-exporter-for-confluence?tab=overview&hosting=datcenter>

| Campo | Descrição |
|-------|--|
| | <pre> "allocation": [{ "visible": true, "allowColumnsManager": false, "property": "actions", "label": "Ações", "type": "cellTemplate", "order": 116 }, { "visible": true, "allowColumnsManager": true, "property": "numExpShipping", "label": "Processo Exp", "type": "string", "order": 117 }, { "visible": true, "allowColumnsManager": true, "property": "pedCli", "label": "Pedido", "type": "string", "order": 118 }, { "visible": true, "allowColumnsManager": true, "property": "item", "label": "Item", "type": "string", "order": 119 }, { "visible": true, "allowColumnsManager": true, "property": "reference", "label": "Referência", "type": "string", "order": 120 }, { "visible": true, "allowColumnsManager": true, "property": "qtAllocated", "format": "0.4-4", "label": "Qtde Alocada", "type": "number", "order": 121 }, { </pre> |

| Campo | Descrição |
|-------|---|
| | <pre> "visible": true, "allowColumnsManager": true, "property": "un", "label": "UM", "type": "string", "order": 122 }, { "visible": true, "allowColumnsManager": true, "property": "client", "label": "Cliente", "type": "string", "order": 123 }, { "visible": true, "allowColumnsManager": true, "property": "sequence", "label": "Seq", "type": "string", "order": 124 }, { "visible": false, "allowColumnsManager": true, "property": "deliNumber", "label": "Nr Entrega", "type": "string", "order": 125 }, { "visible": true, "allowColumnsManager": true, "property": "dateDelivery", "label": "Dt Entrega", "type": "string", "order": 126 }, { "visible": false, "allowColumnsManager": true, "property": "hourDelivery", "label": "Hora Entrega", "type": "string", "order": 127 }, { "visible": false, "allowColumnsManager": true, "property": "descltem", </pre> |

You are using an UNLICENSED copy of **Scroll PDF Exporter for Confluence**. Do you find Scroll PDF Exporter useful? Consider purchasing it today:
<https://marketplace.atlassian.com/apps/7019/scroll-pdf-exporter-for-confluence?tab=overview&hosting=datacenter>

| Campo | Descrição |
|-------|--|
| | <pre> "label": "Descrição", "type": "string", "order": 128 }, { "visible": false, "allowColumnsManager": true, "property": "sitWMS", "label": "Situação WMS", "type": "string", "order": 129 }] </pre> <p>Ações na API de dados</p> <pre> { "actions": ["changeAllocatedQuantity", "addNarrative", "deallocateItemOrDelivery"], "dateDelivery": "2018-10-29", "qtAllocated": 11.0, "item": "XX-C2", "sitWMS": "Não Integra WMS", "qtOrdered": 12.0, "numExpShipping": "", "pedCli": "7028760", "compound": false, "writeDownStock": true, "reference": "", "sequence": 10, "hourDelivery": "00:00:00", "client": "CASA FERRO 3", "un": "KG", "descItem": "ITEM CONTROLE CONSIGNADO 13-14-15\16*17", "itensDeposit": [{ "localization": "", "qtAllocated": 11.0, "item": "XX-C2", "batch": "", "pedCli": "7028760", "codDeposit": "pa", "reference": "", "sequence": 10, "qtCurrent": 1998.0, "client": "CASA FERRO 3", "deliNumber": 10, "codResume": 299, "codShipping": 1.234567891232621E15 }] } </pre> |

You are using an UNLICENSED copy of **Scroll PDF Exporter for Confluence**. Do you find Scroll PDF Exporter useful? Consider purchasing it today:
<https://marketplace.atlassian.com/apps/7019/scroll-pdf-exporter-for-confluence?tab=overview&hosting=datacenter>

| Campo | Descrição |
|-----------------------------------|--|
| | <pre> }], "deliNumber": 10, "codResume": 299, "narrativeItem": "", "codShipping": 1.234567891232621E15, "allowNarrative": false } </pre>  |
| <p>columnsItensDeposit</p> | <p>Coluna da tabela de deposito dos itens alocados ao embarque, pode ser incluído mais colunas ou excluído as padrões. Para mais informações sobre o que pode ser enviado consultar a documentação do po-table, a interface PoTableColumn é implementada.</p> <p>Exemplo</p> <pre> "columnsItensDeposit": [{ "allowColumnsManager": true, "property": "item", "label": "Item", "type": "string", "order": 130 }, { "allowColumnsManager": true, "property": "codDeposit", "label": "Depósito", "type": "string", "key": true, "order": 131 }, { "allowColumnsManager": true, "property": "localization", "label": "Localização", "type": "string", "order": 132 }, { "allowColumnsManager": true, "property": "batch", "label": "Lote/Série", "type": "string", </pre> |

| Campo | Descrição |
|--|--|
| | <pre> "order": 133 }, { "allowColumnsManager": true, "property": "qtCurrent", "label": "Qtde atual", "type": "number", "order": 134 }, { "allowColumnsManager": true, "property": "qtAllocated", "label": "Qtde alocada", "type": "number", "order": 135 } }] </pre>  |
| <p>modalPartialDeallocateView</p> | <p>Campos que serão exibidos no cabeçalho da modal de desalocação parcial para item normal, pode ser incluídos novos campos ou removido os padrões. Para mais informações sobre o que pode ser enviado consultar a documentação do po-dynamic-view, a interface PoDynamicViewField é implementada.</p> <p>Exemplo</p> <pre> "modalPartialDeallocateView": [{ "gridColumns": 4, "property": "pedCli", "label": "Pedido", "type": "string", "order": 136 }, { "gridColumns": 4, "property": "client", "label": "Cliente", "type": "string", "order": 137 }, { "gridColumns": 4, </pre> |

You are using an UNLICENSED copy of **Scroll PDF Exporter for Confluence**. Do you find Scroll PDF Exporter useful? Consider purchasing it today:
<https://marketplace.atlassian.com/apps/7019/scroll-pdf-exporter-for-confluence?tab=overview&hosting=datcenter>

| Campo | Descrição |
|-------|--|
| | <pre> "property": "item", "label": "Item", "type": "string", "order": 138 }, { "gridColumns": 4, "property": "sequence", "label": "Sequência", "type": "number", "order": 139 }, { "gridColumns": 4, "property": "reference", "label": "Referência", "type": "string", "order": 140 }, { "gridColumns": 4, "property": "deliNumber", "label": "Nr Entrega", "type": "number", "order": 141 }, { "gridColumns": 4, "property": "dateDelivery", "label": "Data Entrega", "type": "string", "order": 142 }, { "gridColumns": 8, "property": "sitWMS", "label": "Situação WMS", "type": "string", "order": 143 }, { "gridColumns": 4, "property": "qtAllocated", "format": "0.4-4", "label": "Qtde Alocada", "type": "number", "order": 144 }, { "gridColumns": 8, "property": "qtOrdered", </pre> |

You are using an UNLICENSED copy of **Scroll PDF Exporter for Confluence**. Do you find Scroll PDF Exporter useful? Consider purchasing it today:
<https://marketplace.atlassian.com/apps/7019/scroll-pdf-exporter-for-confluence?tab=overview&hosting=datacenter>

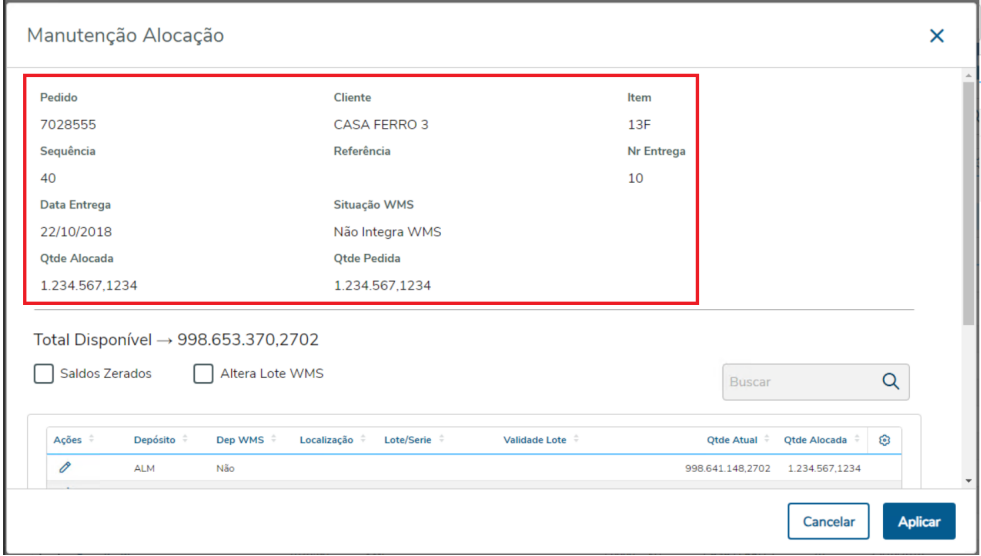
| Campo | Descrição |
|---|--|
| | <pre> "format": "0.4-4", "label": "Qtde Pedida", "type": "number", "order": 145 }] </pre>  |
| <p>modalPartialDeallocateTable</p> | <p>Colunas da tabela de desalocação parcial para item normal, pode ser incluído mais colunas ou excluído as padrões. Para mais informações sobre o que pode ser enviado consultar a documentação do po-table, a interface PoTableColumn é implementada.</p> <p>Exemplo</p> <pre> "modalPartialDeallocateTable": [{ "visible": true, "allowColumnsManager": false, "property": "qtAllocated", "width": "10%", "label": "Qtde Alocada", "type": "cellTemplate", "order": 151 }, { "visible": true, "allowColumnsManager": true, "property": "codDeposit", "width": "10%", "label": "Depósito", "type": "string", "key": true, </pre> |

You are using an UNLICENSED copy of **Scroll PDF Exporter for Confluence**. Do you find Scroll PDF Exporter useful? Consider purchasing it today: <https://marketplace.atlassian.com/apps/7019/scroll-pdf-exporter-for-confluence?tab=overview&hosting=datcenter>

| Campo | Descrição |
|-------|---|
| | <pre> "order": 152 }, { "visible": true, "allowColumnsManager": true, "booleanTrue": "Sim", "property": "isDepositWMS", "width": "10%", "booleanFalse": "Não", "label": "Dep WMS", "type": "boolean", "order": 153 }, { "visible": true, "allowColumnsManager": true, "property": "localization", "width": "10%", "label": "Localização", "type": "string", "order": 154 }, { "visible": true, "allowColumnsManager": true, "property": "batch", "width": "15%", "label": "Lote/Serie", "type": "string", "order": 155 }, { "visible": true, "allowColumnsManager": true, "property": "depositValidityDate", "width": "15%", "label": "Validade Lote", "type": "date", "order": 156 }, { "visible": true, "allowColumnsManager": true, "property": "qtCurrent", "format": "0.4-4", "width": "20%", "label": "Qtde Atual", "type": "number", "order": 157 </pre> |

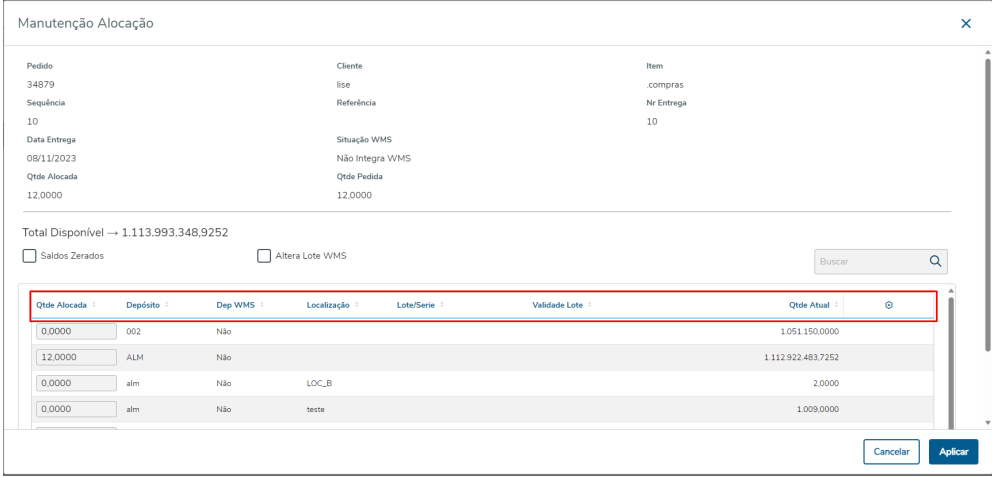
| Campo | Descrição |
|---|---|
| | <pre> }] </pre>  |
| <p>modalDeallocateCompoundView</p> | <p>Campos que serão exibidos no cabeçalho da modal de desalocação parcial para item composto, pode ser incluídos novos campos ou removido os padrões. Para mais informações sobre o que pode ser enviado consultar a documentação do po-dynamic-view, a interface PoDynamicViewField é implementada.</p> <p>Exemplo</p> <pre> "modalDeallocateCompoundView": [{ "gridColumns": 3, "property": "pedCli", "label": "Pedido", "type": "string", "order": 154 }, { "gridColumns": 3, "property": "client", "label": "Cliente", "type": "string", "order": 155 }, { "gridColumns": 3, "property": "sequence", "label": "Sequência", "type": "number", "order": 156 }, { "gridColumns": 3, </pre> |

You are using an UNLICENSED copy of **Scroll PDF Exporter for Confluence**. Do you find Scroll PDF Exporter useful? Consider purchasing it today: <https://marketplace.atlassian.com/apps/7019/scroll-pdf-exporter-for-confluence?tab=overview&hosting=datcenter>

| Campo | Descrição |
|-------|---|
| | <pre> "property": "deliNumber", "label": "Nr Entrega", "type": "number", "order": 157 }, { "gridColumns": 3, "property": "item", "label": "Item", "type": "string", "order": 158 }, { "gridColumns": 6, "property": "descItem", "label": "Descrição Item", "type": "string", "order": 159 }, { "gridColumns": 3, "divider": "", "property": "un", "label": "Un", "type": "string", "order": 160 }, { "gridColumns": 4, "property": "qtOrdered", "format": "0.4-4", "label": "Qtde pedida", "type": "number", "order": 161 }, { "gridColumns": 4, "property": "qtAllocated", "format": "0.4-4", "label": "Qtde alocada", "type": "number", "order": 162 }, { "gridColumns": 4, "divider": "", "property": "qtToAllocate", "format": "0.4-4", "label": "Qtde a alocar", "type": "number", "order": 163 </pre> |

| Campo | Descrição | | | | | | | | | | | | | | | | | | | | | | | | | | | | | | | | | | | | | | |
|--|---|---------------|-------------|---------------|-----------------|----------------|-------------|----|----|------|----------------|----|--|-----------|-----------|----|--|-------------|--------------|---------------|--|----------|----------|--------|--|------|------------|--------------|-------------|---------------|-----------------|----------------|---|---------------|----------|----------|--------|-----------------|----------|
| | <pre data-bbox="454 353 478 414">}]</pre> <div data-bbox="432 427 1426 987" style="border: 1px solid #ccc; padding: 10px;"> <div style="border: 1px solid #ccc; padding: 5px;"> <p style="text-align: right; margin: 0;">Manutenção Itens Pais/Filhos ✕</p> <table border="1" style="width: 100%; border-collapse: collapse;"> <thead> <tr> <th>Pedido</th> <th>Cliente</th> <th>Sequência</th> <th>Nr Entrega</th> </tr> </thead> <tbody> <tr> <td>12643354</td> <td>ESTRANGEIRO</td> <td>10</td> <td>10</td> </tr> <tr> <th>Item</th> <th>Descrição Item</th> <th colspan="2">Un</th> </tr> <tr> <td>.composto</td> <td>Motoserra</td> <td colspan="2">CX</td> </tr> <tr> <th>Qtde pedida</th> <th>Qtde alocada</th> <th colspan="2">Qtde a alocar</th> </tr> <tr> <td>100,0000</td> <td>100,0000</td> <td colspan="2">0,0000</td> </tr> </tbody> </table> <p><input type="checkbox"/> Saldos Zerados</p> <table border="1" style="width: 100%; border-collapse: collapse; margin-top: 5px;"> <thead> <tr> <th>Item</th> <th>Referência</th> <th>Qtde Alocada</th> <th>Qtde Pedida</th> <th>Qtde a alocar</th> <th>Qtde Disponível</th> <th>Qtde Log Aloca</th> </tr> </thead> <tbody> <tr> <td>▼</td> <td>esponjabrinde</td> <td>200,0000</td> <td>200,0000</td> <td>0,0000</td> <td>10,009.600,0000</td> <td>200,0000</td> </tr> </tbody> </table> <p style="text-align: right; margin-top: 10px;"> Cancelar Aplicar </p> </div> </div> | Pedido | Cliente | Sequência | Nr Entrega | 12643354 | ESTRANGEIRO | 10 | 10 | Item | Descrição Item | Un | | .composto | Motoserra | CX | | Qtde pedida | Qtde alocada | Qtde a alocar | | 100,0000 | 100,0000 | 0,0000 | | Item | Referência | Qtde Alocada | Qtde Pedida | Qtde a alocar | Qtde Disponível | Qtde Log Aloca | ▼ | esponjabrinde | 200,0000 | 200,0000 | 0,0000 | 10,009.600,0000 | 200,0000 |
| Pedido | Cliente | Sequência | Nr Entrega | | | | | | | | | | | | | | | | | | | | | | | | | | | | | | | | | | | | |
| 12643354 | ESTRANGEIRO | 10 | 10 | | | | | | | | | | | | | | | | | | | | | | | | | | | | | | | | | | | | |
| Item | Descrição Item | Un | | | | | | | | | | | | | | | | | | | | | | | | | | | | | | | | | | | | | |
| .composto | Motoserra | CX | | | | | | | | | | | | | | | | | | | | | | | | | | | | | | | | | | | | | |
| Qtde pedida | Qtde alocada | Qtde a alocar | | | | | | | | | | | | | | | | | | | | | | | | | | | | | | | | | | | | | |
| 100,0000 | 100,0000 | 0,0000 | | | | | | | | | | | | | | | | | | | | | | | | | | | | | | | | | | | | | |
| Item | Referência | Qtde Alocada | Qtde Pedida | Qtde a alocar | Qtde Disponível | Qtde Log Aloca | | | | | | | | | | | | | | | | | | | | | | | | | | | | | | | | | |
| ▼ | esponjabrinde | 200,0000 | 200,0000 | 0,0000 | 10,009.600,0000 | 200,0000 | | | | | | | | | | | | | | | | | | | | | | | | | | | | | | | | | |
| <p>modalDeallocateCompoundTable</p> | <p>Colunas da tabela de desalocação parcial para item composto, pode ser incluído mais colunas ou excluído as padrões. Para mais informações sobre o que pode ser enviado consultar a documentação do po-table, a interface PoTableColumn é implementada.</p> <p>Exemplo</p> <pre data-bbox="427 1254 853 1948">"modalDeallocateCompoundTable": [{ "visible": true, "allowColumnsManager": true, "property": "productCode", "width": "10%", "label": "Item", "type": "string", "order": 168 }, { "visible": true, "allowColumnsManager": true, "property": "reference", "width": "10%", "label": "Referência", "type": "string", "order": 169 }, { "visible": true, "allowColumnsManager": true,</pre> | | | | | | | | | | | | | | | | | | | | | | | | | | | | | | | | | | | | | | |

| Campo | Descrição |
|-------|---|
| | <pre> "property": "qtAllocated", "format": "0.4-4", "width": "15%", "label": "Qtde Alocada", "type": "number", "order": 170 }, { "visible": true, "allowColumnsManager": true, "property": "qtOrdered", "format": "0.4-4", "width": "15%", "label": "Qtde Pedida", "type": "number", "order": 171 }, { "visible": true, "allowColumnsManager": true, "property": "qtToAllocate", "format": "0.4-4", "width": "20%", "label": "Qtde a alocar", "type": "number", "order": 172 }, { "visible": true, "allowColumnsManager": true, "property": "qtAvailable", "format": "0.4-4", "width": "20%", "label": "Qtde Disponível", "type": "number", "order": 173 }, { "visible": true, "allowColumnsManager": true, "property": "qtLogicalAllocated", "format": "0.4-4", "width": "20%", "label": "Qtde Log Aloca", "type": "number", "order": 174 } }] </pre> |

You are using an UNLICENSED copy of **Scroll PDF Exporter for Confluence**. Do you find Scroll PDF Exporter useful? Consider purchasing it today:
<https://marketplace.atlassian.com/apps/7019/scroll-pdf-exporter-for-confluence?tab=overview&hosting=datcenter>

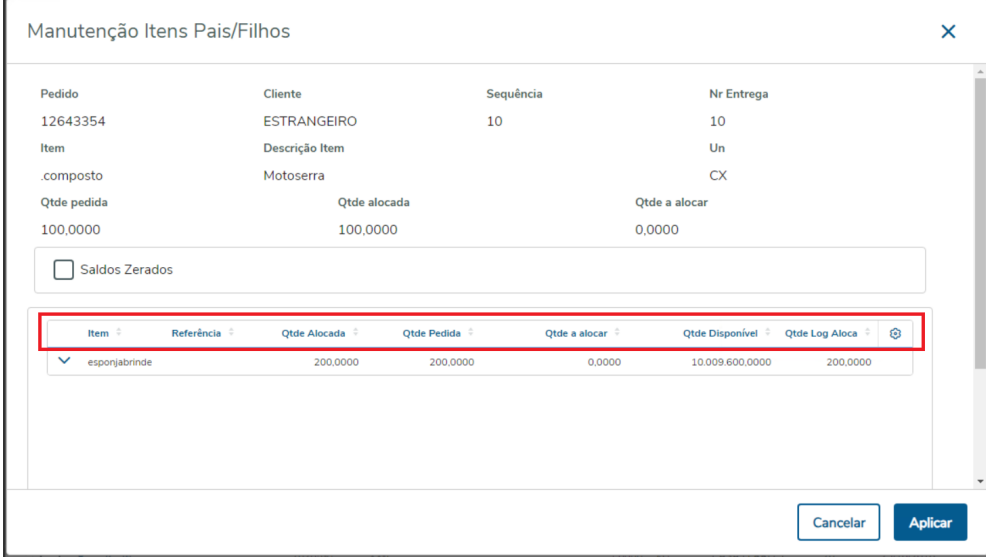
| Campo | Descrição |
|--|---|
| |  |
| <p>modalDeallocateCompoundTableDeposits</p> | <p>Colunas da tabela depósitos dos itens para desalocação parcial para item composto, pode ser incluído mais colunas ou excluído as padrões. Para mais informações sobre o que pode ser enviado consultar a documentação do po-table, a interface PoTableColumn é implementada.</p> <p>Exemplo</p> <pre> "modalDeallocateCompoundTableDeposits": [{ "visible": true, "allowColumnsManager": false, "property": "actions", "width": "10%", "label": "Movimentar", "type": "cellTemplate", "order": 171 }, { "visible": true, "allowColumnsManager": true, "property": "qtToAllocate", "format": "0.4-4", "width": "10%", "label": "Qtde a alocar", "type": "cellTemplate", "order": 172 }, { "visible": true, "allowColumnsManager": true, "property": "qtAllocated", </pre> |

You are using an UNLICENSED copy of **Scroll PDF Exporter for Confluence**. Do you find Scroll PDF Exporter useful? Consider purchasing it today:
<https://marketplace.atlassian.com/apps/7019/scroll-pdf-exporter-for-confluence?tab=overview&hosting=datcenter>

| Campo | Descrição |
|-------|---|
| | <pre> "format": "0.4-4", "width": "10%", "label": "Qtde Alocada", "type": "number", "order": 173 }, { "visible": true, "allowColumnsManager": true, "property": "codDeposit", "width": "10%", "label": "Depósito", "type": "string", "key": true, "order": 174 }, { "visible": true, "allowColumnsManager": true, "booleanTrue": "Sim", "property": "isDepositWMS", "width": "15%", "booleanFalse": "Não", "label": "Dep WMS", "type": "boolean", "order": 175 }, { "visible": true, "allowColumnsManager": true, "property": "localization", "width": "15%", "label": "Localização", "type": "string", "order": 176 }, { "visible": true, "allowColumnsManager": true, "property": "batch", "width": "15%", "label": "Lote/Serie", "type": "string", "order": 177 }, { "visible": true, "allowColumnsManager": true, "property": "depositValidityDate", "width": "15%", "label": "Validade Lote", </pre> |

You are using an UNLICENSED copy of **Scroll PDF Exporter for Confluence**. Do you find Scroll PDF Exporter useful? Consider purchasing it today: <https://marketplace.atlassian.com/apps/7019/scroll-pdf-exporter-for-confluence?tab=overview&hosting=datcenter>

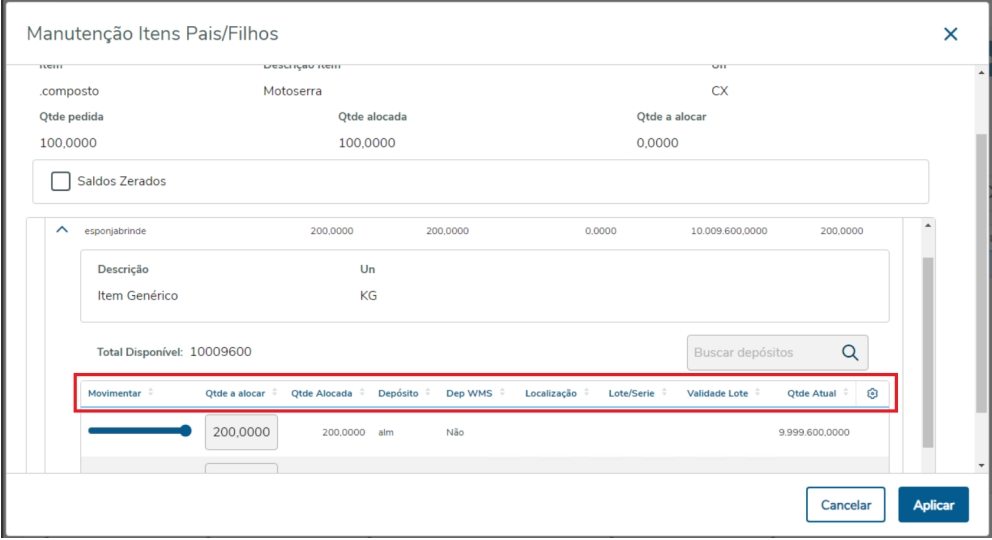
| Campo | Descrição |
|--|--|
| | <pre> "type": "date", "order": 178 }, { "visible": true, "allowColumnsManager": true, "property": "qtCurrent", "format": "0.4-4", "width": "15%", "label": "Qtde Atual", "type": "number", "order": 179 }] </pre>  |
| <p>modalPartialDeallocationView</p> | <p>Colunas da tabela de resultado da desalocação total, pode ser incluído mais colunas ou excluído as padrões. Para mais informações sobre o que pode ser enviado consultar a documentação do po-table, a interface PoTableColumn é implementada.</p> <p>Exemplo</p> <pre> "modalTotalDeallocationProcessTable": [{ "visible": true, "allowColumnsManager": true, "property": "customerShortName", "label": "Cliente", "type": "string", "order": 200 }, { "visible": true, </pre> |

| Campo | Descrição |
|-------|--|
| | <pre> "allowColumnsManager": true, "property": "orderCode", "label": "Pedido", "type": "string", "order": 201 }, { "visible": true, "allowColumnsManager": true, "property": "itemSequenceCode", "label": "Seq", "type": "number", "order": 202 }, { "visible": true, "allowColumnsManager": true, "property": "productCode", "label": "Item", "type": "string", "order": 203 }, { "allowColumnsManager": true, "property": "errorSubType", "width": "10%", "label": "Resultado", "type": "label", "order": 204, "labels": [{ "color": "Red", "tooltip": "Erro", "label": "Erro", "value": "ERROR" }, { "color": "Orange", "tooltip": "Aviso", "label": "Aviso", "value": "WARNING" }, { "color": "Green", "tooltip": "Sucesso", "label": "Sucesso", "value": "SUCCESS" }] }, { </pre> |

You are using an UNLICENSED copy of **Scroll PDF Exporter for Confluence**. Do you find Scroll PDF Exporter useful? Consider purchasing it today:
<https://marketplace.atlassian.com/apps/7019/scroll-pdf-exporter-for-confluence?tab=overview&hosting=datacenter>

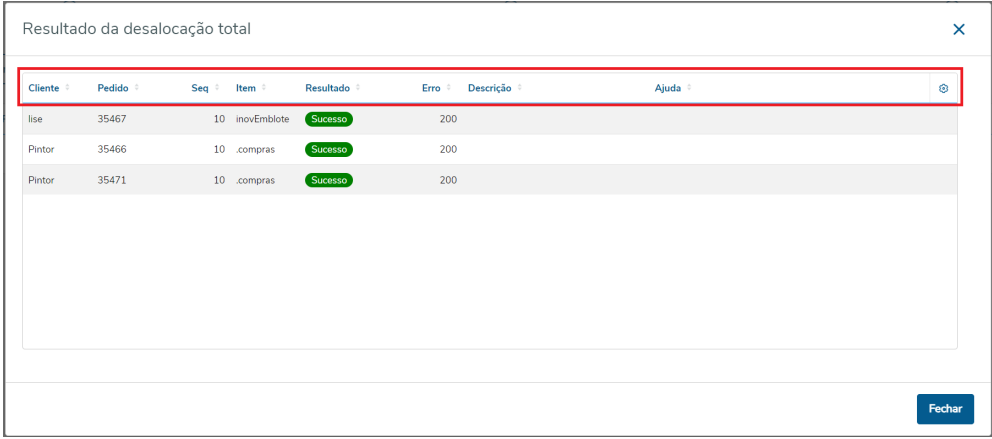
| Campo | Descrição |
|-------|---|
| | <pre> "visible": true, "allowColumnsManager": true, "property": "errorNumber", "label": "Erro", "type": "number", "order": 205 }, { "visible": true, "allowColumnsManager": true, "property": "errorDescription", "width": "20%", "label": "Descrição", "type": "string", "order": 206 }, { "visible": true, "allowColumnsManager": true, "property": "errorHelp", "width": "30%", "label": "Ajuda", "type": "string", "order": 207 } }] </pre>  |

c) Embarque Finalizado

| Campo | Descrição |
|---------------------------|---|
| finalizedShip ping | Campos que serão exibidos ao finalizar o embarque, pode ser incluído novos campos ou removido os padrões. Para mais informações sobre o que pode ser enviado consultar a documentação do po-dynamic-view , a interface PoDynamicViewField é implementada. |

You are using an UNLICENSED copy of **Scroll PDF Exporter for Confluence**. Do you find Scroll PDF Exporter useful? Consider purchasing it today: <https://marketplace.atlassian.com/apps/7019/scroll-pdf-exporter-for-confluence?tab=overview&hosting=datcenter>

You are using an UNLICENSED copy of **Scroll PDF Exporter for Confluence**. Do you find Scroll PDF Exporter useful? Consider purchasing it today:
<https://marketplace.atlassian.com/apps/7019/scroll-pdf-exporter-for-confluence?tab=overview&hosting=datcenter>

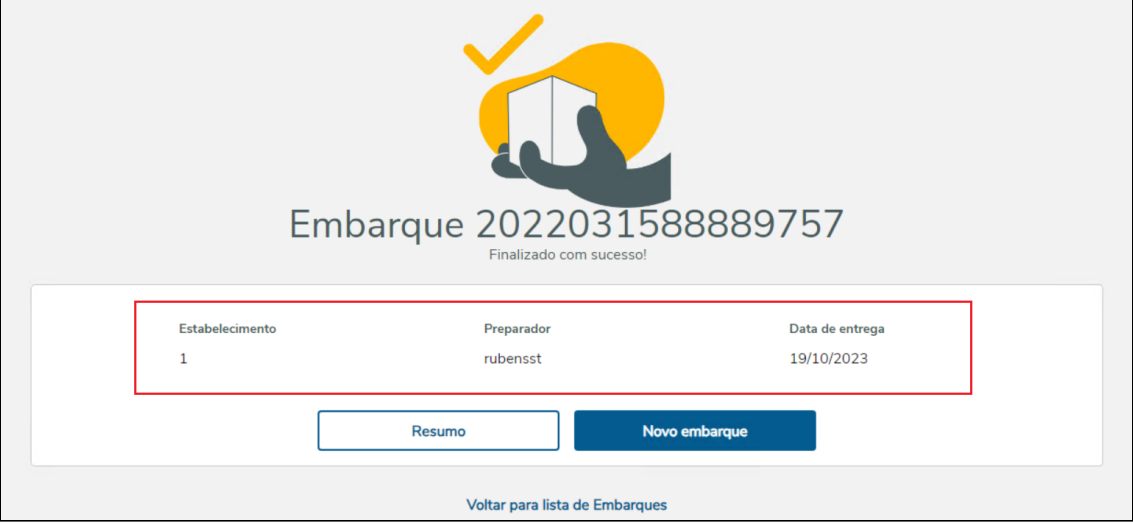
| Campo | Descrição | | | | | | |
|-----------------|---|-----------------|------------|-----------------|---|----------|------------|
| | <p>Exemplo</p> <pre data-bbox="287 448 678 1176">"finalizedShipping": [{ "gridColumns": 4, "property": "estabShipping", "label": "Estabelecimento", "type": "string", "order": 180 }, { "gridColumns": 4, "property": "identShipping", "label": "Preparador", "type": "string", "order": 181 }, { "gridColumns": 4, "property": "dateShipping", "label": "Data de entrega", "type": "date", "order": 182 }]</pre> <div data-bbox="295 1198 1433 1720"><table border="1" data-bbox="427 1485 1270 1592"><thead><tr><th>Estabelecimento</th><th>Preparador</th><th>Data de entrega</th></tr></thead><tbody><tr><td>1</td><td>rubensst</td><td>19/10/2023</td></tr></tbody></table></div> | Estabelecimento | Preparador | Data de entrega | 1 | rubensst | 19/10/2023 |
| Estabelecimento | Preparador | Data de entrega | | | | | |
| 1 | rubensst | 19/10/2023 | | | | | |

05. Tela - Resumo/Detalhe do Embarque

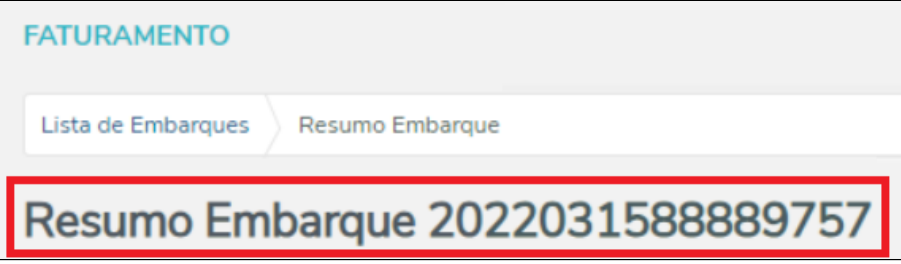
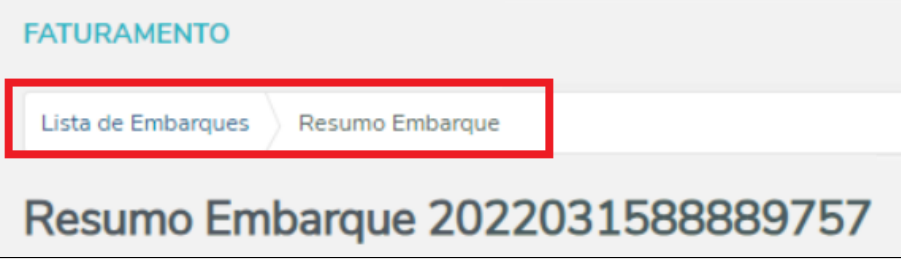
| Campo | Descrição |
|--------------------------|--|
| <p>title</p> | <p>Título da página, aqui é apresentando o titulo recebido do metadata mais o numero do embarque que esta sendo apresentado.</p> <p>Exemplo</p> <p>"title": "Resumo Embarque"</p>  |
| <p>breadcrumb</p> | <p>Gera uma estrutura de navegação que apresenta a localização da URL atual, exibindo as antecessoras conforme é realizado a navegação na aplicação, é possível remover ou adicionar mais itens na lista. Na tela de resumo/detalhe por padrão vai aparecer dois itens, a pagina atual "Resumo Embarque" que não pode ser clicado e a tela de "Lista de Embarques" que ao clicar leva para a rota enviada no link, conforme exemplo abaixo.</p> <p>Exemplo</p> <pre>"breadcrumb": { "items": [{ "link": "\shippingProcess\shipping", "label": "Lista de Embarques" }, { "link": "\shippingProcess\shipping", "label": "Resumo Embarque" }] }</pre>  |

You are using an UNLICENSED copy of Scroll PDF Exporter for Confluence. Do you find Scroll PDF Exporter useful? Consider purchasing it today:
<https://marketplace.atlassian.com/apps/7019/scroll-pdf-exporter-for-confluence?tab=overview&hosting=datcenter>

| Campo | Descrição |
|---------------|---|
| header | <p>Campos que serão exibidos na segunda aba do resumo/detalhe do embarque, é feito uma concatenação com o "headerOptional" para exibir em um po-dynamic-view, pode ser incluído novos campos ou removido os padrões. Para mais informações sobre o que pode ser enviado consultar a documentação do po-dynamic-view, a interface PoDynamicViewField é implementada.</p> <p>Exemplo</p> <pre> "header": [{ "gridColumns": 4, "property": "codShipping", "disabled": true, "label": "Embarque", "type": "number", "key": true, "required": true, "order": 1, "mask": "9999999999999999" }, { "gridColumns": 4, "property": "dateShipping", "disabled": true, "label": "Data de Embarque", "type": "date", "required": true, "order": 2 }, { "gridColumns": 4, "searchService": "\\dts\\datasul-rest\\resources\\prg\\cdp\\v1\\establishmentsPublic", "columns": [{ "property": "code", "label": "Código", "type": "string" }, { "property": "name", "label": "Nome", "type": "string" }] }, { "fieldLabel": "name", "property": "estabShipping", "format": ["code", "name"], "disabled": true, </pre> |

| Campo | Descrição |
|-------|---|
| | <pre> "label": "Estabelecimento", "fieldValue": "code", "required": true, "order": 3 }, { "gridColumns": 4, "property": "identShipping", "disabled": true, "optional": true, "label": "Preparador", "type": "string", "maxLength": 12, "order": 4 }, { "gridColumns": 4, "searchService": "\dts\datasul-rest\resources\prg\eqp\v1\shippingCompany", "columns": [{ "visible": true, "property": "shortName", "width": "25%", "label": "Nome Abreviado", "type": "number" }, { "visible": true, "property": "name", "width": "35%", "label": "Nome", "type": "string" }, { "property": "cgc", "width": "25%", "label": "CPF\CNPJ", "type": "string" }, { "property": "state", "width": "15%", "label": "Estado", "type": "string" }] }, "fieldLabel": "name", "property": "shippingCompany", "format": ["shortName", "name" </pre> |

You are using an UNLICENSED copy of **Scroll PDF Exporter for Confluence**. Do you find Scroll PDF Exporter useful? Consider purchasing it today:
<https://marketplace.atlassian.com/apps/7019/scroll-pdf-exporter-for-confluence?tab=overview&hosting=datacenter>

| Campo | Descrição |
|-------|--|
| | <pre>], "disabled": true, "optional": true, "label": "Transportador", "fieldValue": "shortName", "order": 5 }, { "gridColumns": 4, "searchService": "\\dts\datasul-rest\resources\prg\eqp\v1\cargoType", "columns": [{ "property": "code", "label": "Tipo de Embarque", "type": "string" }, { "property": "type", "label": "Descrição", "type": "string" }, { "property": "loadWeight", "width": "20%", "label": "Peso (KG)", "type": "number" }, { "property": "loadVolume", "width": "20%", "label": "Volume", "type": "number" }], "fieldLabel": "type", "property": "cargoType", "format": ["code", "type"], "disabled": true, "optional": true, "label": "Tipo do Embarque", "fieldValue": "code", "order": 6 }] </pre> |

You are using an UNLICENSED copy of **Scroll PDF Exporter for Confluence**. Do you find Scroll PDF Exporter useful? Consider purchasing it today: <https://marketplace.atlassian.com/apps/7019/scroll-pdf-exporter-for-confluence?tab=overview&hosting=datacenter>

| Campo | Descrição | | | | | | | | | | | | | | |
|---|---|--------|----------|-----------------------------------|--------------------------------|---------------------|---------------|-----------|-------|------|------------------|----------------------|---------------------|---|--|
| | <div style="border: 1px solid #ccc; padding: 10px;"> <div style="display: flex; justify-content: space-between; align-items: center;"> Resumo Embarque 1234567890002583 <input type="button" value="Voltar"/> <input type="button" value="Novo embarque"/> </div> <table border="1" style="width: 100%; border-collapse: collapse; margin-top: 10px;"> <thead> <tr> <th style="width: 50%;">Resumo</th> <th style="width: 50%;">Embarque</th> </tr> </thead> <tbody> <tr> <td>Embarque 1.234.567.890.002.583</td> <td>Data de Embarque 23/10/2023</td> </tr> <tr> <td>Preparador super</td> <td>Transportador</td> </tr> <tr> <td>Motorista</td> <td>Placa</td> </tr> <tr> <td>Rota</td> <td>Depósito Externo</td> </tr> <tr> <td>Canal de Vendas 0</td> <td>Lote Saldo Negativo</td> </tr> <tr> <td colspan="2">Permite Cálculo da nota fiscal antes do retorno do WMS Não</td> </tr> </tbody> </table> </div> | Resumo | Embarque | Embarque 1.234.567.890.002.583 | Data de Embarque 23/10/2023 | Preparador super | Transportador | Motorista | Placa | Rota | Depósito Externo | Canal de Vendas 0 | Lote Saldo Negativo | Permite Cálculo da nota fiscal antes do retorno do WMS Não | |
| Resumo | Embarque | | | | | | | | | | | | | | |
| Embarque 1.234.567.890.002.583 | Data de Embarque 23/10/2023 | | | | | | | | | | | | | | |
| Preparador super | Transportador | | | | | | | | | | | | | | |
| Motorista | Placa | | | | | | | | | | | | | | |
| Rota | Depósito Externo | | | | | | | | | | | | | | |
| Canal de Vendas 0 | Lote Saldo Negativo | | | | | | | | | | | | | | |
| Permite Cálculo da nota fiscal antes do retorno do WMS Não | | | | | | | | | | | | | | | |
| <p>headerOptional</p> | <p>Campos que serão exibidos na segunda aba do resumo/detalhe do embarque, é feito uma concatenação com o "header" para exibir em um po-dynamic-view, pode ser incluído novos campos ou removido os padrões. Para mais informações sobre o que pode ser enviado consultar a documentação do po-dynamic-view, a interface PoDynamicViewField é implementada.</p> <p>Exemplo</p> <pre>"headerOptional": [{ "gridColumns": 4, "property": "driver", "disabled": true, "optional": true, "label": "Motorista", "type": "string", "order": 7 }, { "gridColumns": 4, "searchService": "\\dts\datasul-rest\resources\prg\eqp\v1\licensePlate", "columns": [{ "property": "codPlaca", "label": "Placa", "type": "string" }, { "property": "ordPeso", "label": "Ordem Passagem", "type": "number" }] }], "fieldLabel": "ordPeso", "property": "licensePlate",</pre> | | | | | | | | | | | | | | |

| Campo | Descrição |
|-------|--|
| | <pre> "format": ["codPlaca"], "disabled": true, "optional": true, "label": "Placa", "fieldValue": "codPlaca", "order": 8 }, { "gridColumns": 4, "property": "state", "options": [{ "label": "Nenhum", "value": "" }, { "label": "SE - Sergipe", "value": "SE" }, { "label": "SP - São Paulo", "value": "SP" }, { "label": "TO - Tocantins", "value": "TO" }], "disabled": true, "optional": true, "label": "Estado", "type": "label", "order": 9 }, { "gridColumns": 4, "searchService": "\dts\datasul-rest/resources/prg/eq/v1/route", "columns": [{ "property": "codRoute", "label": "Rota", "type": "string" }, { "property": "codDescription", "label": "Descrição", "type": "string" }] }, </pre> |

You are using an UNLICENSED copy of **Scroll PDF Exporter for Confluence**. Do you find Scroll PDF Exporter useful? Consider purchasing it today:
<https://marketplace.atlassian.com/apps/7019/scroll-pdf-exporter-for-confluence?tab=overview&hosting=datacenter>

| Campo | Descrição |
|-------|--|
| | <pre> "fieldLabel": "codDescription", "property": "route", "format": ["codRoute", "codDescription"], "disabled": true, "optional": true, "label": "Rota", "fieldValue": "codRoute", "order": 10 }, { "gridColumns": 4, "searchService": "\\dts\\datasul-rest\\resources\\prg\\eqp\\v1\\externalDeposit", "columns": [{ "property": "code", "label": "Código", "type": "string" }, { "property": "name", "label": "Descrição", "type": "string" }, { "property": "balanceAv", "width": "10%", "label": "Saldo Disp", "type": "boolean" }, { "property": "type", "width": "10%", "label": "Tipo", "type": "string" }, { "property": "recipient", "width": "15%", "label": "Destinatário", "type": "string" }] }, "fieldLabel": "name", "property": "externalDeposit", "format": ["code", "name"], </pre> |

| Campo | Descrição |
|-------|---|
| | <pre> "disabled": true, "optional": true, "label": "Depósito Externo", "type": "string", "fieldValue": "code", "order": 11 }, { "gridColumns": 4, "columns": [{ "property": "code", "label": "Código", "type": "string" }, { "property": "description", "label": "Descrição", "type": "string" }, { "property": "actv", "width": "10%", "label": "Ativo", "type": "boolean" }, { "property": "descriptionType", "width": "10%", "label": "Tipo", "type": "string" }, { "property": "cfopCode", "width": "10%", "label": "CFOP", "type": "string" }] }, "format": ["code", "description"], "optional": true, "label": "Natureza operação", "type": "string", "fieldValue": "code", "searchService": "\\dts\datasul-rest\resources\prg\cdp\v1\transactionTypesPublic", "fieldLabel": "description", "property": "natOperacao", "disabled": true, </pre> |

You are using an UNLICENSED copy of **Scroll PDF Exporter for Confluence**. Do you find Scroll PDF Exporter useful? Consider purchasing it today:
<https://marketplace.atlassian.com/apps/7019/scroll-pdf-exporter-for-confluence?tab=overview&hosting=datcenter>

| Campo | Descrição |
|-------|---|
| | <pre> "maxLength": 6, "order": 12 }, { "gridColumns": 4, "searchService": "\\dts\datasul-rest\resources\prg\eqp\v1\salesChannel", "columns": [{ "property": "code", "label": "Código", "type": "number" }, { "property": "description", "label": "Descrição", "type": "string" }], "fieldLabel": "description", "property": "salesChannel", "format": ["code", "description"], "disabled": true, "optional": true, "label": "Canal de Vendas", "type": "string", "fieldValue": "code", "order": 13 }, { "gridColumns": 4, "property": "negativeBalanceLot", "disabled": true, "optional": true, "label": "Lote Saldo Negativo", "type": "string", "order": 14 }, { "gridColumns": 12, "booleanTrue": "Sim", "property": "allowBeforeWMS", "booleanFalse": "Não", "disabled": true, "optional": true, "label": "Permite Cálculo da nota fiscal antes do retorno do WMS", "type": "boolean", "order": 15 </pre> |

You are using an UNLICENSED copy of **Scroll PDF Exporter for Confluence**. Do you find Scroll PDF Exporter useful? Consider purchasing it today:
<https://marketplace.atlassian.com/apps/7019/scroll-pdf-exporter-for-confluence?tab=overview&hosting=datacenter>

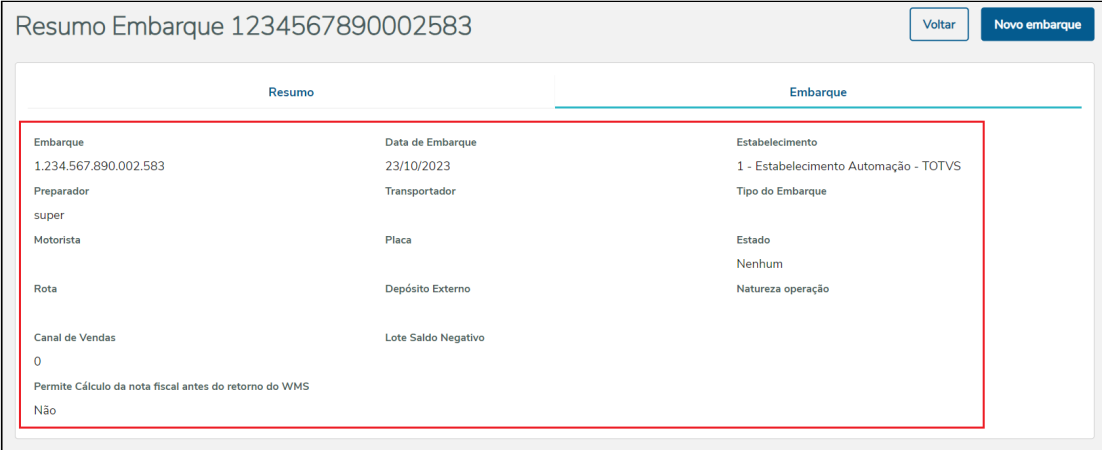
| Campo | Descrição |
|------------------------------|--|
| | <p>}]</p>  |
| <p>columns Resume</p> | <p>Coluna da tabela principal da aba de "Resumo", pode ser incluído mais colunas ou excluído as padrões. Para mais informações sobre o que pode ser enviado consultar a documentação do po-table, a interface PoTableColumn é implementada.</p> <p>Exemplo</p> <pre>"columnsResume": [{ "allowColumnsManager": true, "property": "codResume", "label": "Resumo", "type": "number", "key": true, "order": 17 }, { "allowColumnsManager": true, "property": "client", "label": "Cliente", "type": "string", "order": 18 }, { "allowColumnsManager": true, "property": "representative", "label": "Representante", "type": "string", "order": 19 }, { "allowColumnsManager": true, "property": "grossWeight",</pre> |

You are using an UNLICENSED copy of Scroll PDF Exporter for Confluence. Do you find Scroll PDF Exporter useful? Consider purchasing it today: <https://marketplace.atlassian.com/apps/7019/scroll-pdf-exporter-for-confluence?tab=overview&hosting=datcenter>

| Campo | Descrição |
|-------|--|
| | <pre> "label": "Peso bruto", "type": "number", "order": 20 }, { "allowColumnsManager": true, "property": "netWeight", "label": "Peso líquido", "type": "number", "order": 21 }, { "allowColumnsManager": true, "property": "volume", "label": "Volume", "type": "number", "order": 22 }, { "allowColumnsManager": true, "property": "paymentCondition", "label": "Cond Pgto", "type": "number", "order": 23 }, { "allowColumnsManager": true, "property": "natOperacao", "label": "Nat Operação", "type": "string", "order": 24 }, { "gridColumns": 6, "optionsMulti": true, "property": "sitFatur", "options": [{ "label": "Sim", "value": 1 }, { "label": "Não", "value": 2 }] }, "label": "Liberado fat?", "type": "label", "order": 25, "labels": [{ </pre> |

You are using an UNLICENSED copy of **Scroll PDF Exporter for Confluence**. Do you find Scroll PDF Exporter useful? Consider purchasing it today:
<https://marketplace.atlassian.com/apps/7019/scroll-pdf-exporter-for-confluence?tab=overview&hosting=datacenter>

| Campo | Descrição |
|-------|--|
| | <pre> "color": "color-10", "tooltip": null, "label": "Sim", "value": 1 }, { "color": "color-07", "tooltip": "Embarque/Resumo em uso ou com problemas", "label": "Não", "value": 2 }] }, { "allowColumnsManager": true, "optionsMulti": true, "property": "sitShipping", "options": [{ "label": "Aberto", "value": 1 }, { "label": "Alocado", "value": 2 }, { "label": "Calculado", "value": 3 }, { "label": "Confirmado", "value": 4 }], "label": "Situação", "type": "label", "order": 26, "labels": [{ "color": "color-05", "tooltip": "Nenhum Pedido/Item alocado ao Resumo", "label": "Aberto", "value": 1 }, { "color": "color-10", "tooltip": "Resumo Alocado", "label": "Alocado", "value": 2 }], </pre> |

You are using an UNLICENSED copy of **Scroll PDF Exporter for Confluence**. Do you find Scroll PDF Exporter useful? Consider purchasing it today:
<https://marketplace.atlassian.com/apps/7019/scroll-pdf-exporter-for-confluence?tab=overview&hosting=datcenter>

You are using an UNLICENSED copy of **Scroll PDF Exporter for Confluence**. Do you find Scroll PDF Exporter useful? Consider purchasing it today: <https://marketplace.atlassian.com/apps/7019/scroll-pdf-exporter-for-confluence?tab=overview&hosting=datcenter>

| Campo | Descrição |
|--------------------------|---|
| | <pre> { "color": "color-08", "tooltip": "Resumo Calculado", "label": "Calculado", "value": 3 }, { "color": "color-03", "tooltip": "Resumo atualizado no Estoque", "label": "Confirmado", "value": 4 }]] </pre>  |
| <p>columnstns</p> | <p>Expansão da tabela principal, onde mostra os itens vinculados ao resumo, pode ser incluído mais colunas ou excluído as padrões. Para mais informações sobre o que pode ser enviado consultar a documentação do po-table, a interface PoTableColumn é implementada.</p> <p>Obs: nessa tabela o gerenciador de colunas é escondido, então mesmo que enviado a propriedade "allowColumnManager" como true ela é desconsiderada.</p> <p>Exemplo</p> <pre> "columnstns": [{ "property": "sequence", "width": "5%", "disabled": true, "label": "Seq", "type": "number", "order": 28 }, { "property": "codItem", "width": "10%", "disabled": true, "label": "Item", "type": "string", "key": true, "order": 29 }], </pre> |

| Campo | Descrição |
|-------|---|
| | <pre> { "property": "deliNumber", "width": "5%", "disabled": true, "label": "Entrega", "type": "number", "order": 30 }, { "property": "deliDate", "width": "15%", "disabled": true, "label": "Dt Entrega", "type": "date", "order": 31 }, { "property": "pedClient", "width": "10%", "disabled": true, "label": "Pedido cliente", "type": "string", "order": 32 }, { "property": "client", "width": "15%", "disabled": true, "label": "Cliente", "type": "string", "order": 33 }, { "property": "qtAllocated", "format": "1.4-4", "width": "10%", "disabled": true, "label": "Qtde alocada", "type": "number", "order": 34 }, { "property": "sitWMS", "width": "20%", "disabled": true, "label": "Situação WMS", "type": "string", "order": 35 </pre> |

You are using an UNLICENSED copy of **Scroll PDF Exporter for Confluence**. Do you find Scroll PDF Exporter useful? Consider purchasing it today:
<https://marketplace.atlassian.com/apps/7019/scroll-pdf-exporter-for-confluence?tab=overview&hosting=datacenter>

| Campo | Descrição | | | | | | | | | | | | | | | | | | | | | | | | | | | | | | | | | | | | | | | | | | | | | | | | | | | | |
|--------|--|---------------|------------|----------------|---------|--------------|-----------------|----------|--|--------|---------|---------------|------------|--------------|--------|-----------|--------------|--|---|---------|------|----|----|---|------|--------|--|-------|--|--|--|--|--|--|--|-----|------|---------|------------|----------------|---------|--------------|--------------|----------|----|---------|----|------------|----------|---------|--------|-----------------|--|
| | <pre>}]</pre> <div style="border: 1px solid black; padding: 5px;"><table border="1"><thead><tr><th colspan="4">Resumo</th><th colspan="4">Embarque</th></tr><tr><th>Resumo</th><th>Cliente</th><th>Representante</th><th>Peso bruto</th><th>Peso líquido</th><th>Volume</th><th>Cond Pgto</th><th>Nat Operação</th><th></th></tr></thead><tbody><tr><td>1</td><td>EligioS</td><td>Loja</td><td>40</td><td>40</td><td>0</td><td>3261</td><td>62021C</td><td></td></tr></tbody></table> <table border="1"><thead><tr><th colspan="8">Itens</th></tr><tr><th>Seq</th><th>Item</th><th>Entrega</th><th>Dt Entrega</th><th>Pedido cliente</th><th>Cliente</th><th>Qtde alocada</th><th>Situação WMS</th><th>Depósito</th></tr></thead><tbody><tr><td>10</td><td>dell xt</td><td>10</td><td>26/09/2023</td><td>507579-3</td><td>EligioS</td><td>1.0000</td><td>Não Integra WMS</td><td></td></tr></tbody></table></div> | Resumo | | | | Embarque | | | | Resumo | Cliente | Representante | Peso bruto | Peso líquido | Volume | Cond Pgto | Nat Operação | | 1 | EligioS | Loja | 40 | 40 | 0 | 3261 | 62021C | | Itens | | | | | | | | Seq | Item | Entrega | Dt Entrega | Pedido cliente | Cliente | Qtde alocada | Situação WMS | Depósito | 10 | dell xt | 10 | 26/09/2023 | 507579-3 | EligioS | 1.0000 | Não Integra WMS | |
| Resumo | | | | Embarque | | | | | | | | | | | | | | | | | | | | | | | | | | | | | | | | | | | | | | | | | | | | | | | | | |
| Resumo | Cliente | Representante | Peso bruto | Peso líquido | Volume | Cond Pgto | Nat Operação | | | | | | | | | | | | | | | | | | | | | | | | | | | | | | | | | | | | | | | | | | | | | | |
| 1 | EligioS | Loja | 40 | 40 | 0 | 3261 | 62021C | | | | | | | | | | | | | | | | | | | | | | | | | | | | | | | | | | | | | | | | | | | | | | |
| Itens | | | | | | | | | | | | | | | | | | | | | | | | | | | | | | | | | | | | | | | | | | | | | | | | | | | | | |
| Seq | Item | Entrega | Dt Entrega | Pedido cliente | Cliente | Qtde alocada | Situação WMS | Depósito | | | | | | | | | | | | | | | | | | | | | | | | | | | | | | | | | | | | | | | | | | | | | |
| 10 | dell xt | 10 | 26/09/2023 | 507579-3 | EligioS | 1.0000 | Não Integra WMS | | | | | | | | | | | | | | | | | | | | | | | | | | | | | | | | | | | | | | | | | | | | | | |

You are using an UNLICENSED copy of **Scroll PDF Exporter for Confluence**. Do you find Scroll PDF Exporter useful? Consider purchasing it today:
<https://marketplace.atlassian.com/apps/7019/scroll-pdf-exporter-for-confluence?tab=overview&hosting=datacenter>

| Campo | Descrição |
|--|--|
| <p>viewIten s</p> | <p>Campos apresentados na expansão da tabela de itens, pode ser incluído novos campos ou removido os padrões. Para mais informações sobre o que pode ser enviado consultar a documentação do po-dynamic-view, a interface PoDynamicViewField é implementada.</p> <p>Exemplo</p> <pre>"viewIten": [{ "gridColumns": 3, "property": "reference", "label": "Referência", "type": "string", "order": 36 }, { "gridColumns": 3, "property": "un", "label": "UM", "type": "string", "order": 37 }, { "gridColumns": 6, "property": "itemDescription", "label": "Descrição", "type": "string", "order": 38 }]</pre>  |
| <p>columns Packagin g</p> | <p>Expansão da tabela principal, onde mostra as embalagens vinculados ao resumo, pode ser incluído mais colunas ou excluído as padrões. Para mais informações sobre o que pode ser enviado consultar a documentação do po-table, a interface PoTableColumn é implementada.</p> <p>Obs: nessa tabela o gerenciador de colunas é escondido, então mesmo que enviado a propriedade "allowColumnsManager" como true ela é desconsiderada.</p> <p>Exemplo</p> |

You are using an UNLICENSED copy of **Scroll PDF Exporter for Confluence**. Do you find Scroll PDF Exporter useful? Consider purchasing it today:
<https://marketplace.atlassian.com/apps/7019/scroll-pdf-exporter-for-confluence?tab=overview&hosting=datcenter>

| Campo | Descrição | | | | | | | | | | | | | | | | | | | | | | | | | | | | | | | | | | | | | | | | | | | | | | | | | | | | | | | | | | | | | | | |
|------------|---|---------------|------------|----------------|----------|--------------|--------------|-----------------|--|--------|---------|---------------|------------|--------------|--------|-----------|--------------|---|-------------|--------|------|-----|---|---|--------|------------|--|--|--|-------|--------------|-------|-----------|-----|---|-------------|------|-------|--|--|--|--|--|--|--|--|-----|------|---------|------------|----------------|---------|--------------|--------------|----------|---|----|----------|----|------------|----------|-------------|--------|-----------------|
| | <pre> "columnsPackaging": [{ "property": "codPackaging", "width": "15%", "disabled": true, "label": "Sigla", "type": "string", "key": true, "order": 24 }, { "property": "qtVolume", "width": "15%", "disabled": true, "label": "Qtde Volumes", "type": "number", "order": 25 }, { "property": "volumeBrand", "width": "30%", "disabled": true, "label": "Marca", "type": "string", "order": 26 }, { "property": "volumeDescription", "width": "40%", "disabled": true, "label": "Descrição", "type": "string", "order": 27 }] </pre> <div data-bbox="320 1480 1433 1827" style="border: 1px solid black; padding: 5px; margin-top: 10px;"> <table border="1" style="width: 100%; border-collapse: collapse;"> <thead> <tr> <th colspan="4" style="text-align: left;">Resumo</th> <th colspan="4" style="text-align: right;">Embarque</th> </tr> <tr> <th>Resumo</th> <th>Cliente</th> <th>Representante</th> <th>Peso bruto</th> <th>Peso líquido</th> <th>Volume</th> <th>Cond Pgto</th> <th>Nat Operação</th> </tr> </thead> <tbody> <tr> <td>1</td> <td>136 EMBAU86</td> <td>WALDIR</td> <td>2,75</td> <td>1,3</td> <td>1</td> <td>5</td> <td>inter2</td> </tr> </tbody> </table> <div style="border: 2px solid red; padding: 5px; margin-top: 5px;"> <table border="1" style="width: 100%; border-collapse: collapse;"> <thead> <tr> <th colspan="4">Embalagens</th> </tr> <tr> <th>Sigla</th> <th>Qtde Volumes</th> <th>Marca</th> <th>Descrição</th> </tr> </thead> <tbody> <tr> <td>Cx4</td> <td>1</td> <td>136 EMBAU86</td> <td>1-1.</td> </tr> </tbody> </table> </div> <table border="1" style="width: 100%; border-collapse: collapse; margin-top: 5px;"> <thead> <tr> <th colspan="9">Itens</th> </tr> <tr> <th>Seq</th> <th>Item</th> <th>Entrega</th> <th>Dt Entrega</th> <th>Pedido cliente</th> <th>Cliente</th> <th>Qtde alocada</th> <th>Situação WMS</th> <th>Depósito</th> </tr> </thead> <tbody> <tr> <td>✓</td> <td>10</td> <td>.compras</td> <td>10</td> <td>11/10/2023</td> <td>12643051</td> <td>136 EMBAU86</td> <td>1,0000</td> <td>Não Integra WMS</td> </tr> </tbody> </table> </div> | Resumo | | | | Embarque | | | | Resumo | Cliente | Representante | Peso bruto | Peso líquido | Volume | Cond Pgto | Nat Operação | 1 | 136 EMBAU86 | WALDIR | 2,75 | 1,3 | 1 | 5 | inter2 | Embalagens | | | | Sigla | Qtde Volumes | Marca | Descrição | Cx4 | 1 | 136 EMBAU86 | 1-1. | Itens | | | | | | | | | Seq | Item | Entrega | Dt Entrega | Pedido cliente | Cliente | Qtde alocada | Situação WMS | Depósito | ✓ | 10 | .compras | 10 | 11/10/2023 | 12643051 | 136 EMBAU86 | 1,0000 | Não Integra WMS |
| Resumo | | | | Embarque | | | | | | | | | | | | | | | | | | | | | | | | | | | | | | | | | | | | | | | | | | | | | | | | | | | | | | | | | | | | |
| Resumo | Cliente | Representante | Peso bruto | Peso líquido | Volume | Cond Pgto | Nat Operação | | | | | | | | | | | | | | | | | | | | | | | | | | | | | | | | | | | | | | | | | | | | | | | | | | | | | | | | | |
| 1 | 136 EMBAU86 | WALDIR | 2,75 | 1,3 | 1 | 5 | inter2 | | | | | | | | | | | | | | | | | | | | | | | | | | | | | | | | | | | | | | | | | | | | | | | | | | | | | | | | | |
| Embalagens | | | | | | | | | | | | | | | | | | | | | | | | | | | | | | | | | | | | | | | | | | | | | | | | | | | | | | | | | | | | | | | | |
| Sigla | Qtde Volumes | Marca | Descrição | | | | | | | | | | | | | | | | | | | | | | | | | | | | | | | | | | | | | | | | | | | | | | | | | | | | | | | | | | | | | |
| Cx4 | 1 | 136 EMBAU86 | 1-1. | | | | | | | | | | | | | | | | | | | | | | | | | | | | | | | | | | | | | | | | | | | | | | | | | | | | | | | | | | | | | |
| Itens | | | | | | | | | | | | | | | | | | | | | | | | | | | | | | | | | | | | | | | | | | | | | | | | | | | | | | | | | | | | | | | | |
| Seq | Item | Entrega | Dt Entrega | Pedido cliente | Cliente | Qtde alocada | Situação WMS | Depósito | | | | | | | | | | | | | | | | | | | | | | | | | | | | | | | | | | | | | | | | | | | | | | | | | | | | | | | | |
| ✓ | 10 | .compras | 10 | 11/10/2023 | 12643051 | 136 EMBAU86 | 1,0000 | Não Integra WMS | | | | | | | | | | | | | | | | | | | | | | | | | | | | | | | | | | | | | | | | | | | | | | | | | | | | | | | | |

| Campo | Descrição |
|----------------------------|---|
| modalColumnsDeposit | <p>Tabela da modal de listagem de depósitos do item, onde mostra o item e quais depósitos estão vinculados a ele, pode ser incluído mais colunas ou excluído as padrões. Para mais informações sobre o que pode ser enviado consultar a documentação do po-table, a interface PoTableColumn é implementada.</p> <p>Exemplo</p> <pre>"modalColumnsDeposit": [{ "allowColumnsManager": true, "property": "codItem", "width": "15%", "disabled": true, "label": "Item", "type": "string", "order": 48 }, { "allowColumnsManager": true, "property": "codDeposit", "width": "10%", "disabled": true, "label": "Depósito", "type": "string", "key": true, "order": 49 }, { "allowColumnsManager": true, "booleanTrue": "Sim", "property": "depWMS", "width": "10%", "booleanFalse": "Não", "disabled": true, "label": "Dep WMS", "type": "boolean", "order": 50 }, { "allowColumnsManager": true, "property": "localization", "width": "15%", "disabled": true, "label": "Localização", "type": "string", "order": 51 }, { "allowColumnsManager": true, "property": "batch",</pre> |

You are using an UNLICENSED copy of **Scroll PDF Exporter for Confluence**. Do you find Scroll PDF Exporter useful? Consider purchasing it today:
<https://marketplace.atlassian.com/apps/7019/scroll-pdf-exporter-for-confluence?tab=overview&hosting=datacenter>

| Campo | Descrição | | | | | | | | | | | | | | | | | | | | | | | | | | | | | | | | |
|--------------|--|--------------------|-------------|------------|--------------|---------------|----------|-----------|------------|------------|----|--|----|--------------|--------------|--------------------|------------|-----------------|---|------|----------|---------|-------------|------------|--------------|---------------|----------|-----|-----|--|--|--------|--|
| | <pre> "width": "20%", "disabled": true, "label": "Lote/Série", "type": "string", "order": 52 }, { "allowColumnsManager": true, "property": "qtAllocated", "format": "1.4-4", "width": "15%", "disabled": true, "label": "Qtde alocada", "type": "number", "order": 53 }, { "allowColumnsManager": true, "property": "batchShelfLife", "width": "15%", "disabled": true, "label": "Validade Lote", "type": "date", "order": 54 } } </pre> <div data-bbox="322 1193 1433 1832" style="border: 1px solid black; padding: 10px; margin-top: 10px;"> <div style="display: flex; justify-content: space-between; align-items: center;"> Depósito ✕ </div> <table border="1" style="width: 100%; border-collapse: collapse;"> <thead> <tr> <th>Pedido</th> <th>Cliente</th> <th>Item</th> </tr> </thead> <tbody> <tr> <td>12643051</td> <td>136 EMBAU86</td> <td>.compras</td> </tr> <tr> <td>Sequência</td> <td>Referência</td> <td>Nr Entrega</td> </tr> <tr> <td>10</td> <td></td> <td>10</td> </tr> <tr> <td>Data Entrega</td> <td>Situação WMS</td> <td>Quantidade Alocada</td> </tr> <tr> <td>11/10/2023</td> <td>Não Integra WMS</td> <td>1</td> </tr> </tbody> </table> <div style="margin-top: 10px;"> <table border="1" style="width: 100%; border-collapse: collapse;"> <thead> <tr> <th>Item</th> <th>Depósito</th> <th>Dep WMS</th> <th>Localização</th> <th>Lote/Série</th> <th>Qtde alocada</th> <th>Validade Lote</th> </tr> </thead> <tbody> <tr> <td>.compras</td> <td>001</td> <td>Não</td> <td></td> <td></td> <td>1.0000</td> <td></td> </tr> </tbody> </table> </div> <div style="text-align: right; margin-top: 10px;"> Fechar </div> </div> | Pedido | Cliente | Item | 12643051 | 136 EMBAU86 | .compras | Sequência | Referência | Nr Entrega | 10 | | 10 | Data Entrega | Situação WMS | Quantidade Alocada | 11/10/2023 | Não Integra WMS | 1 | Item | Depósito | Dep WMS | Localização | Lote/Série | Qtde alocada | Validade Lote | .compras | 001 | Não | | | 1.0000 | |
| Pedido | Cliente | Item | | | | | | | | | | | | | | | | | | | | | | | | | | | | | | | |
| 12643051 | 136 EMBAU86 | .compras | | | | | | | | | | | | | | | | | | | | | | | | | | | | | | | |
| Sequência | Referência | Nr Entrega | | | | | | | | | | | | | | | | | | | | | | | | | | | | | | | |
| 10 | | 10 | | | | | | | | | | | | | | | | | | | | | | | | | | | | | | | |
| Data Entrega | Situação WMS | Quantidade Alocada | | | | | | | | | | | | | | | | | | | | | | | | | | | | | | | |
| 11/10/2023 | Não Integra WMS | 1 | | | | | | | | | | | | | | | | | | | | | | | | | | | | | | | |
| Item | Depósito | Dep WMS | Localização | Lote/Série | Qtde alocada | Validade Lote | | | | | | | | | | | | | | | | | | | | | | | | | | | |
| .compras | 001 | Não | | | 1.0000 | | | | | | | | | | | | | | | | | | | | | | | | | | | | |

| Campo | Descrição |
|-------------------------|---|
| modalDepositView | <p>Campos que serão exibidos no cabeçalho da modal de informações do depósito do item, pode ser incluídos novos campos ou removido os padrões. Para mais informações sobre o que pode ser enviado consultar a documentação do po-dynamic-view, a interface PoDynamicViewField é implementada.</p> <p>Exemplo</p> <pre> "modalDepositView": [{ "gridColumns": 4, "property": "pedClient", "label": "Pedido", "type": "string", "order": 39 }, { "gridColumns": 4, "property": "client", "label": "Cliente", "type": "string", "order": 40 }, { "gridColumns": 4, "property": "codItem", "label": "Item", "type": "string", "order": 41 }, { "gridColumns": 4, "property": "sequence", "label": "Sequência", "type": "number", "order": 42 }, { "gridColumns": 4, "property": "reference", "label": "Referência", "type": "string", "order": 43 }, { "gridColumns": 4, "property": "deliNumber", "label": "Nr Entrega", "type": "number", "order": 44 }], </pre> |

You are using an UNLICENSED copy of **Scroll PDF Exporter for Confluence**. Do you find Scroll PDF Exporter useful? Consider purchasing it today:
<https://marketplace.atlassian.com/apps/7019/scroll-pdf-exporter-for-confluence?tab=overview&hosting=datcenter>

| Campo | Descrição | | | | | | | | | | | | | | | | | | | | | | | | | | | | | | | | |
|--------------|---|--------------------|-------------|------------|--------------|---------------|----------|-----------|------------|------------|----|--|----|--------------|--------------|--------------------|------------|-----------------|---|------|----------|---------|-------------|------------|--------------|---------------|----------|-----|-----|--|--|--------|--|
| | <pre data-bbox="336 353 734 1048"> { "gridColumns": 4, "property": "deliDate", "label": "Data Entrega", "type": "date", "order": 45 }, { "gridColumns": 4, "property": "sitWMS", "label": "Situação WMS", "type": "string", "order": 46 }, { "gridColumns": 4, "property": "qtAllocated", "label": "Quantidade Alocada", "type": "number", "order": 47 } }] </pre> <div data-bbox="322 1066 1431 1700" style="border: 1px solid black; padding: 10px; margin-top: 10px;"> <div style="display: flex; justify-content: space-between; align-items: center;"> Depósito ✕ </div> <table border="1" style="width: 100%; border-collapse: collapse;"> <tr> <td>Pedido</td> <td>Cliente</td> <td>Item</td> </tr> <tr> <td>12643051</td> <td>136 EMBAU86</td> <td>.compras</td> </tr> <tr> <td>Sequência</td> <td>Referência</td> <td>Nr Entrega</td> </tr> <tr> <td>10</td> <td></td> <td>10</td> </tr> <tr> <td>Data Entrega</td> <td>Situação WMS</td> <td>Quantidade Alocada</td> </tr> <tr> <td>11/10/2023</td> <td>Não Integra WMS</td> <td>1</td> </tr> </table> <table border="1" style="width: 100%; border-collapse: collapse; margin-top: 10px;"> <thead> <tr> <th>Item</th> <th>Depósito</th> <th>Dep WMS</th> <th>Localização</th> <th>Lote/Série</th> <th>Qtde alocada</th> <th>Validade Lote</th> </tr> </thead> <tbody> <tr> <td>.compras</td> <td>001</td> <td>Não</td> <td></td> <td></td> <td>1.0000</td> <td></td> </tr> </tbody> </table> <div style="text-align: right; margin-top: 10px;"> Fechar </div> </div> | Pedido | Cliente | Item | 12643051 | 136 EMBAU86 | .compras | Sequência | Referência | Nr Entrega | 10 | | 10 | Data Entrega | Situação WMS | Quantidade Alocada | 11/10/2023 | Não Integra WMS | 1 | Item | Depósito | Dep WMS | Localização | Lote/Série | Qtde alocada | Validade Lote | .compras | 001 | Não | | | 1.0000 | |
| Pedido | Cliente | Item | | | | | | | | | | | | | | | | | | | | | | | | | | | | | | | |
| 12643051 | 136 EMBAU86 | .compras | | | | | | | | | | | | | | | | | | | | | | | | | | | | | | | |
| Sequência | Referência | Nr Entrega | | | | | | | | | | | | | | | | | | | | | | | | | | | | | | | |
| 10 | | 10 | | | | | | | | | | | | | | | | | | | | | | | | | | | | | | | |
| Data Entrega | Situação WMS | Quantidade Alocada | | | | | | | | | | | | | | | | | | | | | | | | | | | | | | | |
| 11/10/2023 | Não Integra WMS | 1 | | | | | | | | | | | | | | | | | | | | | | | | | | | | | | | |
| Item | Depósito | Dep WMS | Localização | Lote/Série | Qtde alocada | Validade Lote | | | | | | | | | | | | | | | | | | | | | | | | | | | |
| .compras | 001 | Não | | | 1.0000 | | | | | | | | | | | | | | | | | | | | | | | | | | | | |

DT Processo Embarque HTML

01. DADOS GERAIS

| | |
|--------------------------------|--|
| Produto: | TOTVS Backoffice |
| Linha de Produto: | Linha Datasul |
| Segmento: | Backoffice |
| Módulo: | MFT - Faturamento |
| Função: | Processo de Embarques |
| País: | Brasil |
| Requisito/ Story/Issue: | DMANFAT1-20339, DMANFAT1-20341, DMANFAT1-20680, DMANFAT1-21408, DMANFAT1-22010, DMANFAT1-21756, DMANFAT1-22802, DMANFAT1-22011, DMANFAT1-22005, DMANFAT1-21756, DMANFAT1-22008, DMANFAT1-22217, DMANFAT1-22216, DMANFATINOV-108, DMANFATINOV-907, DMANFATINOV-908, DMANFATINOV-909, DMANFATINOV-910, DMANFATINOV-969, DMANFATINOV-981, DMANFATINOV-982, DMANFATINOV-1340 |

02. SITUAÇÃO/REQUISITO

Modernização do processo de geração, consulta e manutenção de embarques.

03. SOLUÇÃO

Programa em HTML com possibilidade de customização pelo usuário final, onde é possível editar quais informações aparecem em tabelas, quais campos podem ser editados, quais ações cada tela possui entre outros, para mais informações acesse: [DT Customização do programa HTML - Processo Embarque](#)

Embarques

Listagem Novo/Editar Resumo

Tela de listagem de embarques, onde é exibido todos os registros da tabela de embarque, sendo possível fazer busca simples e busca avançada nos seus registros.

Ações de página disponíveis: Recarregar dados tabela, Novo, Faturar.

Ações de tabela disponíveis: Editar, Duplicar, Resumo/Detalhes, Faturar, Dados GFE, Integração WMS e Excluir

Filtros

- Na busca avançada, ao utilizar o filtro de "Ordenar listagem por" o valor selecionado é salvo nas preferencias do usuário, com isso ao entrar novamente na tela de listagem o valor selecionado anteriormente é automaticamente aplicado.
- Ao utilizar o filtro de busca avançada e aplicar os filtros essa informação ficara salvo no navegador do usuário, ao voltar a essa tela o filtro salvo anteriormente é carregado e o filtro aplicado.

Faturar

Em relação aos botões de "Faturar":

Ação da página: para que o botão fique habilitado pelo menos um registro deve ser selecionado, podendo ser selecionado múltiplos, quando clicado o FT4100 é aberto com os embarques que estão com situação igual a "Alocado" e liberado para faturamento já digitados na aba de digitação. Caso nenhum embarque selecionado possa ser faturado uma mensagem de aviso é apresentada em tela e o programa FT4100 não abrirá.

Ação de tabela: para que o botão fique habilitado a linha em questão deve possuir situação igual a "Alocado" e liberado para faturamento.

| Embarque | Processo de Exportação | Data | Estabelecimento | Preparador | Situação |
|------------------|------------------------|------------|---------------------------------------|-------------|----------|
| 2022031588890075 | | 24/06/2024 | 1 - Estabelecimento Automação - TOTVS | faturamento | Alocado |
| 2022031588890074 | | 24/06/2024 | 1 - Estabelecimento Automação - TOTVS | 13 | Alocado |
| 2022031588890073 | | 24/06/2024 | 1 - Estabelecimento Automação - TOTVS | faturamento | Alocado |
| 2022031588890072 | | 21/06/2024 | 1 - Estabelecimento Automação - TOTVS | faturamento | Alocado |
| 2022031588890070 | | 21/06/2024 | 1 - Estabelecimento Automação - TOTVS | 13 | Alocado |

| Resumo | Cliente | Representante | Peso bruto | Peso líquido | Volume | Cond Pqto | Nat Operação | Liberado fat? | Situação |
|--------|---------|---------------|------------|--------------|--------|-----------|--------------|---------------|----------|
| 1 | Pintor | DIALMAS | 31.188 | 31 | 0 | 1 | 6111 | | Alocado |

| Seq | Item | Ent. | Dt Entrega | Pedido cliente | Cliente | Qtda alocada | Situação WMS | WMS Externo |
|-----|---------|------|------------|----------------|---------|--------------|--------------|-------------|
| 10 | compras | 10 | 14/06/2024 | 38219 | Pintor | 30.0000 | Enviado WMS | Atualizado |
| 20 | compras | 10 | 14/06/2024 | 38219 | Pintor | 1.0000 | Retornou OK | Atualizado |

X

Busca avançada

| | |
|--|--|
| <p>Embarque inicial</p> <input style="width: 95%;" type="text" value="Embarque Inicial"/> | <p>Embarque final</p> <input style="width: 95%;" type="text" value="9999999999999999"/> |
| <p>Processo de Exportação Inicial</p> <input style="width: 95%;" type="text" value="Processo de Exportação Inicial"/> | <p>Processo de Exportação Final</p> <input style="width: 95%;" type="text" value="9999999999999999"/> |
| <p>Data Embarque inicial</p> <input style="width: 95%;" type="text" value="01/01/1990"/> | <p>Data Embarque final</p> <input style="width: 95%;" type="text" value="31/12/9999"/> |
| <p>Estabelecimento</p> <input style="width: 95%;" type="text" value="Estabelecimento"/> | |
| <p>Preparador</p> <input style="width: 95%;" type="text" value="Preparador"/> | |
| <p>Situação</p> <input style="width: 95%;" type="text" value="Situação"/> | <p>Ordenar listagem por</p> <input style="width: 95%;" type="text"/> |

[Aplicar filtros](#)

04. ASSUNTOS RELACIONADOS

- Customização da tela: [DT Customização do programa HTML - Processo Embarque](#)

2.4.2 Faturamento - Inovação - 12.1.2407

DT API pública de Importação de Notas Fiscais (importInvoicePublic)

01. DADOS GERAIS

| | |
|-------------------------------|--|
| Produto: | TOTVS Backoffice |
| Linha de Produto: | Linha Datasul |
| Segmento: | Backoffice |
| Módulo: | TOTVS Backoffice (Linha Datasul) - Faturamento (MFT) |
| Função: | ImportInvoicePublic - API pública de Importação de Notas Fiscais |
| País: | Brasil |
| Requisito/Story/Issue: | DMANFATINOV-1493 |

02. SITUAÇÃO/REQUISITO

Disponibilizar nova API que possibilite a importação de notas fiscais no Datasul, como alternativa ao programa FT2015 - Importação de Notas Fiscais.

03. SOLUÇÃO

Foi criada a API ImportInvoicePublic, que possibilita importar informações de notas fiscais de saída geradas em outros sistemas, através de requisição HTTP, com dados no formato JSON.

Apenas devem ser importadas notas fiscais de modelo eletrônico, já integradas ao Fisco e impressas antes de serem integradas ao Datasul. Na importação, os documentos assumem a situação de Impressos e na execução da API são geradas as mesmas informações ao importar pelo programa FT2015.

A importação de uma nota fiscal utilizando a nova API segue a estrutura de campos especificados no Swagger, disponível no arquivo EMS2/ftp/api/v1/importInvoicePublic.json (pode ser visualizado através do [Swagger Editor](#) > File > Import File). Nesta [Collection Postman](#) contém uma requisição de exemplo de utilização da API.

i A importação de notas fiscais via API pública contém as mesmas validações e regras existentes no programa FT2015 - Importação de Notas Fiscais. Caso não ocorram erros durante a execução da API, a nota é gravada na base de dados do Datasul. Caso ocorram erros, os mesmos serão retornados via Response da requisição.

Parâmetros Recebidos Parâmetros Retornados

A API de Importação de Notas Fiscais lê as informações no Body da requisição no formato JSON, seguindo o layout especificado no arquivo Swagger mencionado anteriormente, com os campos também sendo detalhados abaixo:

Layout da Requisição (/dts/datasulrest/resources/prg/ftp/v1/importInvoicePublic)

| importInvoice (nota-fiscal) | | | | | |
|-----------------------------|-----------|-----|--------|-------------------------|--|
| Campo | Tipo | Dec | Obrig. | Campo Temp-Table | Descrição |
| siteID | Character | | Sim | tt-docto.cod-estabel | Estabelecimento |
| series | Character | | Sim | tt-docto.serie | Série |
| invoiceNumber | Character | | Sim | tt-docto.nr-nota | Número da Nota Fiscal |
| goodsTarget | Integer | | Sim | tt-docto.cod-des-merc | Destino da Mercadoria |
| futureDeliveryPrintDate | Date | | Não | tt-docto.dt-nf-ent-fut | Data Emissão Nota Fiscal de Entrega Futura |
| state | Character | | Sim | tt-docto.estado | Estado |
| transactionTypeID | Character | | Sim | tt-docto.nat-operacao | Natureza de Operação |
| customerID | Integer | | Sim | tt-docto.cod-emitente | Código do Emitente |
| country | Character | | Sim | tt-docto.pais | País |
| packingPercentage | Decimal | 2 | Não | tt-docto.perc-embalagem | Percentual Embalagem |
| freightPercentage | Decimal | 2 | Não | tt-docto.perc-frete | Percentual Frete |
| discountPercentage1 | Decimal | 3 | Não | tt-docto.perc-desco1 | Desconto-1 |

| | | | | | |
|-----------------------|-----------|---|-----|--------------------------|-------------------------------|
| discountPercentage2 | Decimal | 3 | Não | tt-docto.perc-desco2 | Desconto-2 |
| insurancePercentage | Decimal | 2 | Não | tt-docto.perc-seguro | Percentual de Seguro |
| totalGrossWeight | Decimal | 3 | Sim | tt-docto.peso-bru-tot | Peso Bruto |
| totalNetWeight | Decimal | 3 | Sim | tt-docto.peso-liq-tot | Peso Líquido |
| packingValue | Decimal | 2 | Sim | tt-docto.vl-embalagem | Valor da Embalagem |
| freightValue | Decimal | 2 | Não | tt-docto.vl-frete | Valor do Frete |
| totalGoodsValue | Decimal | 2 | Sim | tt-docto.vl-mercad | Valor da Mercadoria |
| insuranceValue | Decimal | 2 | Não | tt-docto.vl-seguro | Valor do Seguro |
| distributionChannelID | Integer | | Não | tt-docto.cod-canal-venda | Código Canal de Venda |
| district | Character | | Sim | tt-docto.bairro | Bairro |
| zip | Character | | Sim | tt-docto.cep | CEP |
| personalId | Character | | Não | tt-docto.cgc | CNPJ/CPF |
| city | Character | | Não | tt-docto.cidade | Cidade |
| cifCity | Character | | Não | tt-docto.cidade-cif | Cidade CIF |
| deliveryID | Character | | Não | tt-docto.cod-entrega | Código do Endereço de Entrega |

| | | | | | |
|------------------------|-----------|---|-----|-----------------------|--|
| tradeBillRefDate | Date | | Não | tt-docto.dt-base-dup | Data Base Duplicata |
| printDate | Date | | Sim | tt-docto.dt-emis-nota | Data de Emissão da Nota |
| address | Character | | Não | tt-docto.endereco | Endereço |
| stateTaxID | Character | | Sim | tt-docto.ins-estadual | Inscrição Estadual |
| markPackages | Character | | Não | tt-docto.marca-volume | Marca Volumes |
| currency | Integer | | Sim | tt-docto.mo-codigo | Moeda |
| mainRepresentativeName | Character | | Sim | tt-docto.no-ab-reppri | Representante |
| reshipmentCarrierName | Character | | Sim | tt-docto.nome-tr-red | Transportadora Redespacho |
| carrierName | Character | | Sim | tt-docto.nome-transp | Transportador |
| icmsRestitutionLevelZF | Character | | Não | tt-docto.nivel-rest | Nível Restituição ICMS p/ Zona Franca |
| billNumber | Character | | Sim | tt-docto.nr-fatura | Número da Fatura Obs.: Esse campo é de formato caracter porém deverão ser informados apenas números |
| priceTableID | Character | | Sim | tt-docto.nr-tabpre | Número da Tabela de Preço |
| packageQuantity | Character | | Não | tt-docto.nr-volumes | Número Volumes |
| restitutionPercentage | Decimal | 2 | Não | tt-docto.pc-rest | Percentual de Restituição |

| | | | | | |
|-----------------------------|-----------|---|-----|--------------------------|-------------------------------|
| vehicleLicensePlateID | Character | | Não | tt-docto.placa | Placa |
| futureDeliverySeries | Character | | Não | tt-docto.serie-ent-fut | Série Entrega Futura |
| futureDeliveryInvoiceNumber | Character | | Não | tt-docto.nr-nota-ent-fut | Número da Nota Entrega Futura |
| siscomexNumber | Integer | | Não | tt-docto.nr-siscomex | Número Siscomex |
| releaseInvoice | Logical | | Sim | tt-docto.ind-lib-nota | Libera Nota Fiscal sem Saldo |
| routeID | Character | | Não | tt-docto.cod-rota | Rota |
| messageCode | Integer | | Não | tt-docto.cod-msg | Código da Mensagem |
| exportRate | Decimal | 8 | Não | tt-docto.vl-taxa-exp | Taxa Exportação |
| exportProcessNumber | Character | | Não | tt-docto.nr-proc-exp | Número Processo Exportação |
| financialTable | Integer | | Não | tt-docto.nr-tab-finan | Tabela Financiamento |
| financialIndex | Integer | | Não | tt-docto.nr-ind-finan | Índice Financiamento |
| collectorID | Integer | | Não | tt-docto.cod-portador | Código Portador |
| collectingModality | Integer | | Não | tt-docto.modalidade | Modalidade |
| baseInvoiceNumber | Character | | Não | tt-docto.nr-nota-base | Número Nota Base |
| seriesBaseInvoiceNumber | Character | | Não | tt-docto.serie-base | Série Base |

| | | | | | |
|------------------------------------|-----------|---|-----|--|--|
| vehicleLicensePlateState | Character | | Não | tt-docto.uf-placa | UF Placa |
| shipmentDate | Date | | Não | tt-docto.dt-embarque | Data de Saída da Mercadoria |
| seriesPriceDifferenceInvoiceNumber | Character | | Não | tt-docto.serie-dif | Série Diferença de Preço |
| priceDifferenceInvoiceNumber | Character | | Não | tt-docto.nr-nota-dif | Número Nota Diferença de Preço |
| increasePercentagePriceDifference | Decimal | 2 | Não | tt-docto.perc-acres-dif | Percentual Acréscimo Diferença de Preço |
| increaseValuePriceDifference | Decimal | 2 | Não | tt-docto.vl-acres-dif | Valor Acréscimo Diferença de Preço |
| valueExportRatePriceDifference | Decimal | 8 | Não | tt-docto.vl-taxa-exp-dif | Valor Taxa Exportação Diferença de Preço |
| redispachTerms | Character | | Não | tt-docto.cond-redespa | Condições Redespacho |
| comments | Character | | Não | tt-docto.obs | Observação |
| cancellationDate | Date | | Não | tt-docto.dt-cancela | Data de Cancelamento da Nota Fiscal |
| cancellationReason | Character | | Não | tt-docto.motvo-cance | Descrição do Motivo do Cancelamento da Nota Fiscal |
| invoicingCurrency | Integer | | Não | tt-docto.char-1,21,5 | Código da Moeda de Faturamento |
| priceTableDiscountPercentage | Decimal | 2 | Não | tt-docto.bn.val-pct-desconto-tab-preco | Valor Percentual Desconto Tabela Preço |
| infDiscountPercent | Character | | Não | tt-docto.bn.des-pct-desconto-inform | Percentuais Desconto Informados por Nota Fiscal |

| | | | | | |
|-------------------------------|-----------|---|-----|------------------------------------|---|
| totalDiscountPercentage | Decimal | 4 | Não | tt-docto-bn.val-pct-desconto-total | Percentual Desconto Total Nota Fiscal |
| totalDiscountAmount | Decimal | 2 | Não | tt-docto-bn.val-desconto-total | Valor Desconto Total |
| discountPercentageOrderAmount | Decimal | 4 | Não | tt-docto-bn.val-pct-desconto-valor | Percentual Desconto por Valor do Pedido |
| fullAddress | Character | | Não | tt-docto-bn.endereco_text | Endereço Completo |
| accessKeyNFe | Character | | Não | tt-docto.char-1,112,60 | Código da Chave de Acesso NF-e |
| statusNFe | Integer | | Não | tt-docto.char-1,172,2 | Situação da NF-e |
| issueTypeNFe | Integer | | Não | tt-docto.char-1,174,1 | Tipo de Emissão NF-e |
| protocol | Character | | Não | tt-docto.char-1,175,15 | Protocolo |
| freightModality | Character | | Não | tt-docto.char-1,190,8 | Modalidade de Frete |
| typeCte | Integer | | Não | tt-docto.char-1,198,2 | Tipo CT-e Onde: 01 = CT-e Normal 02 = CT-e de Complemento de Valores 03 = CT-e de Anulação de Valores 04 = CT-e Substituto |
| simpleNaclcmsRate | Decimal | 2 | Não | tt-docto.char-1,200,10 | Alíquota ICMS Simples Nacional |
| paymentTerms | Integer | | Sim | tt-docto.cod-cond-pag | Código Condição de Pagamento |
| userCancellation | Character | | Não | tt-docto.char-2,3,12 | Usuário de Cancelamento da Nota Fiscal |

| | | | | | |
|-----------------------|-----------|--|-----|------------------------|--|
| additionalInformation | Character | | Não | tt-docto.obs | Informações Adicionais de Interesse do Fisco |
| ibgeCodeSource | Integer | | Não | tt-docto.char-1,241,10 | Código IBGE do Município de Origem |
| ibgeCodeTarget | Integer | | Não | tt-docto.char-1,251,10 | Código IBGE do Município de Destino |

| importInvoiceltems (<i>it-nota-fisc</i>) | | | | | |
|--|-----------|------|--------|---------------------------------------|----------------------------------|
| Campo | Tipo | Dec. | Obrig. | Campo Temp-Table | Descrição |
| siteID | Character | | Sim | tt-it-docto.cod-estabel | Estabelecimento |
| series | Character | | Sim | tt-it-docto.serie | Série |
| invoiceNumber | Character | | Sim | tt-it-docto.nr-nota | Número da Nota Fiscal |
| itemSequenceInvoice | Integer | | Sim | tt-it-docto.nr-sequencia | Sequência do item na nota fiscal |
| itemCode | Character | | Sim | tt-it-docto.it-codigo | Item |
| reference | Character | | Não | tt-it-docto.cod-refer | Referência |
| issueInventory | Logical | | Sim | tt-it-docto.baixa-estoq | Baixa Estoque |
| fiscalClassification | Character | | Sim | tt-it-docto.class-fiscal | Classificação Fiscal |

| | | | | | |
|-----------------------|-----------|---|---------|-----------------------------|--------------------------------|
| supplemInvoiceDate | Date | | Nã o | tt-it-docto.data-comp | Data Nota Complementar |
| supplemType | Character | | Nã o | tt-it-docto.nat-comp | Natureza Complementar |
| transactionTypeID | Character | | Sim | tt-it-docto.nat-operacao | Natureza de Operação |
| supplemInvoiceNumber | Character | | Nã o | tt-it-docto.nro-comp | Número da Nota Complementar |
| discountPercent | Decimal | 5 | Nã o | tt-it-docto.per-des-item | Percentual de Desconto do Item |
| enteredNetWeight | Decimal | 5 | Sim | tt-it-docto.peso-liq-it-inf | Peso Líquido |
| packageWeight | Decimal | 5 | Nã o | tt-it-docto.peso-embal-it | Peso Embalagem |
| internalQuantity | Decimal | 4 | Sim | tt-it-docto.quantidade[1] | Quantidade[1] |
| invoiceQuantity | Decimal | 4 | Nã o | tt-it-docto.quantidade[2] | Quantidade[2] |
| supplemSeq | Integer | | Nã o | tt-it-docto.seq-comp | Sequência Complementar |
| supplemSeries | Character | | Nã o | tt-it-docto.serie-comp | Série Complementar |
| internalUnitOfMeasure | Character | | Sim | tt-it-docto.un[1] | Unidade Faturada[1] |
| invoiceUnitOfMeasure | Character | | Nã o | tt-it-docto.un[2] | Unidade Faturada[2] |
| expenseValue | Decimal | 2 | Nã o | tt-it-docto.vl-despes-it | Valor Despesas |
| packingValue | Decimal | 2 | Nã o | tt-it-docto.vl-embalagem | Valor Embalagem |

| | | | | | |
|-----------------------|-----------|---|-----|---------------------------------|---------------------------------------|
| freightValue | Decimal | 2 | Não | tt-it-docto.vl-frete | Valor Frete |
| goodsNetAmount | Decimal | 2 | Sim | tt-it-docto.vl-merc-liq | Valor Mercadoria Líquido |
| goodsOriginalAmount | Decimal | 2 | Sim | tt-it-docto.vl-merc-ori | Valor Mercadoria Original |
| tableGoodsValue | Decimal | 2 | Sim | tt-it-docto.vl-merc-tab | Valor Mercadoria Tabela |
| originalPrice | Decimal | 5 | Sim | tt-it-docto.vl-preori | Preço Original |
| priceTablePrice | Decimal | 5 | Sim | tt-it-docto.vl-pretab | Preço Tabela |
| netPrice | Decimal | 5 | Sim | tt-it-docto.vl-preuni | Preço Líquido |
| insuranceValue | Decimal | 2 | Não | tt-it-docto.vl-seguro | Valor Seguro |
| itemTotalAmount | Decimal | 2 | Sim | tt-it-docto.vl-tot-item | Valor Total do Item |
| wthhldIrrf | Logical | | Não | tt-it-docto.ind-imprensa | Retém IRRF |
| strongCurrLiquidGoods | Decimal | 5 | Não | tt-it-docto.mercliq-moeda-forte | Valor Mercadoria Líquido Moeda Forte |
| strongCurrOrigGoods | Decimal | 5 | Não | tt-it-docto.mercoi-moeda-forte | Valor Mercadoria Original Moeda Forte |
| strongCurrncyTabPrice | Decimal | 5 | Não | tt-it-docto.merctab-moeda-forte | Valor Mercadoria Tabela Moeda Forte |
| restitutionLevel | Character | | Não | tt-it-docto.nivel-rest | Nível Restituição |
| restitutionPercentage | Decimal | 2 | Não | tt-it-docto.pc-rest | Percentual de Restituição |

| | | | | | |
|----------------------|---------|---|-----|---|--------------------------------|
| enteredGrossWeight | Decimal | 5 | Sim | tt-it-docto.peso-bru-it-inf | Peso Bruto |
| exportRate | Decimal | 8 | Não | tt-it-docto.vl-taxa-exp | Taxa de Exportação |
| discountAmount | Decimal | 2 | Não | tt-it-docto.vl-desconto | Valor do Desconto |
| discountPercentage | Decimal | 5 | Não | tt-it-docto.vl-desconto-perc | Percentual de Desconto |
| icmsTaxPercent | Decimal | 5 | Não | tt-it-imposto.aliquota-icm | Alíquota ICMS |
| suppleIcmsTaxPercent | Decimal | 5 | Não | tt-it-imposto.aliq-icm-comp | Alíquota ICMS Complementar |
| ipiTaxPercent | Decimal | 5 | Não | tt-it-imposto.aliquota-ipi | Alíquota IPI |
| issTaxPercent | Decimal | 5 | Não | tt-it-imposto.aliquota-iss | Alíquota ISS |
| icmsTaxationType | Integer | | Sim | tt-it-imposto.cd-trib-icm | Código Tributação do ICMS |
| ipiTaxationType | Integer | | Sim | tt-it-imposto.cd-trib-ipi | Código Tributação do IPI |
| issTaxationType | Integer | | Sim | tt-it-imposto.cd-trib-iss | Código Tributação do ISS |
| serviceCode | Integer | | Não | tt-it-imposto.cod-servico | Código do Serviço |
| wthhldSourceIcms | Logical | | Sim | tt-it-imposto.ind-icm-ret | Retém ICMS na Fonte |
| icmsDiscountPercent | Decimal | 3 | Não | tt-it-imposto.per-des-icms | Percentual de Desconto de ICMS |
| percRedIcm | Decimal | 4 | Não | tt-it-imposto.perc-red-icm | Percentual de Redução de ICMS |

| | | | | | |
|---------------|---------|---|-----|---|---|
| percRedIpi | Decimal | 2 | Não | tt-it-imposto.perc-red- ipi | Percentual de Redução de IPI |
| percRedIss | Decimal | 2 | Não | tt-it-imposto.perc-red- iss | Percentual de Redução de ISS |
| vlBicmsEntFut | Decimal | 2 | Não | tt-it-imposto.vl-bicms- ent-fut | Base de Cálculo do ICMS de Entrega Futura |
| vlBicmsIt | Decimal | 2 | Sim | tt-it-imposto.vl-bicms-it | Base de Cálculo do ICMS |
| vlBipiEntFut | Decimal | 2 | Não | tt-it-imposto.vl-bipi- ent-fut | Base de Cálculo do IPI de Entrega Futura |
| vlBipiIt | Decimal | 2 | Sim | tt-it-imposto.vl-bipi-it | Base de Cálculo do IPI |
| vlBissIt | Decimal | 2 | Sim | tt-it-imposto.vl-biss-it | Base de Cálculo do ISS |
| vlBsubsEntFut | Decimal | 2 | Não | tt-it-imposto.vl-bsubs- ent-fut | Base ICMS Subst. Tributária de Entrega Futura |
| vlBsubsIt | Decimal | 2 | Não | tt-it-imposto.vl-bsubs-it | Base ICMS Subst. Tributária |
| supplemIcms | Decimal | 2 | Não | tt-it-imposto.icm- complem | ICMS Complementar |
| vlIcmsEntFut | Decimal | 2 | Não | tt-it-imposto.vl-icms- ent-fut | Valor ICMS de Entrega Futura |
| vlIcmsIt | Decimal | 2 | Não | tt-it-imposto.vl-icms-it | Valor ICMS |
| vlIcmsOut | Decimal | 2 | Não | tt-it-imposto.vl-icms- outras e tt-it- imposto.vl-icmsou-it | Valor ICMS Outras |
| vlIcmsNtIt | Decimal | 2 | Não | tt-it-imposto.vl-icmsnt- it | Valor ICMS Não Tributado |

| | | | | | |
|------------------------------|-----------|---|-----|---|--|
| vllcmsubEntFut | Decimal | 2 | Não | tt-it-imposto.vl-icmsub-ent-fut | Valor ICMS Subst. Tributária de Entrega Futura |
| vllcmsubl | Decimal | 2 | Não | tt-it-imposto.vl-icmsub-it | Valor ICMS Subst. Tributária |
| vllpiEntFut | Decimal | 2 | Não | tt-it-imposto.vl-ipi-ent-fut | Valor IPI de Entrega Futura |
| vllpilt | Decimal | 2 | Não | tt-it-imposto.vl-ipi-it | Valor IPI |
| vllpioult | Decimal | 2 | Não | tt-it-imposto.vl-ipi-outras e tt-it-imposto.vl-ipiou-it | Valor IPI Outras |
| vllpintlt | Decimal | 2 | Não | tt-it-imposto.vl-ipint-it | Valor IPI Não Tributado |
| vllrft | Decimal | 2 | Não | tt-it-imposto.vl-irf-it | Valor IRRF |
| vllsst | Decimal | 2 | Não | tt-it-imposto.vl-iss-it | Valor ISS |
| vllssntlt | Decimal | 2 | Não | tt-it-imposto.vl-issnt-it | Valor ISS Não Tributado |
| vllssoult | Decimal | 2 | Não | tt-it-imposto.vl-issou-it | Valor ISS Outras |
| businessUnitID | Character | | Não | tt-it-docto.char-2,172,03 | Código Unidade de Negócio |
| discountValueZF | Decimal | 2 | Não | tt-it-docto.desconto-zf | Valor do Desconto para Zona Franca |
| itemNarrative | Character | | Não | tt-it-docto.narrativa | Narrativa |
| priceTableDiscountPercentage | Decimal | 2 | Não | tt-it-docto.bn.val-pct-desconto-tab-preco | Valor Percentual Desconto Tabela Preço |

| | | | | | |
|-------------------------|-----------|---|-----|---|---|
| infDiscountPercent | Character | | Não | tt-it-docto-bn.des-pct-desconto-inform | Percentuais Descontos Informados por Item da Nota |
| enteredDiscountAmount | Decimal | 2 | Não | tt-it-docto-bn.val-desconto-inform | Valor Desconto Informado |
| totalDiscountPercentage | Decimal | 4 | Não | tt-it-docto-bn.val-pct-desconto-total | Percentual Desconto Total do Item da Nota |
| totalDiscountAmount | Decimal | 2 | Não | tt-it-docto-bn.val-desconto-total | Valor Desconto Total |
| periodDiscountPercent | Decimal | 3 | Não | tt-it-docto-bn.val-pct-desconto-periodo | Percentual Desconto referente ao Período controlado |
| termDiscountPercent | Decimal | 3 | Não | tt-it-docto-bn.val-pct-desconto-prazo | Percentual Desconto referente ao Prazo de Pagamento |
| discountValue1 | Decimal | 5 | Não | tt-it-docto-bn.val-desconto[1] | Descontos Parametrizados (1) Tabela Descontos |
| discountValue2 | Decimal | 5 | Não | tt-it-docto-bn.val-desconto[2] | Descontos Parametrizados (2) Tabela Descontos |
| discountValue3 | Decimal | 5 | Não | tt-it-docto-bn.val-desconto[3] | Descontos Parametrizados (3) Tabela Descontos |
| discountValue4 | Decimal | 5 | Não | tt-it-docto-bn.val-desconto[4] | Descontos Parametrizados (4) Tabela Descontos |
| discountValue5 | Decimal | 5 | Não | tt-it-docto-bn.val-desconto[5] | Descontos Parametrizados (5) Tabela Descontos |
| discountValuePisZF | Decimal | 2 | Não | tt-it-docto.char-2,140,16 | Valor do Desconto PIS para Zona Franca |
| discountValueCofinsZF | Decimal | 2 | Não | tt-it-docto.char-2,156,16 | Valor do Desconto COFINS para Zona Franca |
| costAccount | Character | | Não | tt-it-docto.ct-cuscon | Conta de Custo Contábil |

| | | | | | |
|--------------------|-----------|---|-----|----------------------------|-----------------------------------|
| costCenter | Character | | Não | tt-it-docto.sc-cuscon | Centro de Custo |
| vlPisSt | Decimal | 2 | Não | tt-it-docto.char-2,175,14 | Valor PIS ST |
| vlBpisSt | Decimal | 2 | Não | tt-it-docto.char-2,189,15 | Valor Base PIS ST |
| pisStTaxPercent | Decimal | 4 | Não | tt-it-docto.char-2,204,06 | Alíquota PIS ST |
| vlCofinsSt | Decimal | 2 | Não | tt-it-docto.char-2,210,14 | Valor COFINS ST |
| vlBcofinsSt | Decimal | 2 | Não | tt-it-docto.char-2,224,15 | Valor Base COFINS ST |
| cofinsStTaxPercent | Decimal | 4 | Não | tt-it-docto.char-2,239,06 | Alíquota COFINS ST |
| csosnCode | Character | | Não | tt-it-docto.char-2,245,10 | Código CSOSN Simples Nacional |
| simpleNacVIBicms | Decimal | 4 | Não | tt-it-docto.char-2,255,13 | Valor Base ICMS Simples Nacional |
| simpleNacVICredlcm | Decimal | 4 | Não | tt-it-docto.char-2,268,13 | Valor de Crédito Simples Nacional |
| FciNumber | Character | | Não | tt-it-docto.char-2,281,36 | Número FCI |
| inssServiceCode | Integer | | Não | tt-it-docto.char-2,317,02 | Código de Serviço de INSS |
| vlBissRet | Decimal | 2 | Não | tt-it-imposto.char-1,65,14 | Base de Cálculo do ISS Retido |
| issRetTaxPercent | Decimal | 2 | Não | tt-it-imposto.char-1,79,14 | Alíquota do ISS Retido |
| vlIssRet | Decimal | 2 | Não | tt-it-imposto.char-1,93,14 | Valor do ISS Retido |

| | | | | | |
|----------------------|-----------|---|-----|---------------------------|--|
| ipiTaxStatusCode | Integer | | Não | tt-it-docto.char-2,335,2 | Código Situação Tributária IPI |
| pisTaxStatusCode | Integer | | Não | tt-it-docto.char-2,337,2 | Código Situação Tributária PIS |
| cofinsTaxStatusCode | Integer | | Não | tt-it-docto.char-2,339,2 | Código Situação Tributária COFINS |
| vBCUFDest | Decimal | 2 | Não | tt-it-docto.char-2,341,15 | Valor da BC do ICMS na UF de destino (vBCUFDest) |
| vBCFCPUFDest | Decimal | 2 | Não | tt-it-docto.char-2,471,15 | Valor da BC Fundo Combate Pobreza UF Dest (vBCFCPUFDest) |
| pFCPUFDest | Decimal | 4 | Não | tt-it-docto.char-2,356,7 | Percent ICMS Fundo Combate Pobreza UF Dest (pFCPUFDest) |
| pICMSUFDest | Decimal | 4 | Não | tt-it-docto.char-2,363,7 | Aliquota interna da UF de destino (pICMSUFDest) |
| pICMSInter | Decimal | 4 | Não | tt-it-docto.char-2,370,7 | Aliquota interestadual das UF envolvidas (pICMSInter) |
| pICMSInterPart | Decimal | 4 | Não | tt-it-docto.char-2,377,7 | Percent partilha do ICMS Interestadual (pICMSInterPart) |
| vFCPUFDest | Decimal | 2 | Não | tt-it-docto.char-2,384,15 | Valor ICMS Fundo Combate Pobreza UF Dest (vFCPUFDest) |
| vICMSUFDest | Decimal | 2 | Não | tt-it-docto.char-2,399,15 | Valor ICMS Interestadual para a UF Dest (vICMSUFDest) |
| vICMSUFRemet | Decimal | 2 | Não | tt-it-docto.char-2,414,15 | Valor ICMS Interestadual para a UF Remet (vICMSUFRemet) |
| TaxableUnitOfMeasure | Character | | Não | tt-it-docto.char-2,429,2 | Unidade de Medida Tributável |

| | | | | | |
|---------------------|---------|---|-----|---------------------------|-----------------------------------|
| TaxableQuantity | Decimal | 4 | Não | tt-it-docto.char-2,431,20 | Quantidade Unidade Tributável |
| TaxableUnitValue | Decimal | 5 | Não | tt-it-docto.char-2,451,20 | Valor Unitário Unidade Tributável |
| vlBfcp | Decimal | 2 | Não | tt-it-docto.char-2,486,15 | Valor BC FCP |
| fcpPercent | Decimal | 4 | Não | tt-it-docto.char-2,501,7 | Percentual FCP |
| vlFcp | Decimal | 2 | Não | tt-it-docto.char-2,508,15 | Valor FCP |
| discountValueZFM | Decimal | 2 | Não | tt-it-docto.char-2,523,5 | Percentual de Desconto ZFM |
| pisRedPercent | Decimal | 2 | Não | tt-it-docto.char-2,528,4 | Percentual de Redução PIS |
| pisTaxCalcMethod | Integer | | Não | tt-it-docto.char-2,532,1 | Forma de Cálculo PIS |
| pisTaxUnitValue | Decimal | 5 | Não | tt-it-docto.char-2,533,9 | Valor Unitário PIS |
| vlPis | Decimal | 2 | Não | tt-it-docto.char-2,542,12 | Valor PIS |
| vlBpis | Decimal | 2 | Não | tt-it-docto.char-2,554,12 | Valor Base PIS |
| pisTaxPercent | Decimal | 4 | Não | tt-it-docto.char-2,566,7 | Aliquota PIS |
| cofinsRedPercent | Decimal | 2 | Não | tt-it-docto.char-2,573,4 | Percentual de Redução COFINS |
| cofinsTaxCalcMethod | Integer | | Não | tt-it-docto.char-2,577,1 | Forma de Cálculo COFINS |
| cofinsTaxUnitValue | Decimal | 5 | Não | tt-it-docto.char-2,578,9 | Valor Unitário COFINS |

| | | | | | |
|---------------------|---------|---|-----|---------------------------|------------------------|
| vlCofins | Decimal | 2 | Não | tt-it-docto.char-2,587,12 | Valor COFINS |
| vlBcofins | Decimal | 2 | Não | tt-it-docto.char-2,599,12 | Valor Base COFINS |
| cofinsTaxPercent | Decimal | 4 | Não | tt-it-docto.char-2,611,7 | Alíquota COFINS |
| vlBfcplcmsSt | Decimal | 2 | Não | tt-it-docto.char-2,618,15 | Valor BC FCP ICMS ST |
| fcplcmsStTaxPercent | Decimal | 4 | Não | tt-it-docto.char-2,633,7 | Percentual FCP ICMS ST |
| vlFcpIcmsSt | Decimal | 2 | Não | tt-it-docto.char-2,640,15 | Valor FCP ICMS ST |

| importInvoiceTransport (nota-trans) | | | | | |
|-------------------------------------|----------|------|--------|----------------------------|-------------------------|
| Campo | Tipo | Dec. | Obrig. | Campo Temp-Table | Descrição |
| siteID | Caracter | | Sim | tt-nota-trans.cod-estabel | Estabelecimento |
| series | Caracter | | Sim | tt-nota-trans.serie | Série |
| invoiceNumber | Caracter | | Sim | tt-nota-trans.nr-nota-fis | Número da Nota Fiscal |
| icmsTaxPercent | Decimal | 2 | Sim | tt-nota-trans.aliquota-icm | Alíquota ICMS |
| vlBicms | Decimal | 2 | Sim | tt-nota-trans.vl-bicms | Base de Cálculo do ICMS |

| | | | | | |
|--------------------|-----------|---|-----|-----------------------------|-------------------------------|
| insuranceValue | Decimal | 2 | Não | tt-nota-trans.vl-servico | Valor do Seguro |
| percRedIcm | Decimal | 4 | Não | tt-nota-trans.perc-red-base | Percentual de Redução do ICMS |
| vllcms | Decimal | 2 | Sim | tt-nota-trans.vl-icms | Valor do ICMS |
| messageCode | Integer | | | tt-nota-trans.cod-mensagem | Código da Mensagem |
| responsibleFreight | Integer | | Sim | tt-nota-trans.ind-cobranca | Responsável pelo Frete |
| wthhldSourceIcms | Logical | | Não | tt-nota-trans.ind-icms-ret | Retém ICMS na Fonte |
| comments | Character | | Não | tt-nota-trans.observacao | Observação |

| importInvoiceBill (fat-duplic) | | | | | |
|--------------------------------|-----------|------|--------|-----------------------|-----------------------|
| Campo | Tipo | Dec. | Obrig. | Campo Temp-Table | Descrição |
| siteID | | | Sim | tt-docto.cod-estabel | Estabelecimento |
| series | Character | | Sim | tt-docto.serie | Série |
| invoiceNumber | Character | | Sim | tt-docto.nr-nota | Número da Nota Fiscal |
| installmentNumber | Integer | | Sim | tt-fat-duplic.parcela | Parcela |

| | | | | | |
|-------------------|-----------|---|-----|---------------------------------|----------------------------|
| netValue | Decimal | 2 | Sim | tt-fat-duplic.vl-parcela | Valor da Parcela |
| dueDateType | Integer | | Sim | tt-fat-duplic.cod-vencto | Código do Vencimento |
| dueDate | Date | | Sim | tt-fat-duplic.dt-venctment | Data de Vencimento |
| discountDate | Date | | Não | tt-fat-duplic.dt-desconto | Data Desconto |
| discountValue | Decimal | 2 | Não | tt-fat-duplic.vl-desconto | Valor do Desconto |
| comissionValue | Decimal | 2 | Não | tt-fat-duplic.vl-comis | Valor da Comissão |
| accumAmtInvoices | Decimal | 2 | Sim | tt-fat-duplic.vl-acum-dup | Valor Acumulado Duplicatas |
| docClassCode | Character | | Sim | tt-fat-duplic.cod-esp | Espécie |
| paymentSlipNumber | Character | | Não | tt-fat-duplic-boleto.nro-boleto | Número do Boleto |

importInvoiceRepresentative (*fat-repre*)

| Campo | Tipo | Dec. | Obrig. | Campo Temp-Table | Descrição |
|--------|-----------|------|--------|---------------------------|-----------------|
| siteID | Character | | Sim | tt-nota-trans.cod-estabel | Estabelecimento |
| series | Character | | Sim | tt-nota-trans.serie | Série |

| | | | | | |
|-------------------------|-----------|---|-----|---|---|
| invoiceNumber | Character | | Sim | tt-nota-trans.nr-nota-fis | Número da Nota Fiscal |
| representativeCode | Integer | | Sim | tt-fat-repre.cod-rep | Código do Representante |
| representativeName | Character | | Sim | tt-fat-repre.nome-ab-rep | Nome Abreviado do Representante |
| repCommissionPercentage | Decimal | 5 | Sim | tt-fat-repre.perc-comis | Percentual de Comissão do Representante |
| issueCommission | Integer | | Não | tt-fat-repre.comis-emis | Comissão de Emissão |
| comissionValue | Decimal | 2 | Não | tt-fat-repre.vl-comis | Valor da Comissão |
| issueValue | Decimal | 2 | Não | tt-fat-repre.vl-emis | Valor da Emissão |

| importInvoicePackage (<i>nota-embal</i>) | | | | | |
|--|-----------|------|--------|---|-----------------------|
| Campo | Tipo | Dec. | Obrig. | Campo Temp-Table | Descrição |
| siteID | Character | | Sim | tt-nota-embal.cod-estabel | Estabelecimento |
| series | Character | | Sim | tt-nota-embal.serie | Série |
| invoiceNumber | Character | | Sim | tt-nota-embal.nr-nota-fis | Número da Nota Fiscal |
| packageShortName | Character | | Sim | tt-nota-embal.sigla-emb | Sigla Embalagem |

| | | | | | |
|-------------------|-----------|--|-----|--------------------------|-----------------------|
| packageQuantity | Integer | | Sim | tt-nota-embal.qt-volumes | Quantidade de Volumes |
| volumeDescription | Character | | Não | tt-nota-embal.desc-vol | Descrição Volumes |
| packageNarrative | Character | | Não | tt-nota-embal.narrativa | Narrativa |

| importInvoiceItemPackage (<i>item-embal</i>) | | | | | |
|--|-----------|------|--------|----------------------------|----------------------------------|
| Campo | Tipo | Dec. | Obrig. | Campo Temp-Table | Descrição |
| siteID | Character | | Sim | tt-nota-embal.cod-estabel | Estabelecimento |
| series | Character | | Sim | tt-nota-embal.serie | Série |
| invoiceNumber | Character | | Sim | tt-nota-embal.nr-nota-fis | Número da Nota Fiscal |
| itemSequenceInvoice | Integer | | Sim | tt-it-docto.nr-sequencia | Seqüência do item na nota fiscal |
| packageShortName | Character | | Sim | tt-nota-embal.sigla-emb | Sigla Embalagem |
| packageQuantity | Integer | | Sim | tt-item-embal.volume | Quantidade de Volumes |
| sequence | Integer | | Sim | tt-item-embal.nr-sequencia | Seqüência |
| itemCode | Character | | Sim | tt-item-embal.it-codigo | Item |

| | | | | | |
|----------------|---------|---|-----|---------------------------|---------------------|
| packedQuantity | Decimal | 4 | Sim | tt-item-embal.qt-embalada | Quantidade Embalada |
|----------------|---------|---|-----|---------------------------|---------------------|

| importInvoiceItemsbyLot (<i>fat-ser-lote</i>) | | | | | |
|---|-----------|------|--------|-----------------------------|----------------------------------|
| Campo | Tipo | Dec. | Obrig. | Campo Temp-Table | Descrição |
| siteID | Character | | Sim | tt-nota-embal.cod-estabel | Estabelecimento |
| series | Character | | Sim | tt-nota-embal.serie | Série |
| invoiceNumber | Character | | Sim | tt-nota-embal.nr-nota-fis | Número da Nota Fiscal |
| itemSequenceInvoice | Integer | | Sim | tt-it-docto.nr-sequencia | Seqüência do item na nota fiscal |
| itemCode | Character | | Sim | tt-saldo-estoq.it-codigo | Item |
| depositCode | Character | | Sim | tt-saldo-estoq.cod-depos | Depósito |
| lotValidityDate | Date | | Sim | tt-saldo-estoq.dt-vari-lote | Data de Validade do Lote |
| internalQuantity | Decimal | 4 | Sim | tt-saldo-estoq.quantidade | Quantidade Faturada |
| lotCode | Character | | Sim | tt-saldo-estoq.lote | Lote |
| reference | Character | | Não | tt-saldo-estoq.cod-refer | Código de Referência do Item |

| | | | | | |
|--------------|-----------|--|-----|----------------------------|-------------|
| locationCode | Character | | Não | tt-saldo-estoq.cod-localiz | Localização |
|--------------|-----------|--|-----|----------------------------|-------------|

| importInvoiceDeliveryLocation (nota-fisc-adc) | | | | | |
|---|-----------|-------|--------|--|---|
| Campo | Tipo | De c. | Obrig. | Campo Temp-Table | Descrição |
| siteID | Character | | Sim | tt-nota-fisc- adc.cod-estab | Estabelecimento |
| series | Character | | Sim | tt-nota-fisc- adc.cod-serie | Série |
| invoiceNumber | Character | | Sim | tt-nota-fisc- adc.cod-nota-fisc | Número da Nota Fiscal |
| transportTypeIndicator | Integer | | Sim | tt-nota-fisc- adc.idi-carga | Indicador do Tipo de Transporte da Carga Coletada Onde: 01 = Rodoviário 02 = Ferroviário 03 = Rodo-Ferroviário 04 = Aquaviário 05 = Dutoviário 06 = Aéreo 07 = Outros |
| idCodeTaxpayerCollection | Character | | Não | tt-nota-fisc- adc.cod-cnpj- contribt-coleta | C.N.P.J. Contribuinte Coleta |
| stateCodeTaxpayerCollection | Character | | Não | tt-nota-fisc- adc.cod-inscr- estad-contribt- coleta | Inscrição Estadual Contribuinte Coleta |

| | | | | | |
|---------------------------|-----------|--|-----|--|--|
| cpfTaxpayerCollection | Character | | Não | tt-nota-fisc- adc.cod-cpf- contribt-coleta | C.P.F Contribuinte Coleta |
| ibgeCodeCollection | Integer | | Não | tt-nota-fisc- adc.cod-munpio- coleta | Município Contribuinte Coleta (Código IBGE) |
| idCodeTaxpayerDelivery | Character | | Não | tt-nota-fisc- adc.cod-cnpj- contribt-entreg | C.N.P.J. Contribuinte Entrega |
| stateCodeTaxpayerDelivery | Character | | Não | tt-nota-fisc- adc.cod-inscr- estad-contribt- entreg | Inscrição Estadual Contribuinte Entrega |
| cpfTaxpayerDelivery | Character | | Não | tt-nota-fisc- adc.cod-cpf- contribt-entreg | C.P.F Contribuinte Entrega |
| ibgeCodeDelivery | Integer | | Não | tt-nota-fisc- adc.cod-munpio- entreg | Município Contribuinte Entrega (Código IBGE) |

| importInvoiceReferenced (nota-fisc-adc) | | | | | |
|---|-----------|------|--------|------------------------------------|-----------------------|
| Campo | Tipo | Dec. | Obrig. | Campo Temp-Table | Descrição |
| siteID | Character | | Sim | tt-nota-fisc- adc.cod-estab | Estabelecimento |
| series | Character | | Sim | tt-nota-fisc- adc.cod-serie | Série |
| invoiceNumber | Character | | Sim | tt-nota-fisc- adc.cod-nota-fisc | Número da Nota Fiscal |

| | | | | | |
|------------------------|-----------|--|-----|---|---|
| referDocumNumber | Character | | Não | tt-nota-fisc- adc.cod-docto- referado | Número do Documento Referenciado |
| referDocumSeries | Character | | Não | tt-nota-fisc- adc.cod-ser-docto- referado | Série do Documento Referenciado |
| referDocumIssuerCode | Integer | | Não | tt-nota-fisc- adc.cdn-emit- docto-referado | Emitente do Documento Referenciado |
| referDocumModel | Character | | Não | tt-nota-fisc- adc.cod-model- docto-referado | Modelo do Documento Referenciado |
| referDocumIssueDate | Date | | Não | tt-nota-fisc- adc.dat-docto- referado | Data de Emissão do Documento Referenciado |
| referDocumKey | Character | | Não | tt-nota-fisc- adc.cod-livre-2,1,60 | Chave do Documento Referenciado |
| operationTypeIndicator | Integer | | Não | tt-nota-fisc- adc.idi- tip-docto-referado | Indicador do Tipo de Operação Onde: 01 = Entrada/Aquisição 02 = Saída/Prestação |
| billIssuerCode | Integer | | Não | tt-nota-fisc- adc.idi- tip-emit-referado | Indicador de Emitente do Título Onde: 01 = Emissão Própria 02 = Terceiros |
| docStatusSefII | Integer | | Não | tt-nota-fisc- adc.cod-livre-1,89,2 | Situação Documento (SEF II) Onde: 01 = Emissão Normal 02 = Emissão em contingência 03 = Emissão em contingência com FS 04 = Emissão em contingência com SCAN |

| | | | | | |
|---------------------|---------|---|-----|---|--|
| | | | | | 05 = Emissão em contingência com EPEC 06 = Emissão em contingência com FS-DA 7 = Emissão avulsa 08 = Complemento de informações 09 = Consolidação de valores 10 = Autorização denegada 11 = Numeração inutilizada 12 = Operação cancelada 13 = Negócio desfeito 14 = Ajuste de informações 15 = Sem repercussão fiscal |
| totalValueSefII | Decimal | 2 | Não | tt-nota-fisc- adc.cod- livre-1,91,16 | Valor Total (SEF II) |
| issValueSefII | Decimal | 2 | Não | tt-nota-fisc- adc.cod- livre-1,107,14 | Valor ISS (SEF II) |
| issRetValueSefII | Decimal | 2 | Não | tt-nota-fisc- adc.cod- livre-1,121,14 | Valor ISS Retido (SEF II) |
| icmsValueSefII | Decimal | 2 | Não | tt-nota-fisc- adc.cod- livre-1,135,14 | Valor ICMS (SEF II) |
| icmstValueSefII | Decimal | 2 | Não | tt-nota-fisc- adc.cod- livre-1,149,14 | Valor ICMS ST (SEF II) |
| anticipValueSefII | Decimal | 2 | Não | tt-nota-fisc- adc.cod- livre-1,163,14 | Valor Antecipado Trib Entr (SEF II) |
| ipiValueSefII | Decimal | 2 | Não | tt-nota-fisc- adc.cod- livre-1,177,14 | Valor IPI (SEF II) |
| transportValueSefII | Decimal | 2 | Não | tt-nota-fisc- adc.cod- livre-1,191,14 | Valor Transportado (SEF II) |

Obs.: Em cada requisição poderão ser enviadas uma ou mais notas para importação.

DT Faturamento de notas Mais Negócios pela Data de Entrega

DMANFATINOV-1869

01. DADOS GERAIS

| | |
|--------------------------------|--|
| Produto: | TOTVS Backoffice |
| Linha de Produto: | Linha Datasul |
| Segmento: | Backoffice |
| Módulo: | TOTVS Backoffice (Linha Datasul) - Faturamento (MFT) |
| Função: | CD1510, FT4003B, FT0904, FT0904B, FT0502, CD0433, html.techfinMonitor, html.wizardTechfin, html-mft.delivery |
| País: | Brasil |
| Requisito/Story/ Issue: | DMANFATINOV-1861, DMANFATINOV-1862, DMANFATINOV-1863, DMANFATINOV-1865, DMANFATINOV-1866, DMANFATINOV-1868, DMANFATINOV-1894, DMANFATINOV-2171, DMANFATINOV-1895, DMANFATINOV-1867, DMANFATINOV-1871, DMANFATINOV-1877, DMANFATINOV-1869, DMANFATINOV-2238, DMANFATINOV-2069 |

02. SITUAÇÃO/REQUISITO

Nas notas fiscais faturadas utilizando condições de pagamento TECHFIN Mais Negócios, o prazo para pagamento das parcelas é calculado com base na data de emissão da nota fiscal. Foi solicitado para que haja a possibilidade de realizar o cálculo de vencimento das parcelas a partir da data de Confirmação de Entrega da mercadoria.

03. SOLUÇÃO

- Após a aprovação da nota fiscal pela Supplier, esta nota estará disponível para informar a data de entrega.
- Quando informado a data de entrega, o sistema recalculará as datas de vencimentos das duplicatas, conforme data de entrega informada e condição de pagamento da nota fiscal.
- Após o recálculo dos vencimentos, uma nova integração ocorrerá com a Supplier, de forma on-line. Neste integração, enviaremos a data de entrega informada, bem como as duplicatas com os novos vencimentos recalculados.
- Conforme o retorno da Confirmação de Entrega por parte da Supplier, se aprovado, os novos vencimentos calculados atualizados e poderão ser visualizados no programa de Consulta de Notas (FT0904B). Caso seja rejeitado, poderá ser informada uma nova data, ou cancelada a confirmação de entrega via Monitor de Integração TOTVS Techfin Mais Negócio Faturamento.
- O cancelamento de uma Confirmação de Entrega poderá ocorrer:
 - Pelo programa de cancelamento de nota fiscal (FT2200), quando ainda estiver no prazo de cancelamento da SEFAZ.

- Pelo Monitor de Integração TOTVS Techfin Mais Negócio Faturamento. Quando estiver fora do prazo de cancelamento da SEFAZ, ou quando o usuário desejar cancelar a confirmação apenas da Supplier.
- Pela própria Supplier, que poderá cancelar automaticamente essa confirmação de entrega, por expiração do prazo.

Para isso foram alterados os programas abaixo:

Parâmetros do Faturamento CD1510 - Atualização de Clientes FT4003B Monitor de Integração
 FT0904/FT0904B - Consulta da Nota FT0507 - Relação Notas Fiscais FT0603 - Atualização Contas a Receber
 FT0502 - Manutenção de Notas Fiscais CD0433 - Monitor de Integração GFE
 FT0518 / FT0527 - Impressores DANFE Cancelamento de Notas Fiscais API's de Integração
 html-mft.deliverydate

A tela de Parâmetros do Faturamento, do programa Parâmetros TOTVS Techfin (html.wizardTechfin) foi alterada para possibilitar consultar dados de utilização do Faturamento Mais Negócios com Confirmação de Entrega.

No campo "Confirmação de Entrega Mais Negócios" é possível verificar se a Empresa está apta a utilizar Faturamento Mais Negócios com Confirmação de Entrega, enquanto que no campo "Prazo Máximo de Confirmação da Entrega (dias)" é exibido o prazo máximo para informar a data de entrega do produto, contando a partir da data de emissão da nota fiscal.

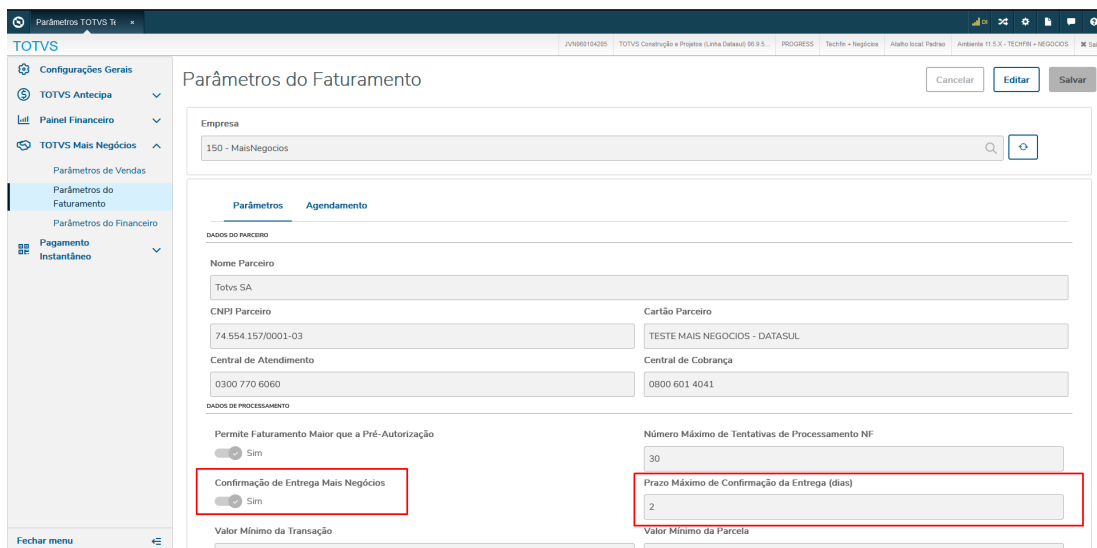

Observação

Os novos campos sempre serão exibidos, mas não será permitida edição. Os campos são atualizados através da execução remota (RPW), agendada na mesma tela, na aba de Agendamento.

You are using an UNLICENSED copy of Scroll PDF Exporter for Confluence. Do you find Scroll PDF Exporter useful? Consider purchasing it today: https://marketplace.atlassian.com/apps/7019/scroll-pdf-exporter-for-confluence?tab=overview&hosting=datcenter

DT Novo programa faturamento de pedidos em lote (batchOrderBillingRPW)

01. DADOS GERAIS

| | |
|-------------------------------|--|
| Produto: | TOTVS Manufatura TOTVS Backoffice |
| Linha de Produto: | Linha Datasul |
| Segmento: | Backoffice |
| Módulo: | TOTVS Backoffice (Linha Datasul) - Faturamento (MFT) |
| Função: | batchOrderBillingRPW |
| País: | Brasil |
| Ticket: | |
| Requisito/Story/Issue: | DMANFATINOV-2160 |

02. SITUAÇÃO/REQUISITO

Disponibilizar uma nova api de faturamento de pedidos de venda em lote via rpw.

03. SOLUÇÃO

Foi criada a api batchOrderBillingRPW, que possibilita o faturamento de vários pedidos de venda em sequência via rpw.

Para a execução do mesmo é necessário gerar um novo agendamento de pedido de execução conforme a [documentação](#).

Para a criação de um componente HTML pode ser utilizado a biblioteca [dts-backoffice-util](#), onde já automatiza a criação do rpw através do componente [totvsscheduleexecutioncomponent](#), sendo apenas necessário enviar os parâmetros do negócio conforme abaixo:

Parâmetros do negócio

```
{
  "param_digita_def": [
    {
      "chave": "pedido",
      "tipo": "CHARACTER"
    }
  ]
}
```

```

    },
    {
      "chave": "nomeAbrev",
      "tipo": "CHARACTER"
    }
  ]
},
{
  "param_digita_dados": [
    {
      "pedido": "ped-venda.nr-pedcli",
      "nomeAbrev": "ped-venda.nome-abrev"
    },
    {
      "pedido": "ped-venda.nr-pedcli",
      "nomeAbrev": "ped-venda.nome-abrev"
    }
  ]
}

```

Ao fim da execução do RPW será gerado um arquivo no spool do servidor de execução e na central de documentos, onde irá constar o resultado do faturamento para cada pedido conforme abaixo:

| Resultado do Faturamento em Lote | | | | | | | |
|----------------------------------|-----------|-------------|-----------------|-------|-------------|---|--|
| Pedido | Cliente | Nota Fiscal | Estabelecimento | Série | Número Erro | Erro | Descrição Erro |
| 123 | Cliente 1 | | | | 8.248 | O pedido não está disponível para faturamento | O pedido 123 do cliente Cliente 1 não está disponível para faturamento. Consultar pedido no programa Ped. de Vta. (PD1001), pastas Créd, Sit e Prog. |
| 37751 | Cliente 2 | | | | 8.248 | O pedido não está disponível para faturamento | O pedido do cliente Cliente 2 37751 não está disponível para faturamento. Consultar pedido no programa Ped. de Vta. (PD1001), pastas Créd, Sit e Prog. |
| 1234 | Cliente 1 | 164 | 1 | 1 | 0 | | |
| 1235 | Cliente 1 | 165 | 1 | 1 | 0 | | |
| 1236 | Cliente 1 | 166 | 1 | 1 | 0 | | |

04. DEMAIS INFORMAÇÕES

05. ASSUNTOS RELACIONADOS

- Criação de pedidos RPW WEB
- Criar pedido de execução - Datasul Automação de Tarefas

You are using an UNLICENSED copy of Scroll PDF Exporter for Confluence. Do you find Scroll PDF Exporter useful? Consider purchasing it today: <https://marketplace.atlassian.com/apps/7019/scroll-pdf-exporter-for-confluence?tab=overview&hosting=datasulcenter>

- Exemplo de requisição:



DT Faturamento E-Commerce - Atualização data/hora de entrega

01. DADOS GERAIS

| | |
|------------------------------------|--|
| Produto: | TOTVS Backoffice |
| Linha de Produto: | Linha Datasul |
| Segmento: | Backoffice |
| Módulo: | TOTVS Backoffice (Linha Datasul) - Faturamento (MFT) |
| Função: | API - PATCH - ftp/api/v1/invoicePublic/{chave_nf}/updateDeliveryDate html-mft.deliveryDate - Exportação/Importação Data de entrega Efetiva |
| País: | Brasil |
| Requisito/Story/ Issue: | <ul style="list-style-type: none"> • DMANFATINOV-2011 • DMANFATINOV-2010 • DMANFATINOV-2109 • DMANFATINOV-2110 • DMANFATINOV-2131 • DMANFATINOV-2111 • DMANFATINOV-2114 • DMANFATINOV-2113 • DMANFATINOV-2172 • DMANFATINOV-2208 • DMANFATINOV-2239 |

02. SITUAÇÃO/REQUISITO**03. SOLUÇÃO**

[API invoicePublic](#) Tela exportação Tela Importação FT4001/FT4002 - Data base duplicata

FT0904B - Aba duplicata FT0502 Tela Atualização Títulos

CHAMADA DA API:

Criado nova rota na API ftp/v1/invoicePublic para atualizar a data e a hora de entrega, essa nova rota é **PATCH** e pode ser usado conforme exemplo abaixo:

i **PATCH** <http://IP:PORTA/dts/datasul-rest/resources/prg/ftp/v1/invoicePublic/1;1;4416081/updateDeliveryDate>
OBS: O formato da chave que vai no path parameter, logo após o invoicePublic/, é no formato: **estabelecimento;serie;numero** da nota.
OBS2: A API valida se a nota fiscal existe assim como também se a integração com o GFE esta ativa (e o parâmetro de atualiza data de entrega no CD0089 esta marcado).

No body da requisição é necessário enviar um JSON OBJECT contendo o "deliveryDate" e o "deliveryTime" que será o novo valor a ser atualizado na nota fiscal, exemplo do body:

i {
 "deliveryDate": "2022-03-14",
 "deliveryTime": "14:30"
 }
OBS: o formato da DATA é **ano-mês-dia**
 os campos da nota fiscal onde essa informação ira ser salva é:

- nota-fiscal.dt-entr-cli
- nota-fiscal.hr-entr-cli

RETORNO DA API:

O retorno da API é um JSON OBJECT contendo a chave da nota fiscal (tabela nota-fiscal), e os campos dt-entr-cli e a hr-entr-cli já atualizados.

Body ▼  200 OK 7 m 50.46 s 457 B  Save as example

Pretty Raw Preview Visualize JSON ▼  

```

1  {
2      "dt-entr-cli": "2024-05-03",
3      "cod-estabel": "1",
4      "serie": "1",
5      "hr-entr-cli": "05:00",
6      "nr-nota-fis": "8342616"
7  }
```

i Documento SWAGGER atualizado (<https://editor.swagger.io/>)

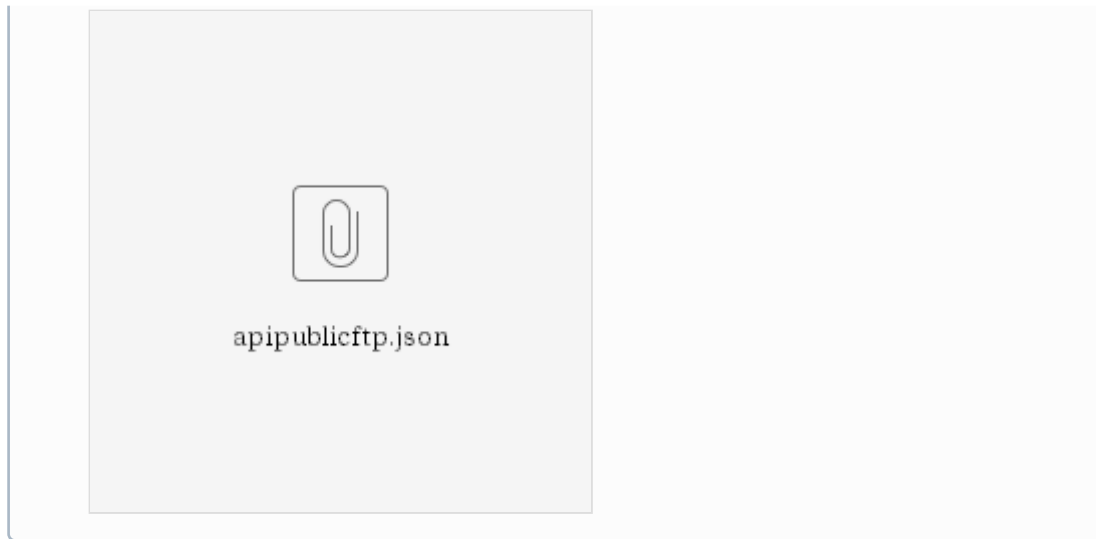

04. DEMAIS INFORMAÇÕES

Documento de referência - Exportação/Importação Data de entrega Efetiva

DT FT4015 - Simulação do Cálculo de Notas Fiscais

01. DADOS GERAIS

| | |
|-------------------------------|--|
| Produto: | TOTVS Backoffice |
| Linha de Produto: | Linha Datasul |
| Segmento: | Backoffice |
| Módulo: | TOTVS Backoffice (Linha Datasul) - Faturamento (MFT) |
| Função: | FT4015 - Simulação do calculo de notas fiscais |
| País: | Brasil |
| Requisito/Story/Issue: | DMANFATINOV-1843 |

02. SITUAÇÃO/REQUISITO

Inclusão dos seguintes campos/valores no relatório FT4015 - Simulação do Calculo de Notas Fiscais:

Campos:

- Cidade e Estado
- CNPJ/CPF
- Inscrição Estadual
- Canal de Vendas e Descrição
- Ramo de Atividade
- Grupo de Clientes e Descrição
- Descrição do Item

Valores apresentados quando calculados:

- PIS e COFINS ST
- ICMS, PIS e COFINS ZFM
- Retenções (ISS, PIS, COFINS, CSLL, IR, Senar, SAT e INSS)

03. SOLUÇÃO

Layout alterado para apresentar os novos campos adicionados. Os valores dos impostos serão apresentados quando os mesmos possuírem valores calculados para a simulação

FT4015.tmp - Notepad
File Edit Format View Help

Totvs gales8180 Simulação do Cálculo de Notas Fiscais Página: 1

05/02/2024 - 16:44:19

| | | |
|--|---|--|
| Estabelecimento: 1 Série: 1 Nr Nota Fiscal: 1 Dt Emissão: 05/02/2024 Nr Resumo: 0 Embarque: 0 Destino Mercadoria: Uso Consumo Natureza operação: 610101 Cidade/Estado: Manaus - AM | Cliente/Fornec: Totvs S A CNPJ/CPF: 00999999000199 Inscrição Estadual: isento Ramo: Industria Grupo: 1 - Grupo Industrial Canal Venda: 11 - Outros Moeda: 0 - REAL Taxa Exportação: 1,00000000 | Valor Frete: 0,00000 Valor Seguro: 0,00000 Vl Embalagem: 0,00000 Desconto: 15,00000 Desconto-2: 0,0000000000 Peso Líquido Total: 1,00000 Peso Bruto Total: 1,00000 |
|--|---|--|

| Seq Item | Qt Un | ITENS DA NOTA FISCAL | | Vl Desp Item | Vl Tot Item | % Desc | % Des ICMS |
|-------------|-----------|----------------------|---------------|--------------|-------------|---------|------------|
| | | Pre Liq | Vl Mercad Liq | | | | |
| 10 .compras | 1,0000 un | 850,00000 | 850,00000 | 0,00000 | 901,86 | 0,00000 | 0,00 |
| TOTAIS | | | 850,00000 | 0,00000 | 901,86 | | |

| Seq Item | Descrição | Class Fiscal Nat Oper | |
|-------------|--|-----------------------|--------|
| 10 .compras | .COMPRAS P/ EXPORTAÇÃO .COMPRAS P/ EXPORTAÇÃO .COMPRAS P/ EX | 3926.90.90 | 610101 |

| Impostos | Base de Cálculo | Aliq | Valor Tributado | Valor Isentas | Valor Outras | Red Base | % MVA | Desoneração |
|---------------|-----------------|------|-----------------|---------------|--------------|----------|-------|-------------|
| ICMS | 850,00 | 4,00 | 34,00 | 0,00 | 0,00 | 0,000 | | |
| ICMS ZFM | | | | | | | | 35,42 |
| IPI | 0,00 | 0,00 | 0,00 | 0,00 | 1.041,67 | 0,000 | | |
| PIS | 850,00 | 1,65 | 14,03 | | | 0,000 | | |
| COFINS | 850,00 | 7,60 | 64,60 | | | 0,000 | | |
| PIS ST | 850,00 | 2,55 | 21,68 | | | | | |
| COFINS ST | 850,00 | 3,55 | 30,18 | | | | | |
| PIS ZFM | | | | | | | | 23,55 |
| COFINS ZFM | | | | | | | | 32,97 |
| ISS | 850,00 | 2,50 | 21,25 | 0,00 | 0,00 | | | |
| IR Retido | 850,00 | 1,50 | 12,75 | | | | | |
| PIS Retido | 850,00 | 1,88 | 15,98 | | | | | |
| COFINS Retido | 850,00 | 2,88 | 24,48 | | | | | |
| CSLL Retido | 850,00 | 3,99 | 33,92 | | | | | |
| SENAR Retido | 850,00 | 5,00 | 42,50 | | | | | |
| SAT Retido | 850,00 | 2,00 | 17,00 | | | | | |
| INSS Retido | 850,00 | 3,00 | 25,50 | | | | | |
| TOTAIS | | | | | | | | |
| ICMS | 850,00 | | 34,00 | 0,00 | 0,00 | | | |
| ICMS ZFM | | | | | | | | 35,42 |
| IPI | 0,00 | | 0,00 | 0,00 | 1.041,67 | | | |
| PIS | 850,00 | | 14,03 | | | | | |
| COFINS | 850,00 | | 64,60 | | | | | |
| PIS ST | 850,00 | | 21,68 | | | | | |
| COFINS ST | 850,00 | | 30,18 | | | | | |
| PIS ZFM | | | | | | | | 23,55 |
| COFINS ZFM | | | | | | | | 32,97 |
| ISS | 850,00 | | 21,25 | 0,00 | 0,00 | | | |
| IR Retido | 850,00 | | 12,75 | | | | | |
| PIS Retido | 850,00 | | 15,98 | | | | | |
| COFINS Retido | 850,00 | | 24,48 | | | | | |
| CSLL Retido | 850,00 | | 33,92 | | | | | |
| SENAR Retido | 850,00 | | 42,50 | | | | | |
| SAT Retido | 850,00 | | 17,00 | | | | | |
| INSS Retido | 850,00 | | 25,50 | | | | | |

-----DATASUL - Faturamento - FT4015RP - V: 2.EB.00.068

You are using an UNLICENSED copy of **Scroll PDF Exporter for Confluence**. Do you find Scroll PDF Exporter useful? Consider purchasing it today: <https://marketplace.atlassian.com/apps/7019/scroll-pdf-exporter-for-confluence?tab=overview&hosting=datasulcenter>

DT Impressão DANFE formato Simplificado (Etiqueta)

01. DADOS GERAIS

| | |
|-------------------------------|--|
| Produto: | TOTVS Manufatura TOTVS Backoffice |
| Linha de Produto: | Linha Datasul |
| Segmento: | Backoffice |
| Módulo: | TOTVS Backoffice (Linha Datasul) - Faturamento (MFT) |
| Função: | FT0114 - Consulta Série x Estabelecimento FT0502 - Manutenção Notas Fiscais CD4035 - Informações Adicionais Nota Fiscal FT0518 - Emissor DANFE FT0527 - Emissor DANFE (Versão PDF) |
| País: | Brasil |
| Requisito/Story/Issue: | DMANFATINOV-1398 |

02. SITUAÇÃO/REQUISITO

Motivado pelos avanços do comércio eletrônico, surgiu a necessidade de simplificar o processo de impressão do Documento Auxiliar da Nota Fiscal Eletrônica. A impressão do DANFE Simplificado – Etiqueta, segue os padrões técnicos estabelecidos pela Nota Técnica 2020.004, atendendo ao disposto no §5º-A da cláusula nona do Ajuste SINIEF 07/05.

Para atender a NT e possibilitar a emissão deste modelo de DANFE no Datasul, as alterações detalhadas abaixo foram realizadas.

03. SOLUÇÃO

A impressão do DANFE no layout Simplificado foi disponibilizada nos impressores de Nota Fiscal já existentes (FT0518/FT0527), sendo utilizadas a partir de parametrização realizada no cadastro de Série x Estabelecimento da Nota (FT0114) ou diretamente nas Informações Adicionais da Nota Fiscal (CD4035).

Para que a geração dos arquivos DANFE nos impressores FT0518/FT0527 seja feita por padrão no novo layout Simplificado (Etiqueta), deve ser alterado o campo "Formato DANFE" no programa de Consulta Série x Estabelecimento (FT0114) para a nova opção disponível:

06.9.5508 - FT0114 - 2.00.00.029 - Consulta Série x Estabelecimento - 10 - TOTVS S.A - A... — □ ×

Arquivo Ajuda

Estabelecimento:

Nota Fiscal Fatura
 Espécie:
 Controla Próximo Faturamento
 Emite Nota Fiscal Eletrônica
 Bloqueia Emissão NF-e com modelo diferente de 55
 Emite Nota Fiscal de Serviço Eletrônica
 Emite Manifesto Documentos Fiscais

Número de dias em Aberto:
 Dt Último Fat:
 Dt Próximo Fat:
 Nr Última Fatura:
 Ult Nota Emitida:

Nota Fiscal Eletrônica (NF-e)

Série Vinculada:

Formato DANFE:

Diretório DANFE: 🔍

Nota Fiscal Serviço Eletrônica (NFS-e)

Série RPS Série NFS-e
 Utiliza Série Nota Fiscal
 Utiliza RPS Distinto

Nr Último RPS:

Série NFS-e:

Caso o layout Simplificado/Etiqueta não seja definido por padrão na série da Nota Fiscal via programa FT0114, ainda há a possibilidade de configurar antes da geração da nota através do programa CD4035 - Inf Adicionais Nota Fiscal:

06.9.5508 - FT4002 - 2.00.01.057 - Faturamento de Pedidos - 10 - TOTVS S.A - Ambiente ...

Arquivo Ajuda

06.9.5503 - CD4035 - 2.00.00.166 - Inf Adicionais Nota Fiscal - 10 - TOTVS S.A - Ambient...

Arquivo Ajuda

Tipo de Informação: NF-e - Informações Adicionais

Informações Adicionais NF-e

Data/Hora Saida ou Entrega Mercadoria

Data Sai/Ent Merc:

Hora Sai/Ent Merc:

Formato do DANFE

0 = Sem geração da DANFE

1 = DANFE Normal - Retrato

2 = DANFE Normal - Paisagem

3 = DANFE Simplificado

Dados de Pagamento

Indicador Presença do Comprador

9 = Operação não presencial - Outros

Indicador de Intermediador

0 = Operação sem Intermediador

Dados do Intermediador

CNPJ do Intermediador:

Ident. no Intermediador:

OK Salvar Cancelar Ajuda

Formato do DANFE. Campo <tpImp>

Após calculado, é enviado no XML da nota fiscal o tipo de impressão definido, com o código correspondente ao layout Simplificado:

```
<serie>1</serie>
<nNF>8340904</nNF>
<dhEmi>2023-08-23T15:16:34-03:00</dhEmi>
<tpNF>1</tpNF>
<idDest>2</idDest>
<cMunFG>3550308</cMunFG>
<tpImp>3</tpImp>
<tpEmis>1</tpEmis>
<CDV/>
```

Após autorização da nota fiscal, é possível realizar a impressão do documento nos formatos Word/PDF nos programas impressores de DANFE:

- Geração de DANFE Simplificado com **Word**, no programa Emissor DANFE (**FT0518**):

FT0518230823161252.doc [Modo de Compatibilidade] - Word

↑ DA PÁGINA REFERÊNCIAS CORRESPONDÊNCIAS REVISÃO EXIBIÇÃO

| | | | | |
|---|--|--|---|---|
|  DANFE Simplificado - Etiqueta | | | | |
|  | | | | |
| NÚMERO 4415502 / SÉRIE 1 EMIÇÃO 23/08/2023 | CHAVE DE ACESSO: 3523 0853 1137 9100 0122 5500 1004 4155 0213 0849 1216 | | | |
| <table border="1" style="width: 100%;"> <tr> <td style="width: 70%;"> 0 – ENTRADA 1 – SAIDA </td> <td style="width: 30%; text-align: center;"> <table border="1"> <tr> <td style="width: 20px; height: 20px;">1</td> </tr> </table> </td> </tr> </table> | 0 – ENTRADA 1 – SAIDA | <table border="1"> <tr> <td style="width: 20px; height: 20px;">1</td> </tr> </table> | 1 | PROTOCOLO DE AUTORIZAÇÃO DE USO 135230004221758 23/08/2023 16:12:01 |
| 0 – ENTRADA 1 – SAIDA | <table border="1"> <tr> <td style="width: 20px; height: 20px;">1</td> </tr> </table> | 1 | | |
| 1 | | | | |
| CONTIGENCIA: | | | | |
| EMITENTE | | | | |
| NOME / RAZAO SOCIAL: ESTABELECIMENTO AUTOMAÇÃO - TOTVS | | | | |
| CNPJ / CPF: 53.113.791/0001-22 | INSCRIÇÃO ESTADUAL: 111010945111 | | | |
| UF: SP | | | | |
| DESTINATARIO/REMETENTE | | | | |
| NOME / RAZAO SOCIAL: NF-E EMITIDA EM AMBIENTE DE HOMOLOGACAO - SEM VALOR FISCAL | | | | |
| CNPJ / CPF: 46.375.647/0001-07 | INSCRIÇÃO ESTADUAL: 0043406250092 | | | |
| UF: MG | | | | |
| VALOR TOTAL DA NF-E | | | | |
| VALOR NOTA: 591,46 | | | | |
| DADOS ADICIONAIS | | | | |
| INFORMAÇÕES COMPLEMENTARES O Cliente deverá analisar a quantidade e as condições dos produtos no ato do recebimento. Em caso de divergência, deverá comunicar a empresa imediatamente. A aceitação dos produtos sem qualquer observação, recusa ou comunicação à empresa ou ao transportador responsável impossibilitará qualquer reclamação posterior. Art. 754 do Código Civil. temos a informar-lhes que o (s) título (s) abaixo especificado (s) consta (m) em aberto em nossos arquivos. Visando regularizar pendencia (s), pedimos: 1- Caso Pago: seus informes quanto à forma, data e valor do pagamento através de n/fax (011)816-1947 / Fone (011) 3030-0200. 2-Se em Aberto: favor nos contatar com a maior brevidade possível. LOCAL DE ENTREGA: Razão Social: Novo Fluxo de inclusão de Pedido Endereço: RUA BENJAMIN ROSSA 1234 Bairro/Distrito: CENTRO Município: BUENO BRANDAO CEP: 37578000 UF: MG País: BRASIL E-mail: eligios@gmail.com Inscrição Estadual: 0043406250092 EC 87/2015 Valor ICMS Partilha UF Destino: 36,59 | | | | |

- Geração de DANFE Simplificado com **LibreOffice**, no programa Emissor DANFE (**FT0518**):

You are using an UNLICENSED copy of **Scroll PDF Exporter for Confluence**. Do you find Scroll PDF Exporter useful? Consider purchasing it today:
<https://marketplace.atlassian.com/apps/7019/scroll-pdf-exporter-for-confluence?tab=overview&hosting=datacenter>

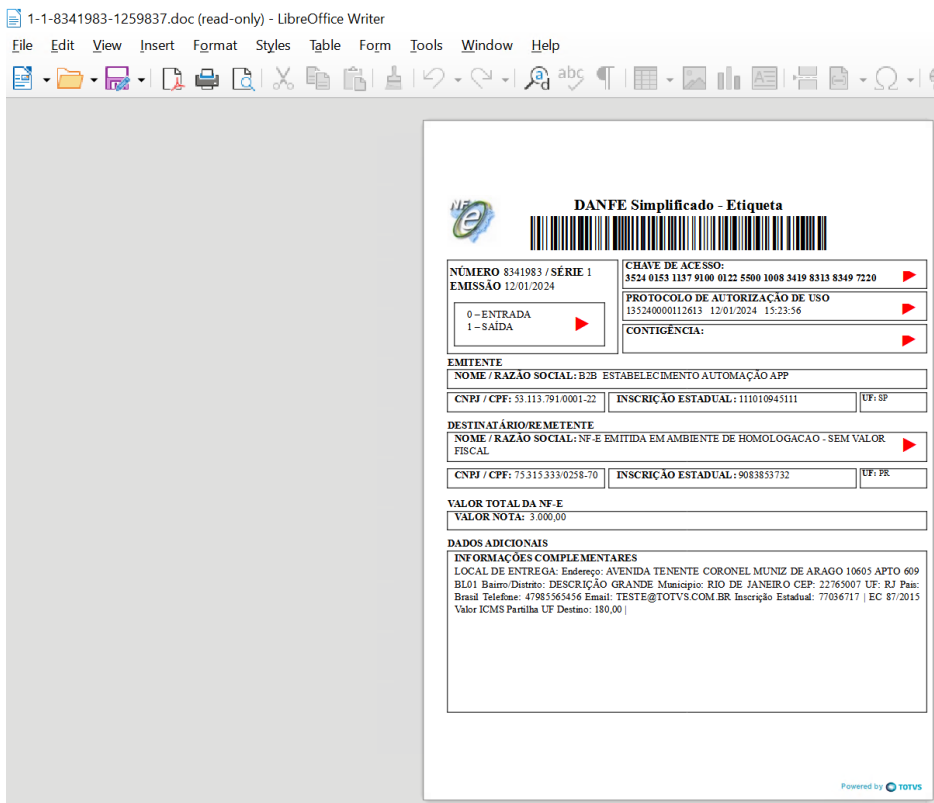

Observação

Devido as configurações de página e para facilitar a separação dos arquivos por tipo, quando houver impressão de DANFEs Simplificados junto de DANFEs nos formatos Retrato/Paisagem, são gerados arquivos específicos para os DANFEs Simplificados, agrupando os DANFEs e seus boletos conforme exemplo abaixo. Os DANFEs gerados no formato Retrato e Paisagem continuam sendo agrupados com os respectivos boletos em um mesmo arquivo.



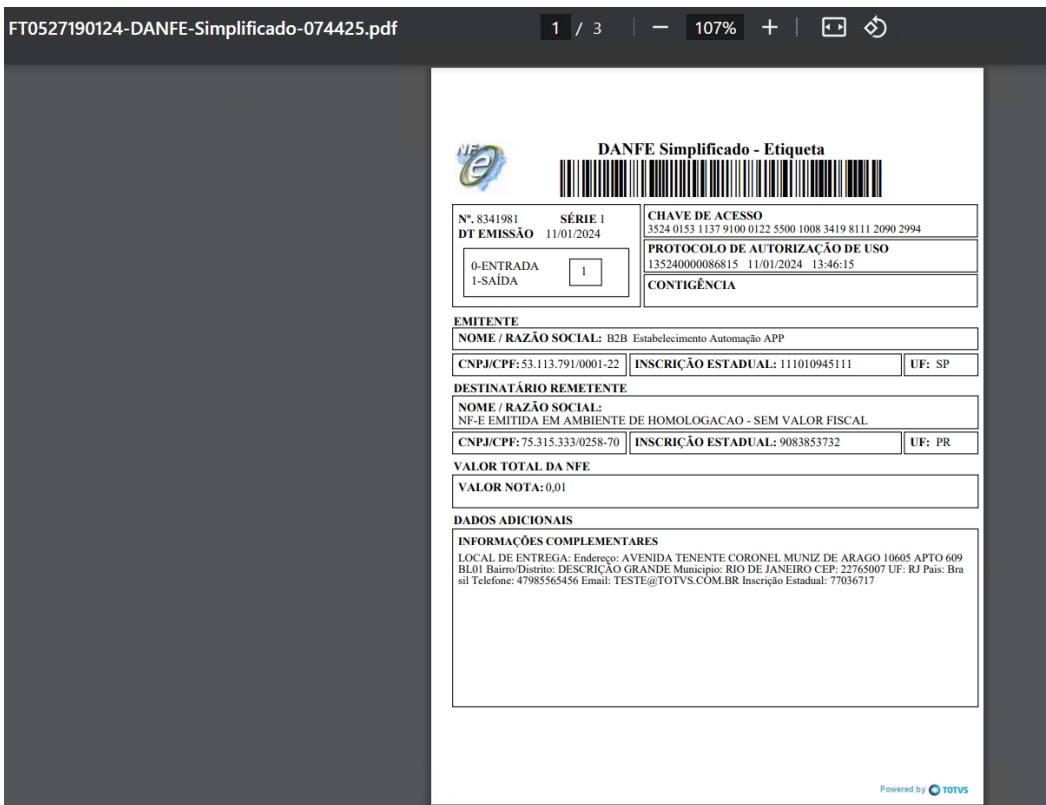

- Geração de DANFE Simplificado em **PDF**, no programa Emissor DANFE PDF (**FT0527**):



Observação

Assim como na geração via FT0518, no programa FT0527 também são gerados arquivos específicos para os DANFEs Simplificados, agrupando os DANFEs e seus boletos conforme exemplo abaixo. Os DANFEs gerados no formato Retrato e Paisagem continuam sendo agrupados com os respectivos boletos em um mesmo arquivo.

-  FT0527190124-DANFE-Simplificado-074425
-  FT0527190124-DANFE-Simplificado-Boleto-074425
-  FT0527190124074424

Observação

Inovação liberada na versão 12.1.XXXX do Datasul.

You are using an UNLICENSED copy of Scroll PDF Exporter for Confluence. Do you find Scroll PDF Exporter useful? Consider purchasing it today: <https://marketplace.atlassian.com/apps/7019/scroll-pdf-exporter-for-confluence?tab=overview&hosting=datasulcenter>

DT Listagem de Notas Fiscais HTML

01. DADOS GERAIS

| | |
|------------------------------------|--|
| Produto: | TOTVS Backoffice |
| Linha de Produto: | Linha Datasul |
| Segmento: | Backoffice |
| Módulo: | TOTVS Backoffice (Linha Datasul) - Faturamento (MFT) |
| Função: | html-mft.ListInvoices |
| País: | Brasil |
| Requisito/Story/ Issue: | DMANFATINOV-1190, DMANFATINOV-1191, DMANFATINOV-1192, DMANFATINOV-1193, DMANFATINOV-1200, DMANFATINOV-2012, DMANFATINOV-1494, DMANFATINOV-1210, DMANFATINOV-1194, DMANFATINOV-1195, DMANFATINOV-1196, DMANFATINOV-1197, DMANFATINOV-1198 |

02. SITUAÇÃO/REQUISITO

Novo Tela de listagem de notas fiscais e exportação para Excel.

03. SOLUÇÃO

[Listagem](#) [Filtro Avançado](#) [Exportar Dados](#)

Criado novo programa HTML (Listagem de Notas Fiscais) onde é possível visualizar todas as notas geradas, assim como realizar a aplicação de filtros e o download dos dados em excel.

Listagem de Notas Fiscais

[Pesquisa avançada](#) [Exportar dados](#)

Filtros
Data Emissão: 01/08/2023 até ... x

| Estab | ↑↓ | Série | ↑↓ | Nota Fiscal | ↓ | Data Emissão | ↑↓ | Cliente | ↑↓ | IECFOAT | Nat Operação | ↑↓ |
|-------|----|-------|----|-------------|---|--------------|----|---------|----|---------|--------------|----|
| 1 | | 1 | | 4415443 | | 11/08/2023 | | Pintor | | SNNNNNN | 6111 | |
| 1 | | 1 | | 4415442 | | 11/08/2023 | | Pintor | | SNNNNNN | 6111 | |
| 1 | | 1 | | 4415441 | | 10/08/2023 | | SSZK1 | | NNNNNNN | 611a | |
| 1 | | 1 | | 4415440 | | 10/08/2023 | | SSZK1 | | NNNNNNN | 611a | |
| 1 | | 1 | | 4415439 | | 10/08/2023 | | SSZK1 | | NNNNNNN | 611a | |
| 1 | | 1 | | 4415438 | | 10/08/2023 | | SSZK1 | | NNNNNNN | 611a | |
| 1 | | 1 | | 4415437 | | 10/08/2023 | | SSZK1 | | NNNNNNN | 611a | |
| 1 | | 1 | | 4415436 | | 10/08/2023 | | SSZK1 | | NNNNNNN | 611a | |
| 1 | | 1 | | 4415435 | | 10/08/2023 | | SSZK1 | | NNNNNNN | 611a | |
| 1 | | 1 | | 4415434 | | 10/08/2023 | | SSZK1 | | NNNNNNN | 611A | |
| 1 | | 1 | | 4415433 | | 10/08/2023 | | SSZK1 | | NNNNNNN | 611a | |

You are using an UNLICENSED copy of **Scroll PDF Exporter for Confluence**. Do you find Scroll PDF Exporter useful? Consider purchasing it today:
<https://marketplace.atlassian.com/apps/7019/scroll-pdf-exporter-for-confluence?tab=overview&hosting=datacenter>

DT Nota de Devolução com valores diferentes quando possui desconto

01. DADOS GERAIS

| | |
|-------------------------------|--|
| Produto: | TOTVS Backoffice |
| Linha de Produto: | Linha Datasul |
| Segmento: | Backoffice |
| Módulo: | TOTVS Backoffice (Linha Datasul) - Faturamento (MFT) |
| Função: | FT4003 - Cálculo de Notas Fiscais |
| País: | Brasil |
| Requisito/Story/Issue: | DMANFATMANUT-6126 |

02. SITUAÇÃO/REQUISITO

As notas de devolução estão sendo recusadas porque os valores gerados não são iguais a nota de origem. Na nota de entrada há desconto informado e quando faz a nota de devolução os valores são calculados diferentes.

03. SOLUÇÃO

Foi alterado o cálculo para manter os valores conforme a nota de origem quando se tratar de uma devolução.

DT Smart View - Relatório de Notas Fiscais Emitidas (rpNotaFiscal)

01. DADOS GERAIS

| | |
|-------------------------------|--|
| Produto: | TOTVS Manufatura TOTVS Backoffice |
| Linha de Produto: | Linha Datasul |
| Segmento: | Backoffice |
| Módulo: | TOTVS Backoffice (Linha Datasul) - Faturamento (MFT) |
| Função: | svNotaFiscal - Objeto negócio Nota Fiscal Emitidas rpNotaFiscal - Relatório de Notas Fiscais Emitidas |
| País: | Brasil |
| Ticket: | |
| Requisito/Story/Issue: | DMANFATINOV-1789 |

02. SITUAÇÃO/REQUISITO

Criar um novo layout de relatório das notas fiscais emitidas para visualização na ferramenta smartview.

03. SOLUÇÃO

Utilizando a ferramenta Smart View foi construído o novo relatório onde será listado todas as notas fiscais emitidas, de acordo com os parâmetros informados em tela. Com este novo relatório será possível a customização e criação de novos relatórios a partir do mesmo.

Para a correta visualização do relatório é necessário seguir o tutorial de importação: [Integração com o Smart View](#).

Após a importação do relatório para o datasul, a visualização dele pode ser feita diretamente pelo menu: **rpNotaFiscal**

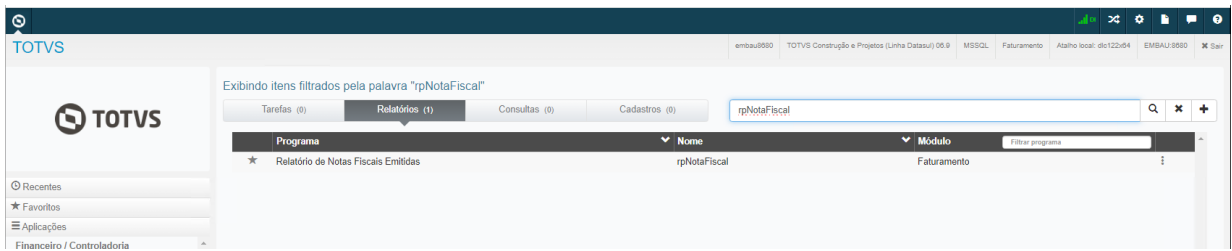

Exemplo de relatório gerado:

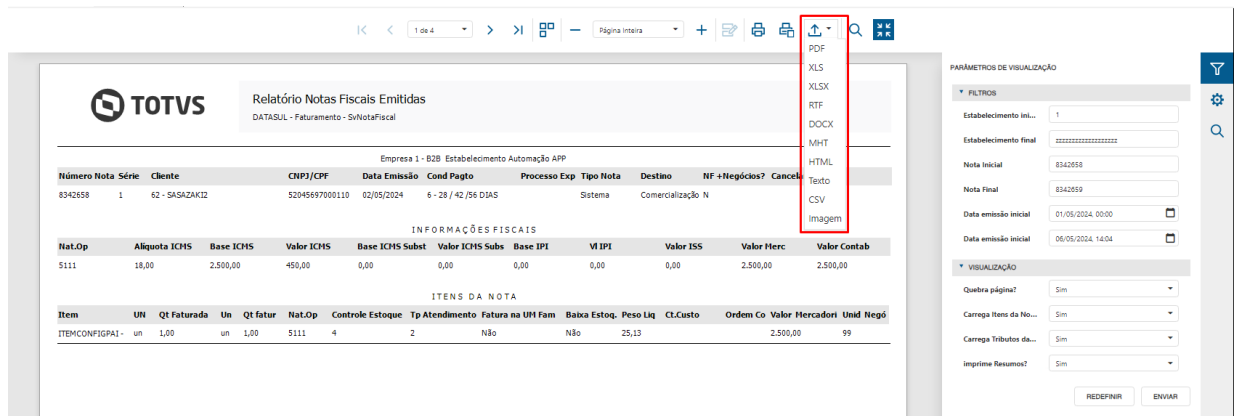

Ao fim da geração é possível exportar o relatório em diversos formatos, conforme destacado na imagem acima.

05. ASSUNTOS RELACIONADOS

- Relatório de Notas Fiscais Emitidas - RpNotaFiscal
- Objeto de negócio svNotaFiscal - Listagem de notas Fiscais

DT Smart View - Relatório de Vendas e Lucro (rpFatGraf_rel)

01. DADOS GERAIS

| | |
|-------------------------------|---|
| Produto: | TOTVS Manufatura TOTVS Backoffice |
| Linha de Produto: | Linha Datasul |
| Segmento: | Backoffice |
| Módulo: | TOTVS Backoffice (Linha Datasul) - Faturamento (MFT) |
| Função: | svFatGraf - Objeto negócio de Vendas e Lucro rpFatGraf_rel - Relatório de Vendas e Lucro |
| País: | Brasil |
| Ticket: | |
| Requisito/Story/Issue: | DMANFATINOV-1789 |

02. SITUAÇÃO/REQUISITO

Criar um novo layout de relatório das vendas e lucro para visualização na ferramenta smartview.

03. SOLUÇÃO

Utilizando a ferramenta Smart View foi construído o novo relatório onde será listado todos os itens/família e seu respectivo lucro e quantidade faturada, de acordo com os parâmetros informados em tela. Com este novo relatório será possível a customização e criação de novos relatórios a partir do mesmo.

Para a correta visualização do relatório é necessário seguir o tutorial de importação: [Integração com o Smart View](#).

Após a importação do relatório para o datasul, a visualização dele pode ser feita diretamente pelo menu: **rpFatGraf_rel**

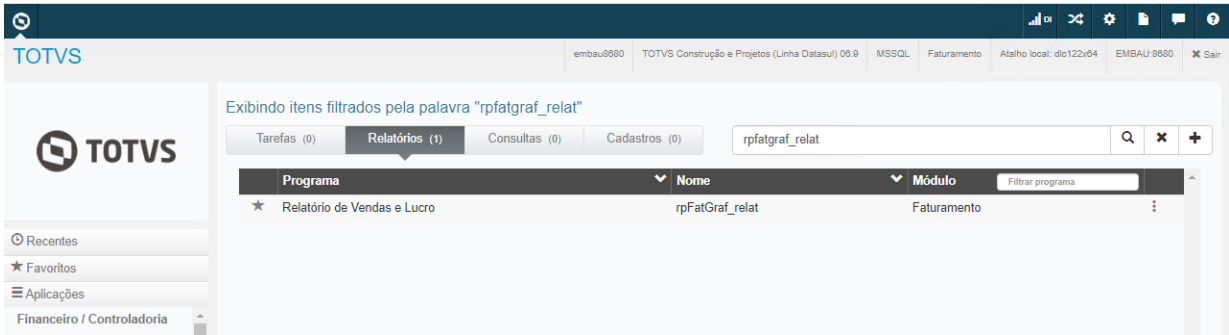

Exemplo de relatório gerado:

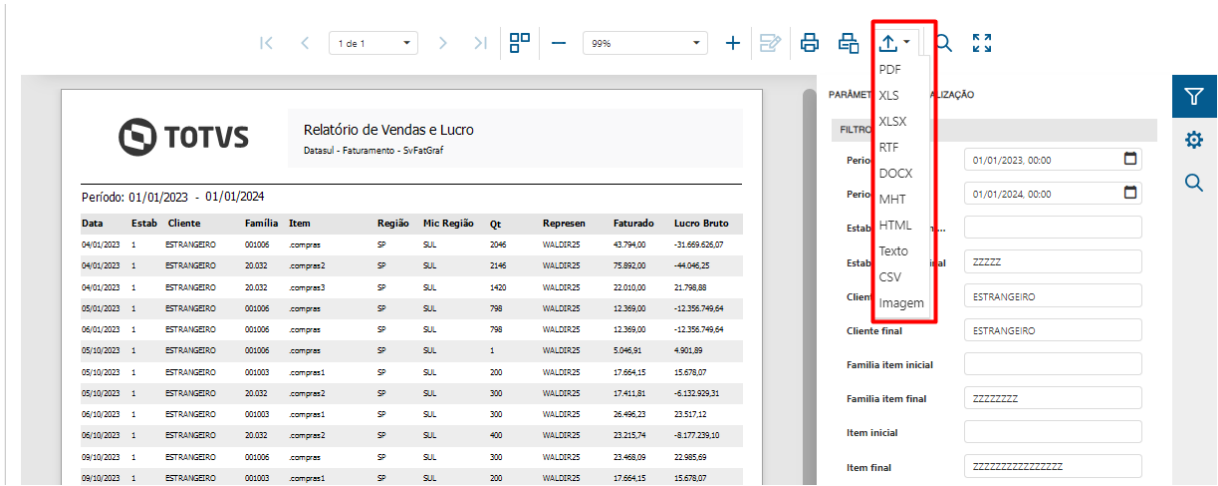

1

Ao fim da geração é possível exportar o relatório em diversos formatos, conforme destacado na imagem acima.

05. ASSUNTOS RELACIONADOS

- Relatório de Vendas e Lucro - rpFatGraf_rel

You are using an UNLICENSED copy of Scroll PDF Exporter for Confluence. Do you find Scroll PDF Exporter useful? Consider purchasing it today: https://marketplace.atlassian.com/apps/7019/scroll-pdf-exporter-for-confluence?tab=overview&hosting=datcenter

DT Smart View - Gráfico de Vendas e Lucro (rpFatGraf_graf)

01. DADOS GERAIS

| | |
|-------------------------------|--|
| Produto: | TOTVS Manufatura TOTVS Backoffice |
| Linha de Produto: | Linha Datasul |
| Segmento: | Backoffice |
| Módulo: | TOTVS Backoffice (Linha Datasul) - Faturamento (MFT) |
| Função: | svFatGraf - Objeto negócio de Vendas e Lucro rpFatGraf_graf - Gráfico de Vendas e Lucro |
| País: | Brasil |
| Ticket: | |
| Requisito/Story/Issue: | DMANFATINOV-1789 |

02. SITUAÇÃO/REQUISITO

Criar um novo layout de gráfico das vendas e lucro para visualização na ferramenta smartview.

03. SOLUÇÃO

Utilizando a ferramenta Smart View foi construído o novo gráfico onde será exibido os gráficos de vendas por valor faturado/quantidade e o gráfico de lucro, de acordo com os parâmetros informados em tela. Com este novo relatório será possível a customização e criação de novos relatórios a partir do mesmo.

Para a correta visualização do relatório é necessário seguir o tutorial de importação: [Integração com o Smart View](#).

Após a importação do relatório para o datasul, a visualização dele pode ser feita diretamente pelo menu:
rpFatGraf_graf



Exemplo de gráfico gerado:

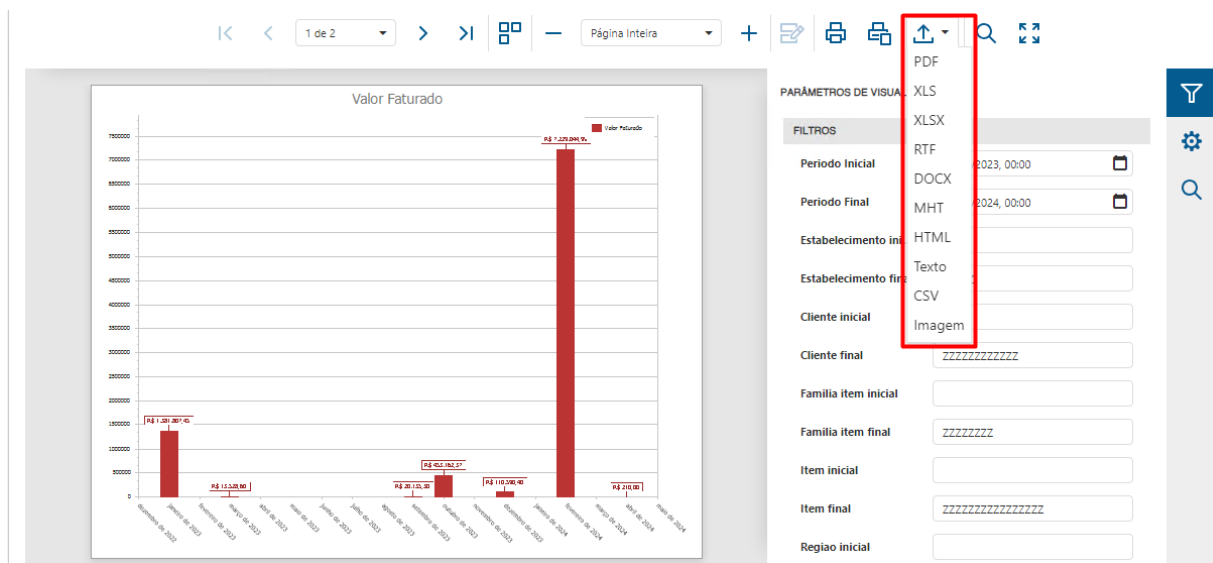

Ao fim da geração é possível o gráfico em diversos formatos, conforme destacado na imagem acima.

05. ASSUNTOS RELACIONADOS

- Gráfico de Vendas e Lucro - rpFatGraf_graf

You are using an UNLICENSED copy of Scroll PDF Exporter for Confluence. Do you find Scroll PDF Exporter useful? Consider purchasing it today: <https://marketplace.atlassian.com/apps/7019/scroll-pdf-exporter-for-confluence?tab=overview&hosting=datasulcenter>

DT Configurador Tributos HTML Filtrar apenas natureza de operação ativa

01. DADOS GERAIS

| | |
|-------------------------------|--|
| Produto: | TOTVS Backoffice |
| Linha de Produto: | Linha Datasul |
| Segmento: | Backoffice |
| Módulo: | TOTVS Backoffice (Linha Datasul) - Faturamento (MFT) |
| Função: | html-mft.taxConfigurator |
| País: | Brasil |
| Requisito/Story/Issue: | DMANFATMANUT-1882 |

02. SITUAÇÃO/REQUISITO

Ao incluir uma natureza de operação no relacionamento de uma classe fiscal do tipo "Natureza", esta trazendo todas as naturezas de operação, mesmo as que estão inativas.

03. SOLUÇÃO

Alterado para trazer apenas as naturezas ativas, corrigido também um problema onde o filtro de busca avançada desta tela não estava considerando o tipo da natureza e nem a denominação.

You are using an UNLICENSED copy of **Scroll PDF Exporter for Confluence**. Do you find Scroll PDF Exporter useful? Consider purchasing it today:
<https://marketplace.atlassian.com/apps/7019/scroll-pdf-exporter-for-confluence?tab=overview&hosting=datasulcenter>

The screenshot displays a web application interface with a modal dialog box titled "Busca avançada".

- Background Interface:**
 - Section: "Natureza de Operação"
 - Search bar: "Buscar" with a magnifying glass icon and a link to "Busca avançada".
 - Table of "Natureza de Operação" with checkboxes and labels: "Natureza de Operação", "#@#@@#@#@#@2.08", "027°599REM", "027°611905", "027°611ABB", "027°631IOX", "027°692300", "1.101a", "1.10at", "1.128".
 - Table of "Tipo" with a gear icon and labels: "Entrada", "Entrada", "Saída", "Saída", "Saída", "Saída", "Saída", "Entrada", "Entrada", "Entrada".
 - Buttons: "Cancelar" and "Salvar".
- Advanced Search Dialog ("Busca avançada"):**
 - Close button: "X"
 - Fields:
 - Natureza Inicial:** Input field containing "Natureza Inicial" (highlighted with a red box).
 - Natureza Final:** Input field containing "ZZZZZZZZZZZZZZZZZZ".
 - Denominação Inicial:** Input field containing "Denominação Inicial".
 - Denominação Final:** Input field containing "ZZZZZZZZZZZZZZZZZZ".
 - Tipo:** Dropdown menu with "Tipo" selected.
 - Search button: "Buscar".

2.5 Fiscal - Inovação - 12.1.2407

You are using an UNLICENSED copy of **Scroll PDF Exporter for Confluence**. Do you find Scroll PDF Exporter useful? Consider purchasing it today:
<https://marketplace.atlassian.com/apps/7019/scroll-pdf-exporter-for-confluence?tab=overview&hosting=datacenter>

2.5.1 Configurador Layout Fiscal - Inovação - 12.1.2407

Pesquisar

You are using an UNLICENSED copy of **Scroll PDF Exporter for Confluence**. Do you find Scroll PDF Exporter useful? Consider purchasing it today:
<https://marketplace.atlassian.com/apps/7019/scroll-pdf-exporter-for-confluence?tab=overview&hosting=datacenter>

DT Atualização Angular/PO-UI para o Relatório de Conciliação Saldo Bloco K vs SPED Fiscal

01. DADOS GERAIS

| | |
|--|--|
| Produto: | TOTVS Manufatura TOTVS Backoffice |
| Linha de Produto: | Linha Datasul |
| Segmento: | Manufatura |
| Módulo: | TOTVS Backoffice (Linha Datasul) - Obrigações Fiscais (MOF) |
| Função: | html.spedStockReport - Relatório de Conciliação Saldo Bloco K vs SPED Fiscal |
| País: | Brasil |
| Ticket: | |
| Requisito/Story/Issue (informe o requisito relacionado) : | DBACKFISINOV-303 |

02. SITUAÇÃO/REQUISITO

O programa Relatório de Conciliação Saldo Bloco K vs SPED Fiscal está em uma versão desatualizada do Angular e PO-UI.

03. SOLUÇÃO

Foi realizada a atualização do Relatório de Conciliação Saldo Bloco K vs SPED Fiscal para a versão mais atualizada do PO-UI - Versão 16.13.0 e do Angular. - Versão 16.

2.5.2 Obrigações Fiscais - Inovação - 12.1.2407

Pesquisar

DT Adição da exclusão de compromissos do Calendário Fiscal

01. DADOS GERAIS

| | |
|--|---|
| Produto: | TOTVS Manufatura TOTVS Backoffice |
| Linha de Produto: | Linha Datasul |
| Segmento: | Manufatura |
| Módulo: | TOTVS Backoffice (Linha Datasul) - Obrigações Fiscais (MOF) |
| Função: | html.fiscalCalendar - Calendário Fiscal |
| País: | Brasil |
| Ticket: | |
| Requisito/Story/Issue (informe o requisito relacionado) : | DBACKFISINOV-304 |

02. SITUAÇÃO/REQUISITO

O Calendário Fiscal não permite que seja feita a exclusão dos compromissos, dessa forma, não é possível sanear a lista de compromissos em casos de compromissos que não são mais necessários para o usuário.

03. SOLUÇÃO

Na tela de listagem de compromissos foi implementada uma ação de exclusão de compromissos por meio do botão "Remover". Este botão só é habilitado quando forem selecionados um ou mais compromissos para serem excluídos e se o usuário for administrador.

Para seleção dos compromissos na tabela, foi incluída uma caixa de seleção em todos os registros.

Após selecionados os registros a serem removidos, ao acionar o botão "Remover" será apresentada uma tela de confirmação da exclusão dos registros, na qual o usuário poderá conferir, por meio de uma tabela, se está excluindo todos os compromissos que deseja.

Caso confirmada a exclusão dos compromissos, serão excluídos também registros de alertas e anexos associados ao compromisso.

É importante ressaltar que não serão excluídos arquivos do diretório do usuário, serão excluídos apenas os registros da tabela que armazena essas informações.

Tabela com as caixas de seleção:

CALENDÁRIO FISCAL

Compromissos

Compromissos

+ Novo Compromisso Remover Importar

Buscar Busca avançada

| <input type="checkbox"/> | Código | Descrição | Responsável | Dia da Entrega | Estabelecimentos | Ações |
|--------------------------|--------|-----------|-------------|----------------|------------------|-------|
| <input type="checkbox"/> | 007 | Bondi | super | 1 | 1 | |
| <input type="checkbox"/> | 5 | DIRF | super | 19 | 200 | |
| <input type="checkbox"/> | 55 | DIRFive | super | 25 | 1 | |
| <input type="checkbox"/> | 60 | DIRFive | super | 25 | 00 | |
| <input type="checkbox"/> | 61 | DIRFive | super | 25 | 1 | |
| <input type="checkbox"/> | 62 | DIRFive | super | 25 | 1 | |
| <input type="checkbox"/> | 63 | DIRFive | super | 25 | 1 | |
| <input type="checkbox"/> | 64 | DIRFive | super | 25 | 1 | |

Tela de confirmação de exclusão:

Excluir Compromissos

Os seguintes compromissos serão removidos:

| Código | Descrição | Responsável | Dia da Entrega | Estabelecimentos |
|----------------|-------------------|-------------|----------------|------------------|
| DIME SC | DIME SC | dbackfisust | 10 | 1 |
| SPED FISCAL SC | Sped Fiscal SC | 13 | 20 | 1 |
| SPED SP | Sped Fiscal de SP | 13 | 25 | 10000 |

You are using an UNLICENSED copy of Scroll PDF Exporter for Confluence. Do you find Scroll PDF Exporter useful? Consider purchasing it today: <https://marketplace.atlassian.com/apps/7019/scroll-pdf-exporter-for-confluence?tab=overview&hosting=datasulcenter>

DT Adição de opção de periodicidade trimestral aos compromissos do Calendário Fiscal

01. DADOS GERAIS

| | |
|--|---|
| Produto: | TOTVS Manufatura TOTVS Backoffice |
| Linha de Produto: | Linha Datasul |
| Segmento: | Manufatura |
| Módulo: | TOTVS Backoffice (Linha Datasul) - Obrigações Fiscais (MOF) |
| Função: | html.fiscalCalendar - Calendário Fiscal |
| País: | Brasil |
| Ticket: | |
| Requisito/Story/Issue (informe o requisito relacionado) : | DBACKFISINOV-300 |

02. SITUAÇÃO/REQUISITO

Por meio da Central Colaborativa, os usuários do Calendário Fiscal fizeram uma sugestão de melhoria para inclusão da opção de periodicidade trimestral aos compromissos, com o objetivo de melhor atender as obrigações com entregas nessa periodicidade.

03. SOLUÇÃO

Foi alterado o cadastro de compromissos do Calendário Fiscal para que durante a criação, edição ou cópia de um compromisso seja disponibilizada a opção "Trimestral" para a seleção de Periodicidade.

O programa também foi alterado para fazer os cálculos de próximas datas de entrega para compromissos trimestrais.

DT Atualização Angular/PO-UI/Kendo UI para o Calendário Fiscal

01. DADOS GERAIS

| | |
|--|---|
| Produto: | TOTVS Manufatura TOTVS Backoffice |
| Linha de Produto: | Linha Datasul |
| Segmento: | Manufatura |
| Módulo: | TOTVS Backoffice (Linha Datasul) - Obrigações Fiscais (MOF) |
| Função: | html.fiscalCalendar - Calendário Fiscal |
| País: | Brasil |
| Ticket: | |
| Requisito/Story/Issue (informe o requisito relacionado) : | DBACKFISINOV-253 |

02. SITUAÇÃO/REQUISITO

A partir da versão 13.5.0, as bibliotecas do Kendo UI passaram a validar a utilização da licença de desenvolvimento. Caso ela não seja aplicada ao projeto, o componente irá apresentar uma marca D'água, indicando a falta de licença. A licença será aplicada durante a compilação oficial, mas é necessário que o projeto tenha instalado a biblioteca de licenciamento do Kendo UI.

03. SOLUÇÃO

A biblioteca de licenciamento do Kendo UI foi instalada no Calendário Fiscal e com isso também foi realizada a atualização do Angular, PO-UI e Kendo UI.

DT Atualização Angular/PO-UI para os programas WEB do Módulo Fiscal

01. DADOS GERAIS

| | |
|--|---|
| Produto: | TOTVS Manufatura TOTVS Backoffice |
| Linha de Produto: | Linha Datasul |
| Segmento: | Manufatura |
| Módulo: | TOTVS Backoffice (Linha Datasul) - Obrigações Fiscais (MOF) |
| Função: | html.fiscalDocument - Documento Fiscal WEB html.icmsHelperReport - Auxiliar Report ICMS/FC html.generateDesBh - Geração da Declaração Eletrônica de Serviços - BH html.generateFetTO - Fundo Estadual de Transporte - FET - Tocantins html.icmsRefundPR - ADRC-ST - Paraná html.adjustFromTaxDocs - Geração de Ajustes provenientes de Documentos Fiscais - C197/D197/C597 |
| País: | Brasil |
| Ticket: | |
| Requisito/Story/Issue (informe o requisito relacionado) : | DBACKFISINOV-302 |

02. SITUAÇÃO/REQUISITO

Os programas WEB do módulo fiscal estão em uma versão desatualizada do Angular e PO-UI.

03. SOLUÇÃO

Foi realizada a atualização dos seguintes programas para a versão mais atualizada do PO-UI - Versão 16.13.0 e do Angular. - Versão 16:

- html.fiscalDocument - Documento Fiscal WEB
- html.icmsHelperReport - Auxiliar Report ICMS/FC
- html.generateDesBh - Geração da Declaração Eletrônica de Serviços - BH
- html.generateFetTO - Fundo Estadual de Transporte - FET - Tocantins
- html.icmsRefundPR - ADRC-ST - Paraná
- html.adjustFromTaxDocs - Geração de Ajustes provenientes de Documentos Fiscais - C197/D197/C597

You are using an UNLICENSED copy of **Scroll PDF Exporter for Confluence**. Do you find Scroll PDF Exporter useful? Consider purchasing it today:
<https://marketplace.atlassian.com/apps/7019/scroll-pdf-exporter-for-confluence?tab=overview&hosting=datacenter>

DT Atualização do template de email do Calendário Fiscal

01. DADOS GERAIS

| | |
|--|---|
| Produto: | TOTVS Manufatura TOTVS Backoffice |
| Linha de Produto: | Linha Datasul |
| Segmento: | Manufatura |
| Módulo: | TOTVS Backoffice (Linha Datasul) - Obrigações Fiscais (MOF) |
| Função: | html.fiscalCalendar - Calendário Fiscal |
| País: | Brasil |
| Ticket: | |
| Requisito/Story/Issue (informe o requisito relacionado) : | DBACKFISINOV-298 |

02. SITUAÇÃO/REQUISITO

O *template* de e-mail utilizado pelo Calendário Fiscal estava desatualizado e tinha divergências relacionadas aos estilos do corpo do e-mail.

Além disso, a logo da TOTVS também não estava sendo exibida corretamente, deixando apenas um espaço em branco com bordas no *template*.

O objetivo da alteração é corrigir a estilização do *template* de e-mail do Calendário Fiscal, bem como corrigir a exibição da logo da TOTVS no e-mail. Ainda, foi implementado um botão para redirecionar o usuário para o Calendário Fiscal a partir do seu e-mail.

03. SOLUÇÃO

Para corrigir a exibição da logo da TOTVS, a fonte da imagem passou a ser um *link* para uma logo da TOTVS que é utilizado e disponibilizado pelo TDN, dessa forma, garantindo uma maior compatibilidade para diferentes clientes de e-mail como Gmail, Outlook e outros.

Quanto à estilização, foram aplicadas classes de estilos para:

- Coloração do texto conforme a data do vencimento do compromisso;
- Padronização da fonte utilizada no corpo do e-mail;
- Estilização do botão que redireciona o usuário para o Calendário Fiscal.

Para a construção do *link* que encaminha o usuário para o Calendário Fiscal, foi utilizado uma ferramenta disponibilizada pelo Framework que obtém parâmetros, como servidor e porta, para montar o endereço corretamente.

Mensagem resultante das alterações:



The screenshot shows an email notification from TOTS. At the top left is the TOTS logo. The main heading is 'Compromissos próximos do vencimento'. Below this, the text reads: 'Olá leonardo.rocio, seu calendário fiscal possui compromissos próximos do vencimento.' This is followed by details: 'Compromisso: Teste template', 'Data: 20/02/24', 'Estabelecimento: 1 - B2B Estabelecimento Automação APP', and 'Situação: Pendente'. A blue button labeled 'Consultar calendário' is provided. Below the button, it says 'Caso não consiga utilizar o botão, copie o link abaixo em seu navegador.' and provides the URL: <http://embau:8680/totvs-menu/#/totvs-menu/program-html/html.fiscalCalendar/>. At the bottom, it states 'E-mail enviado por TOTS Datasul' and '© 2024 Datasul Backoffice'.

DT Correção no formato da data no Documento Fiscal WEB

01. DADOS GERAIS

| | |
|--|---|
| Produto: | TOTVS Manufatura TOTVS Backoffice |
| Linha de Produto: | Linha Datasul |
| Segmento: | Manufatura |
| Módulo: | TOTVS Backoffice (Linha Datasul) - Obrigações Fiscais (MOF) |
| Função: | html.fiscalDocument - Movimentação Documento Fiscal |
| País: | Brasil |
| Ticket: | |
| Requisito/Story/Issue (informe o requisito relacionado) : | DBACKFISINOV-361 |

02. SITUAÇÃO/REQUISITO

Os filtros aplicados em tela não estavam sendo enviados no formato correto para servidor, causando erros durante as buscas avançadas e também listagem de documentos fiscais.

Essa situação não permitia que fossem filtrados documentos fiscais utilizando datas cujo dia era maior que 12.

03. SOLUÇÃO

Foi alterado o programa WEB para que faça o envio dos filtros de data corretamente para o servidor.

Ainda, foi alterada a forma que esta data é processada pelo servidor para que a busca no banco de dados ocorra corretamente.

DT Criação de um campo para indicar usuários que devem receber alerta do compromisso

01. DADOS GERAIS

| | |
|--|---|
| Produto: | TOTVS Manufatura TOTVS Backoffice |
| Linha de Produto: | Linha Datasul |
| Segmento: | Manufatura |
| Módulo: | TOTVS Backoffice (Linha Datasul) - Obrigações Fiscais (MOF) |
| Função: | html.fiscalCalendar - Calendário Fiscal |
| País: | Brasil |
| Ticket: | |
| Requisito/Story/Issue (informe o requisito relacionado) : | DBACKFISINOV-310 |

02. SITUAÇÃO/REQUISITO

Considerando as sugestões dos usuários feitas a partir da Central Colaborativa, as quais solicitavam a possibilidade de selecionar os usuários que receberiam o e-mail de notificação do Calendário Fiscal e também que pudessem enviar as notificações para e-mails externos.

Com isso, o objetivo da alteração é disponibilizar um campo na tela de criação/edição de compromissos para que o usuário possa fazer a indicação de quais usuários devem receber o alerta daquele compromisso.

03. SOLUÇÃO

Na tela de criação/edição/visualização de compromissos foi adicionado um novo campo chamado "Destinatários", no qual devem ser informados todos os e-mails que o usuário deseja que sejam notificados pelo Calendário Fiscal.

São permitidos e-mails externos, ou seja, que não são necessariamente de um usuário do produto. Os destinatários externos, no entanto, não recebem um e-mail com seu nome de usuário especificamente, pois ao definir os destinatários no campo, o sistema passa a enviar o e-mail original apenas para o usuário responsável pelo compromisso, enquanto o restante dos destinatários recebe apenas uma cópia deste e-mail.

Esse novo sistema será utilizado apenas caso o usuário opte por criar um alerta específico para aquele compromisso e também que preencha o campo com algum e-mail. Caso contrário, as notificações funcionarão normalmente como antes.

O campo "Destinatários" possui algumas regras no seu preenchimento:

- a. O campo só será habilitado para compromissos com alerta específico.

- b. O campo deve ser preenchido com os e-mails separados por vírgula. Exemplo: teste1@teste.com, teste2@teste.com
- c. Ao alternar do uso de um alerta específico para o padrão o campo será limpo e desabilitado. Os e-mails que estavam no campo ficaram salvos temporariamente, basta alternar para o alerta específico novamente.

Para persistência dessa informação no banco de dados, foi realizada a criação do campo caractere **cpromis-calend-fisc.des-destinatarios**.

Segue abaixo uma imagem do novo campo em tela:

The screenshot shows the 'Novo Compromisso' form in the CALENDÁRIO FISCAL system. The form is divided into several sections:

- Código do Compromisso:** A text input field with the placeholder 'Digite o código do compromisso'.
- Descrição:** A text input field with the placeholder 'Digite a descrição do compromisso'.
- Esfera:** A dropdown menu with 'Federal' selected.
- Estado:** A dropdown menu.
- Município:** A dropdown menu.
- Data de Início de Vigência:** A date selection field with the placeholder 'Selecione a Data'.
- Data Final de Vigência:** A date selection field with the placeholder 'Selecione a Data'.
- Periodicidade:** A dropdown menu with 'Quinzenal' selected.
- Dia da Entrega:** A text input field with '0' entered.
- Vencimento Dia Não-útil:** A dropdown menu with 'Antecipar' selected.
- Anexar Comprovante:** A dropdown menu with 'Opcional' selected.
- Responsável:** A search field with the placeholder 'Selecionar responsável'.
- Estabelecimentos:** A dropdown menu with the placeholder 'Selecionar estabelecimento'.
- Destinatários:** A large empty text area.
- Observação:** A text area with the placeholder 'Insira as observações do compromisso'.

At the top right of the form, there are 'Cancelar' and 'Salvar' buttons. The breadcrumb navigation shows 'Compromissos > Novo Compromisso'.

DT Inclusão de acesso rápido aos compromissos

01. DADOS GERAIS

| | |
|--|---|
| Produto: | TOTVS Manufatura TOTVS Backoffice |
| Linha de Produto: | Linha Datasul |
| Segmento: | Manufatura |
| Módulo: | TOTVS Backoffice (Linha Datasul) - Obrigações Fiscais (MOF) |
| Função: | html.fiscalCalendar - Calendário Fiscal |
| País: | Brasil |
| Ticket: | |
| Requisito/Story/Issue (informe o requisito relacionado) : | DBACKFISINOV-299 |

02. SITUAÇÃO/REQUISITO

Atualmente, o Calendário Fiscal não possui um link para a visualização de um compromisso, onde todos os campos ficam desabilitados.

Também, não é possível acessar um compromisso pela tela principal do calendário.

03. SOLUÇÃO

Na tela principal do calendário, no modo de visualização por Lista, foi incluído um link no código do compromisso, onde é possível ser redirecionado à tela de visualização do compromisso.

Ainda na tela principal, mas na visão de calendário, nos detalhes do compromisso periódico foi adicionado um link que redireciona para a tela de visualização do compromisso.

Na tela de listagem dos compromissos, foi incluído o mesmo link e também um novo ícone nas ações da tabela, que direcionam para o modelo de visualização do compromisso selecionado.

Para todos os cenários citados, o usuário será redirecionado a uma tela com todos os campos desabilitados.

DT Melhorias no Calendário Fiscal

01. DADOS GERAIS

| | |
|--|---|
| Produto: | TOTVS Manufatura TOTVS Backoffice |
| Linha de Produto: | Linha Datasul |
| Segmento: | Manufatura |
| Módulo: | TOTVS Backoffice (Linha Datasul) - Obrigações Fiscais (MOF) |
| Função: | html.fiscalCalendar - Calendário Fiscal |
| País: | Brasil |
| Ticket: | |
| Requisito/Story/Issue (informe o requisito relacionado) : | DBACKFISINOV-319 |

02. SITUAÇÃO/REQUISITO

O objetivo é realizar melhorias no Calendário Fiscal, ajustando o layout da tela de Compromisso.

03. SOLUÇÃO

Foi alterado o posicionamento e o tamanho dos campos para preencher a tela inteira e melhorar a visualização e manutenção dos dados, aproveitando mais o espaço útil utilizado, tanto na Aba Geral quanto na Aba Alertas:

CALENDÁRIO FISCAL

Compromissos > Novo Compromisso

Novo Compromisso

Cancelar Salvar

Geral **Alertas**

Código do Compromisso

Descrição

Efera

Estado

Município

Data de Início de Vigência

Data Final de Vigência

Periodicidade

Dia da Entrega

Vencimento Dia Não-útil

Anexar Comprovante

Responsável

Estabelecimentos

Destinatários

Observação

CALENDÁRIO FISCAL

Compromissos > Novo Compromisso

Novo Compromisso

Cancelar Salvar

Geral **Alertas**

Utilizar padrão de alertas do sistema

EMISSÃO DE ALERTA

Emitir alerta dias antes do prazo de entrega. Iniciar os alertas às e repetir a cada hora(s).

TIPO DE ALERTA

Como deseja receber o alerta?

E-mail

SERVIDOR DE EXECUÇÃO

You are using an UNLICENSED copy of **Scroll PDF Exporter for Confluence**. Do you find Scroll PDF Exporter useful? Consider purchasing it today:
<https://marketplace.atlassian.com/apps/7019/scroll-pdf-exporter-for-confluence?tab=overview&hosting=datasulcenter>

DT Permitir que o envio de e-mail do Calendário Fiscal seja opcional

01. DADOS GERAIS

| | |
|--|---|
| Produto: | TOTVS Manufatura TOTVS Backoffice |
| Linha de Produto: | Linha Datasul |
| Segmento: | Manufatura |
| Módulo: | TOTVS Backoffice (Linha Datasul) - Obrigações Fiscais (MOF) |
| Função: | html.fiscalCalendar - Calendário Fiscal |
| País: | Brasil |
| Ticket: | |
| Requisito/Story/Issue (informe o requisito relacionado) : | DBACKFISINOV-309 |

02. SITUAÇÃO/REQUISITO

Os formulários de criação/edição de alertas do Calendário Fiscal não permitir que o usuário opte ou não por receber notificações sobre seus compromissos fiscais por e-mail.

Atualmente, existe um campo no formulário para este fim, no entanto, o campo está desabilitado por padrão. O objetivo da alteração é permitir que o valor deste campo seja alterado conforme a necessidade do usuário.

03. SOLUÇÃO

O campo de envio de e-mail foi configurado para ser habilitado e desabilitado conforme o restante dos outros campos do formulário. Além disso, o programa também foi alterado para não criar e também para excluir execuções do servidor RPW que não tenham o campo de envio de e-mail.

CALENDÁRIO FISCAL

Configurações > Alertas

Configurações de Alertas

Cancelar Salvar

Aqui você realiza as configurações de alertas padrão do sistema

EMISSÃO DE ALERTA

Emitir alerta dias antes do prazo de entrega. Iniciar os alertas às e repetir a cada hora(s).

TIPO DE ALERTA

Como deseja receber o alerta?

E-mail

SERVIDOR DE EXECUÇÃO

You are using an UNLICENSED copy of **Scroll PDF Exporter for Confluence**. Do you find Scroll PDF Exporter useful? Consider purchasing it today:
<https://marketplace.atlassian.com/apps/7019/scroll-pdf-exporter-for-confluence?tab=overview&hosting=datcenter>

DT Smart View - Objeto de Negócio svFiscalDocument - Listagem de Documentos

01. DADOS GERAIS

| | |
|--|---|
| Produto: | TOTVS Manufatura TOTVS Backoffice |
| Linha de Produto: | Linha Datasul |
| Segmento: | Manufatura |
| Módulo: | TOTVS Backoffice (Linha Datasul) - Obrigações Fiscais (MOF) |
| Função: | svFiscalDocument |
| País: | Brasil |
| Ticket: | |
| Requisito/Story/Issue (informe o requisito relacionado) : | DBACKFISINOV-381 |

02. SITUAÇÃO/REQUISITO

O objetivo é disponibilizar um objeto de negócio que apresente todos os dados referentes aos documentos fiscais para que seja possível a customização de relatórios no SmartView.

03. SOLUÇÃO

Utilizando o Smart View, foi desenvolvido o objeto de negócio que lista todos os documentos fiscais e seus itens, de acordo com os parâmetros informados. Agora será possível a customização de relatórios pelo SmartView.

Para utilizar corretamente o Smart View, é necessário primeiro realizar a [Instalação do SmartView](#) e também a [Integração com o SmartView](#).

Ainda, é necessário realizar a importação do menu **men_mof.d** pelo programa **men706aa** para possibilitar o uso do objeto de negócio.

Esse relatório tem como origem de suas informações o programa html.FiscalDocument:

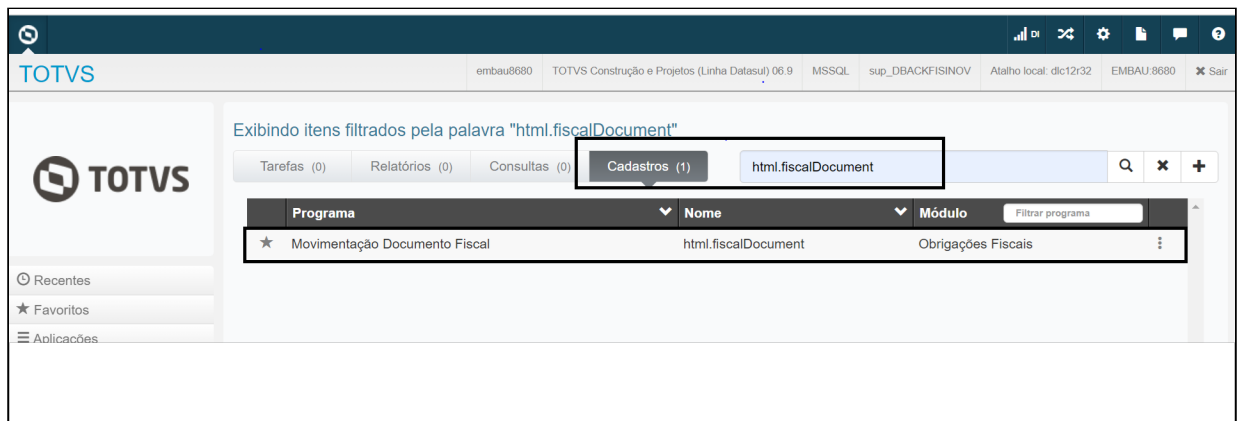

Para customizar um novo relatório, acesse o SmartView, clique no botão , digite o nome para exibição e a descrição do relatório. Clique em Salvar e Avançar.

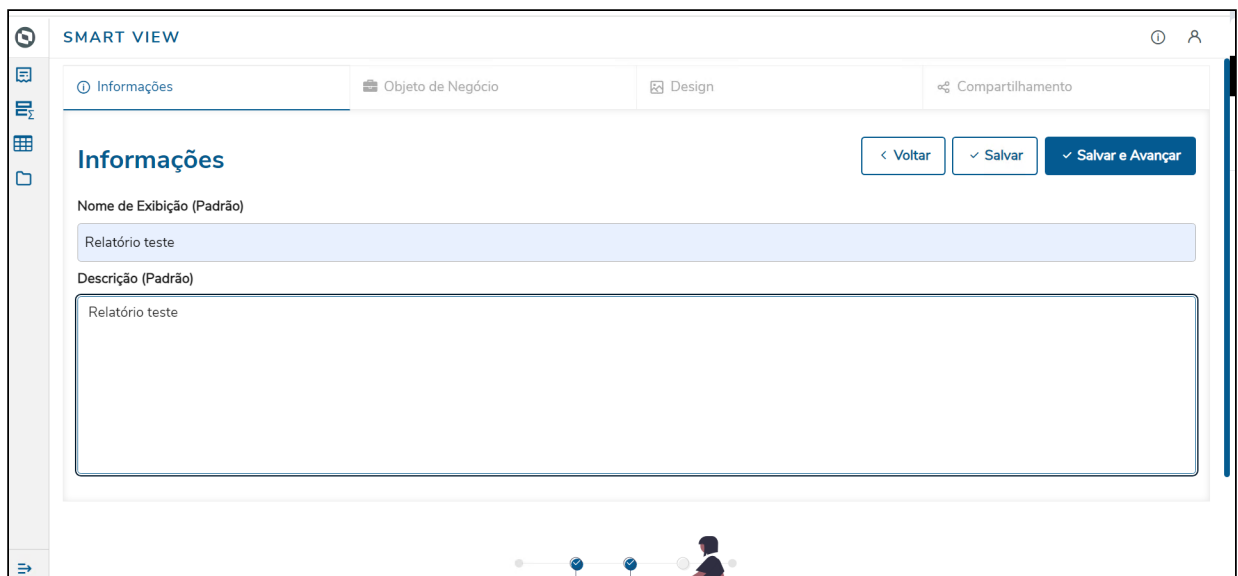

Em seguida, escolha o objeto de negócio e clique em Salvar e Avançar.

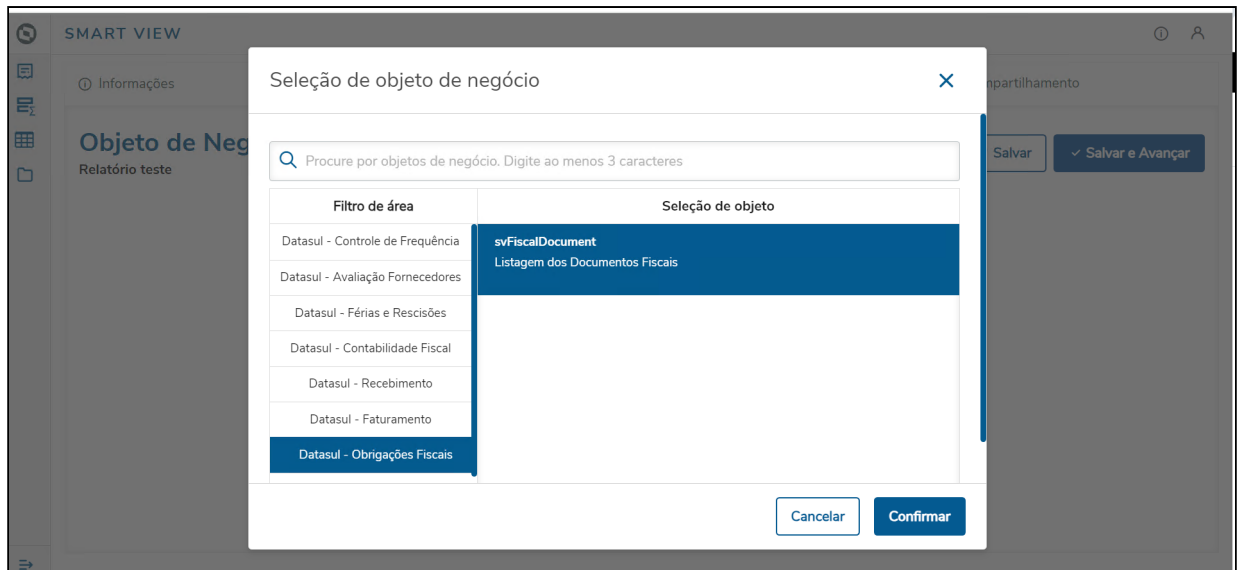

Defina o layout do seu relatório, salve e avance até a última etapa.

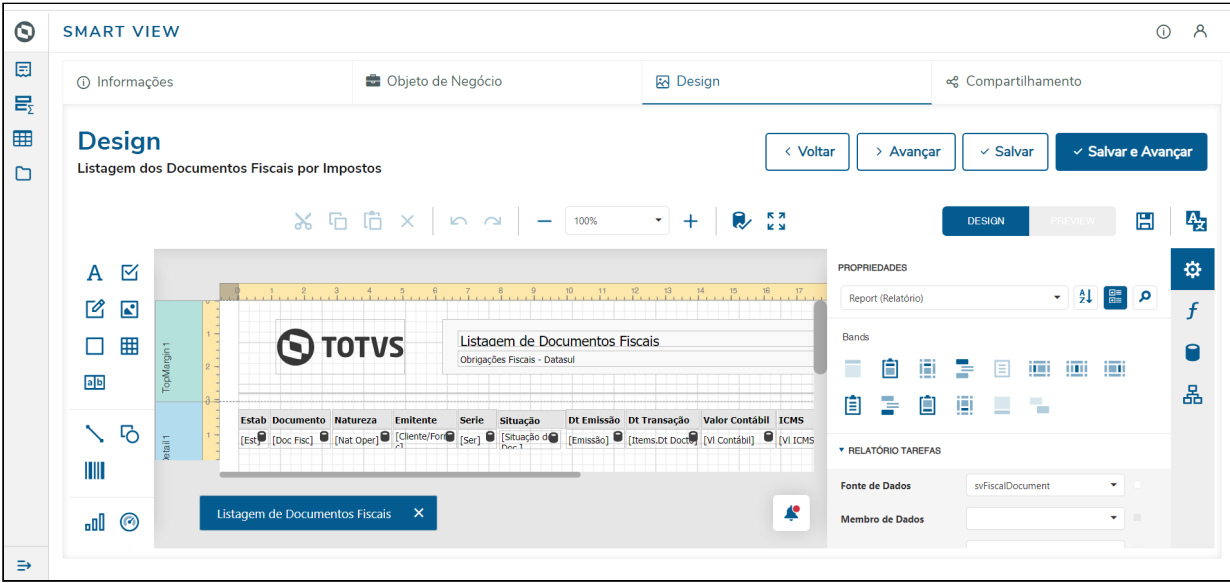

Em Compartilhamento, defina quem poderá acessar o relatório criado.



You are using an UNLICENSED copy of Scroll PDF Exporter for Confluence. Do you find Scroll PDF Exporter useful? Consider purchasing it today: <https://marketplace.atlassian.com/apps/7019/scroll-pdf-exporter-for-confluence?tab=overview&hosting=datasulcenter>

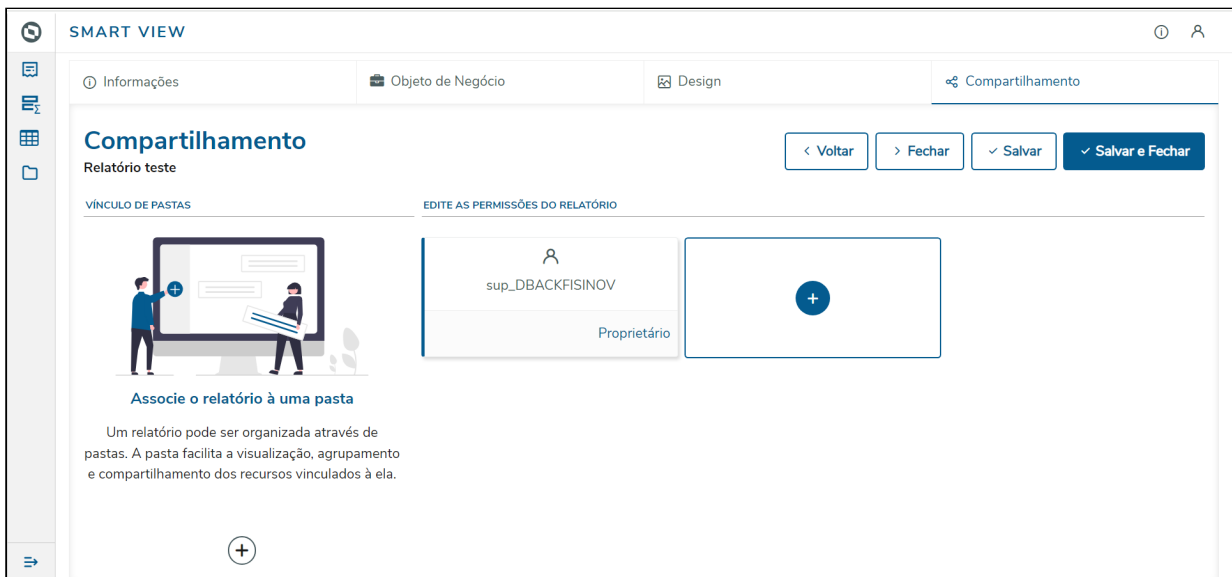

Exemplo de impressão do relatório:

| Estab | | Documento | Natureza | Emitente | Serie | Situação | Dt Emissão | Dt Transação | Valor Contábil | ICMS | IPI | ISS | PIS | COFINS |
|-------|---------|-----------|----------|----------|--------|------------|------------|--------------|----------------|------|------|------|------|--------|
| 002 | 0060566 | 515101 | 10117 | 1 | Normal | 11/03/2024 | 11/03/2024 | 696,90 | 83,63 | 0,00 | 0,00 | 0,00 | 0,00 | |

| Sequencia | Item | Class. Fiscal | Unidade | Conta Contábil | Quantidade | VI Tot Item |
|-----------|-------------|---------------|---------|----------------|------------|-------------|
| 10 | 13-001-0019 | 85015210 | UN | 11190008 | 2,0000 | 696,90 |

| | BC | Aliq | Valor | CST | Cód Tributação |
|--------|--------|---------|-------|-----|----------------|
| ICMS | 696,90 | 12,0000 | 83,63 | 300 | Tributado |
| IPI | 0,00 | 0,0000 | 0,00 | 55 | Outros |
| ISS | 0,00 | 0,0000 | 0,00 | | Isento |
| PIS | 0,00 | 0,0000 | 0,00 | 49 | Isento |
| COFINS | 0,00 | 0,0000 | 0,00 | 49 | Isento |

| Estab | | Documento | Natureza | Emitente | Serie | Situação | Dt Emissão | Dt Transação | Valor Contábil | ICMS | IPI | ISS | PIS | COFINS |
|-------|---------|-----------|----------|----------|--------|------------|------------|--------------|----------------|-----------|------|----------|-----------|--------|
| 01 | 0182050 | 6101TT | 4017 | 1 | Normal | 21/02/2024 | 21/02/2024 | 268.636,55 | 28.031,64 | 35.039,55 | 0,00 | 3.391,83 | 15.622,97 | |

| Sequencia | Item | Class. Fiscal | Unidade | Conta Contábil | Quantidade | VI Tot Item |
|-----------|---------------------|---------------|---------|----------------|------------|-------------|
| 10 | 66168100150PBM M | 39201099 | BB | 31110001 | 60,0000 | 58.346,40 |

| | BC | Aliq | Valor | CST | Cód Tributação |
|--------|-----------|---------|----------|-----|----------------|
| ICMS | 50.736,00 | 12,0000 | 6.088,32 | 000 | Tributado |
| IPI | 50.736,00 | 15,0000 | 7.610,40 | 50 | Tributado |
| ISS | 0,00 | 0,0000 | 0,00 | | Outros |
| PIS | 44.647,68 | 1,6500 | 736,69 | 01 | Tributado |
| COFINS | 44.647,68 | 7,6000 | 3.393,22 | 01 | Tributado |

| Sequencia | Item | Class. Fiscal | Unidade | Conta Contábil | Quantidade | VI Tot Item |
|-----------|----------------|---------------|---------|----------------|------------|-------------|
| 20 | 6616850200PBMM | 39201099 | BB | 31110001 | 100,0000 | 70.501,90 |

Data de referência: 03/05/2024 | 15:21:59 Página 1 de 2

You are using an UNLICENSED copy of Scroll PDF Exporter for Confluence. Do you find Scroll PDF Exporter useful? Consider purchasing it today: <https://marketplace.atlassian.com/apps/7019/scroll-pdf-exporter-for-confluence?tab=overview&hosting=datasulcenter>

04. ASSUNTOS RELACIONADOS

- [Smart View - Obrigações Fiscais - Objeto De Negócio svFiscalDocument](#)
- [Integração com o Smart View](#)
- [Instalação Smart View](#)

DT Smart View - Relatório de Documentos Fiscais de Entradas Tributadas

01. DADOS GERAIS

| | |
|--|---|
| Produto: | TOTVS Manufatura TOTVS Backoffice |
| Linha de Produto: | Linha Datasul |
| Segmento: | Manufatura |
| Módulo: | TOTVS Backoffice (Linha Datasul) - Obrigações Fiscais (MOF) |
| Função: | svFiscalDocument |
| País: | Brasil |
| Requisito/Story/Issue (informe o requisito relacionado) : | DBACKFISINOV-402 |

02. SITUAÇÃO/REQUISITO

O objetivo é disponibilizar um novo relatório SmartView que apresente os documentos fiscais de entradas tributadas, seus itens e impostos.

03. SOLUÇÃO

Utilizando o Smart View, foi desenvolvido o leiaute de um novo relatório onde lista os documentos fiscais de entradas tributadas e seus itens, de acordo com os parâmetros informados. Agora será possível a impressão do novo relatório pelo SmartView e a customização deste utilizando a nova ferramenta.

Esse relatório tem como origem de suas informações o programa `html.FiscalDocument`:



Para acessar um relatório SmartView, é necessário importar um *layout* de relatório. Para isto, é importante que seja seguido o tutorial: [Integração com o Smart View](#).

Finalizada a importação, é possível ter acesso a listagem dos relatórios no menu do sistema pesquisando por **SmartView**, na aba **Relatórios**, clique 2 vezes com o botão do mouse em **Relatório do SmartView**.

Ainda, é possível acessar um relatório específico buscando por este no menu, desde que tenha sido cadastrado conforme o tutorial citado acima.



Em seguida, será aberta uma nova janela demonstrando os relatórios disponíveis:

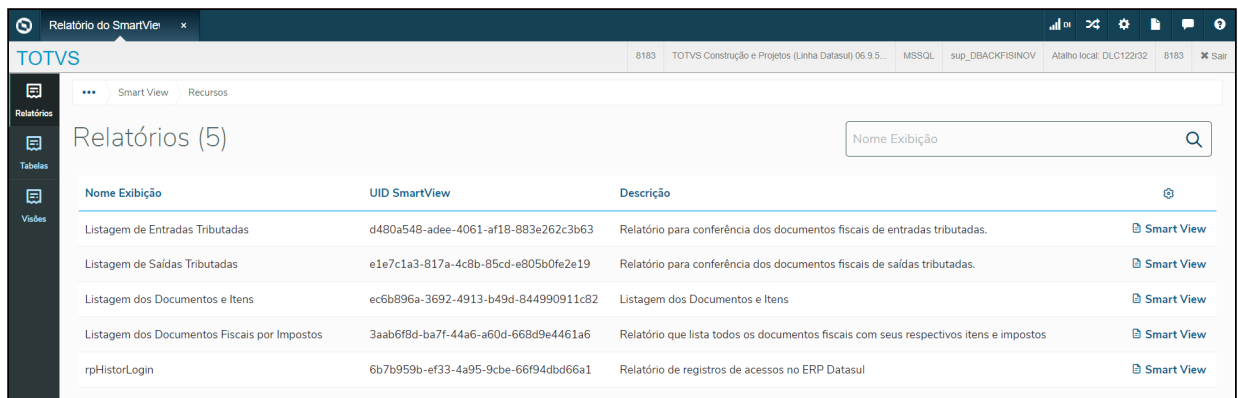

Para abrir o relatório, basta clicar em **Smart View** e será redirecionado para o relatório em questão:

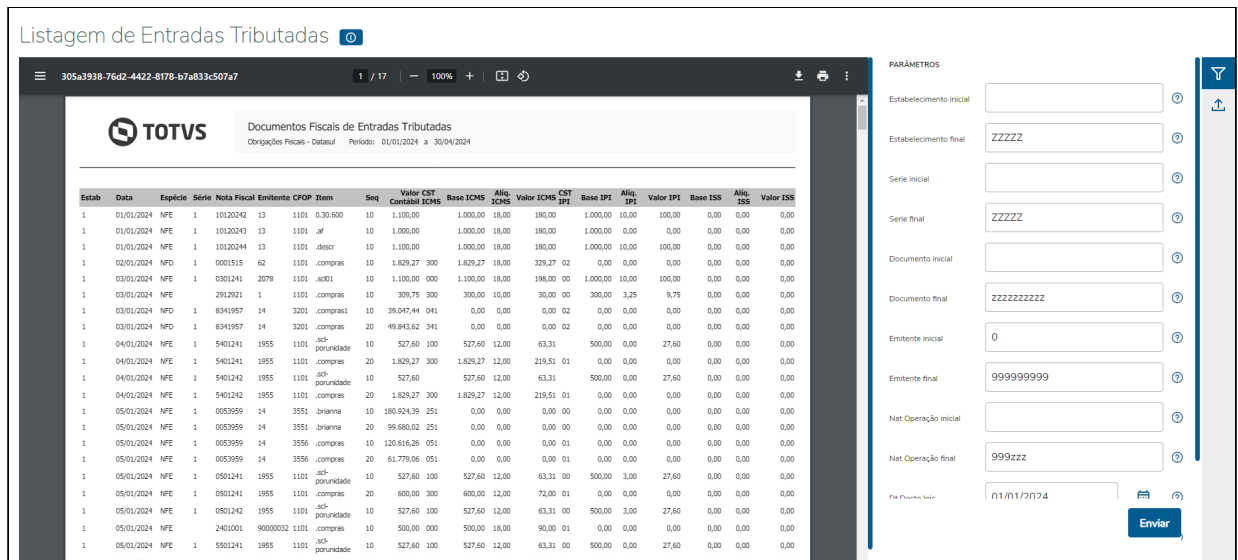

Também é possível acessar o relatório diretamente no seu servidor **Smart View**:

You are using an UNLICENSED copy of Scroll PDF Exporter for Confluence. Do you find Scroll PDF Exporter useful? Consider purchasing it today: https://marketplace.atlassian.com/apps/7019/scroll-pdf-exporter-for-confluence?tab=overview&hosting=datasulcenter

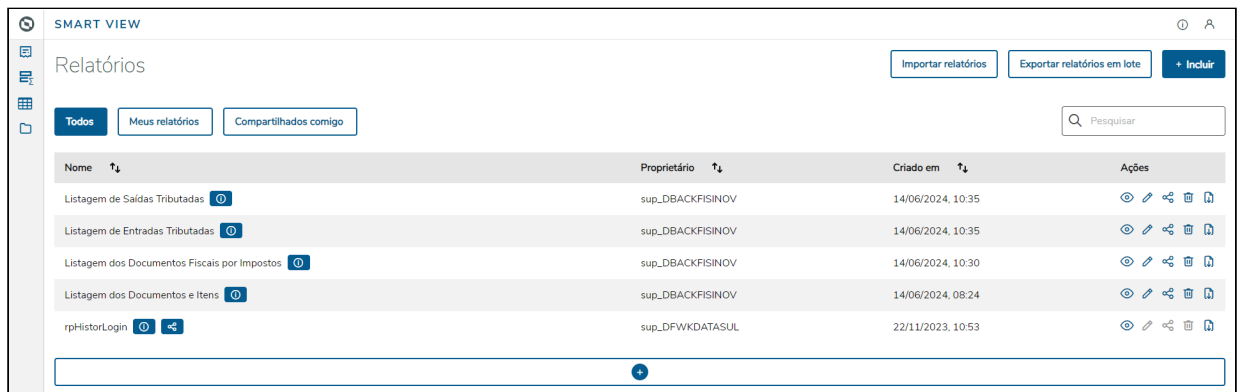

O relatório busca as informações de um determinado período, com base nos parâmetros informados antes da geração.

Exemplo do relatório gerado:

| Estab | | Data | Espécie | Série | Nota Fiscal | Emitente | CFOP | Item | Seq | Valor Contábil | CST ICMS | Base ICMS | Aliq. ICMS | Valor ICMS | CST IPI | Base IPI | Aliq. IPI | Valor IPI | Base ISS | Aliq. ISS | Valor ISS |
|-------|------------|------|---------|----------|-------------|----------|-----------------|------|-----|----------------|----------|-----------|------------|------------|---------|----------|-----------|-----------|----------|-----------|-----------|
| 1 | 01/01/2024 | NFE | 1 | 10120242 | 13 | 1101 | 0.30.600 | | 10 | 1.100,00 | | 1.000,00 | 18,00 | 180,00 | | 1.000,00 | 10,00 | 100,00 | 0,00 | 0,00 | 0,00 |
| 1 | 01/01/2024 | NFE | 1 | 10120243 | 13 | 1101 | .af | | 10 | 1.000,00 | | 1.000,00 | 18,00 | 180,00 | | 1.000,00 | 0,00 | 0,00 | 0,00 | 0,00 | 0,00 |
| 1 | 01/01/2024 | NFE | 1 | 10120244 | 13 | 1101 | .descr | | 10 | 1.100,00 | | 1.000,00 | 18,00 | 180,00 | | 1.000,00 | 10,00 | 100,00 | 0,00 | 0,00 | 0,00 |
| 1 | 02/01/2024 | NFD | 1 | 0001515 | 62 | 1101 | .compras | | 10 | 1.829,27 | 300 | 1.829,27 | 18,00 | 329,27 | 02 | 0,00 | 0,00 | 0,00 | 0,00 | 0,00 | 0,00 |
| 1 | 03/01/2024 | NFE | 1 | 0301241 | 2078 | 1101 | .scf01 | | 10 | 1.100,00 | 000 | 1.100,00 | 18,00 | 198,00 | 00 | 1.000,00 | 10,00 | 100,00 | 0,00 | 0,00 | 0,00 |
| 1 | 03/01/2024 | NFE | 1 | 2912921 | 1 | 1101 | .compras | | 10 | 309,75 | 300 | 300,00 | 10,00 | 30,00 | 00 | 300,00 | 3,25 | 9,75 | 0,00 | 0,00 | 0,00 |
| 1 | 03/01/2024 | NFD | 1 | 8341957 | 14 | 3201 | .compras1 | | 10 | 39.047,44 | 041 | 0,00 | 0,00 | 0,00 | 02 | 0,00 | 0,00 | 0,00 | 0,00 | 0,00 | 0,00 |
| 1 | 03/01/2024 | NFD | 1 | 8341957 | 14 | 3201 | .compras | | 20 | 49.843,62 | 341 | 0,00 | 0,00 | 0,00 | 02 | 0,00 | 0,00 | 0,00 | 0,00 | 0,00 | 0,00 |
| 1 | 03/01/2024 | NFE | 1 | 8341958 | 5 | 1556 | .briannadd | | 10 | 0,00 | 240 | 0,00 | 0,00 | 0,00 | 03 | 0,00 | 0,00 | 0,00 | 0,00 | 0,00 | 0,00 |
| 1 | 04/01/2024 | NFE | 1 | 5401241 | 1955 | 1101 | .scf-porunidade | | 10 | 527,60 | 100 | 527,60 | 12,00 | 63,31 | | 500,00 | 0,00 | 27,60 | 0,00 | 0,00 | 0,00 |
| 1 | 04/01/2024 | NFE | 1 | 5401241 | 1955 | 1101 | .compras | | 20 | 1.829,27 | 300 | 1.829,27 | 12,00 | 219,51 | 01 | 0,00 | 0,00 | 0,00 | 0,00 | 0,00 | 0,00 |
| 1 | 04/01/2024 | NFE | 1 | 5401242 | 1955 | 1101 | .scf-porunidade | | 10 | 527,60 | | 527,60 | 12,00 | 63,31 | | 500,00 | 0,00 | 27,60 | 0,00 | 0,00 | 0,00 |
| 1 | 04/01/2024 | NFE | 1 | 5401242 | 1955 | 1101 | .compras | | 20 | 1.829,27 | 300 | 1.829,27 | 12,00 | 219,51 | 01 | 0,00 | 0,00 | 0,00 | 0,00 | 0,00 | 0,00 |
| 1 | 05/01/2024 | NFE | 1 | 0053959 | 14 | 3551 | .brianna | | 10 | 180.924,39 | 251 | 0,00 | 0,00 | 0,00 | 00 | 0,00 | 0,00 | 0,00 | 0,00 | 0,00 | 0,00 |
| 1 | 05/01/2024 | NFE | 1 | 0053959 | 14 | 3551 | .brianna | | 20 | 99.680,02 | 251 | 0,00 | 0,00 | 0,00 | 00 | 0,00 | 0,00 | 0,00 | 0,00 | 0,00 | 0,00 |
| 1 | 05/01/2024 | NFE | 1 | 0053959 | 14 | 3556 | .compras | | 10 | 120.616,26 | 051 | 0,00 | 0,00 | 0,00 | 01 | 0,00 | 0,00 | 0,00 | 0,00 | 0,00 | 0,00 |
| 1 | 05/01/2024 | NFE | 1 | 0053959 | 14 | 3556 | .compras | | 20 | 61.779,06 | 051 | 0,00 | 0,00 | 0,00 | 01 | 0,00 | 0,00 | 0,00 | 0,00 | 0,00 | 0,00 |
| 1 | 05/01/2024 | NFE | 1 | 0501241 | 1955 | 1101 | .scf-porunidade | | 10 | 527,60 | 100 | 527,60 | 12,00 | 63,31 | 00 | 500,00 | 3,00 | 27,60 | 0,00 | 0,00 | 0,00 |
| 1 | 05/01/2024 | NFE | 1 | 0501241 | 1955 | 1101 | .compras | | 20 | 600,00 | 300 | 600,00 | 12,00 | 72,00 | 01 | 0,00 | 0,00 | 0,00 | 0,00 | 0,00 | 0,00 |
| 1 | 05/01/2024 | NFE | 1 | 0501242 | 1955 | 1101 | .scf-porunidade | | 10 | 527,60 | 100 | 527,60 | 12,00 | 63,31 | 00 | 500,00 | 3,00 | 27,60 | 0,00 | 0,00 | 0,00 |
| 1 | 05/01/2024 | NFE | 1 | 2401001 | 90000032 | 1101 | .compras | | 10 | 500,00 | 000 | 500,00 | 18,00 | 90,00 | 01 | 0,00 | 0,00 | 0,00 | 0,00 | 0,00 | 0,00 |
| 1 | 05/01/2024 | NFE | 1 | 5501241 | 1955 | 1101 | .scf-porunidade | | 10 | 527,60 | 100 | 527,60 | 12,00 | 63,31 | 00 | 500,00 | 0,00 | 27,60 | 0,00 | 0,00 | 0,00 |

O relatório permite que usuário escolha se documentos com a situação "Cancelado" são consideradas durante a geração do relatório, esta opção está disponível junto aos filtros do relatório. Caso o usuário opte por gerar documentos cancelados, estes são apresentados com as colunas de valores zeradas como valor do imposto, base de cálculo e valor contábil.

You are using an UNLICENSED copy of Scroll PDF Exporter for Confluence. Do you find Scroll PDF Exporter useful? Consider purchasing it today: <https://marketplace.atlassian.com/apps/7019/scroll-pdf-exporter-for-confluence?tab=overview&hosting=datacenter>

É possível exportar o formulário em diversos outros formatos como XLS, XLSX, TXT, CSV e outros. Basta escolher o formato e clicar em **Exportar**:

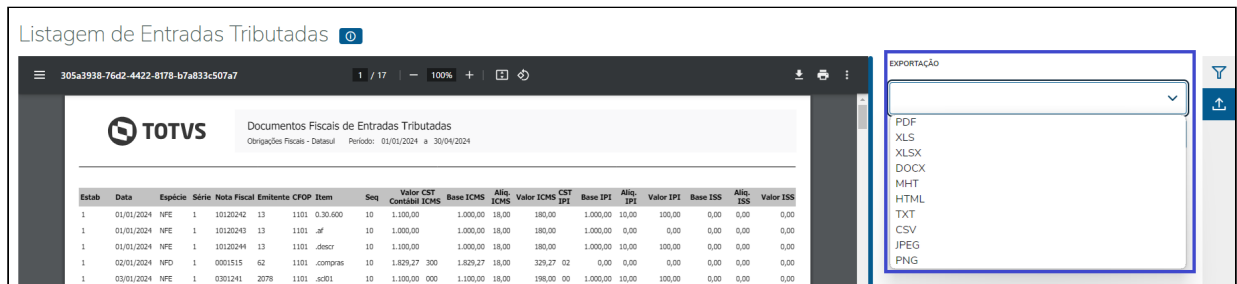

04. DEMAIS INFORMAÇÕES

Caso os filtros não sejam totalmente preenchidos, o relatório irá filtrar todos os dados, automaticamente. Caso queira preencher os filtros manualmente, atentar-se aos seguintes tamanhos para cada campo:

Estabelecimento: campo alfanumérico com até 5 dígitos. Exemplo: **ZZZZZ**

Série: campo alfanumérico com até 5 dígitos. Exemplo: **zzzzz**

Documento: campo alfanumérico com até 16 dígitos. Exemplo: **zzzzzzzzzzzzzzzzzz**

Emitente: campo numérico com até 9 dígitos. Exemplo: **999999999**

Natureza de operação: campo alfanumérico com até 6 dígitos. Exemplo: **zzzzzz**

Data do Documento: campo data no formato dd/mm/aaaa. Exemplo: **29/04/2024**

05. ASSUNTOS RELACIONADOS

- [Smart View - Obrigações Fiscais - Relatório de Documentos Fiscais de Entradas Tributadas](#)

DT Smart View - Relatório de Documentos Fiscais de Saídas Tributadas

01. DADOS GERAIS

| | |
|--|---|
| Produto: | TOTVS Manufatura TOTVS Backoffice |
| Linha de Produto: | Linha Datasul |
| Segmento: | Manufatura |
| Módulo: | TOTVS Backoffice (Linha Datasul) - Obrigações Fiscais (MOF) |
| Função: | svFiscalDocument |
| País: | Brasil |
| Ticket: | |
| Requisito/Story/Issue (informe o requisito relacionado) : | DBACKFISINOV-400 |

02. SITUAÇÃO/REQUISITO

O objetivo é disponibilizar um novo relatório SmartView que apresente os documentos fiscais de saídas tributadas, seus itens e impostos.

03. SOLUÇÃO

Utilizando o Smart View, foi desenvolvido o leiaute de um novo relatório onde lista os documentos fiscais de saídas tributadas e seus itens, de acordo com os parâmetros informados. Agora será possível a impressão do novo relatório pelo SmartView e a customização deste utilizando a nova ferramenta.

Esse relatório tem como origem de suas informações o programa html.FiscalDocument:

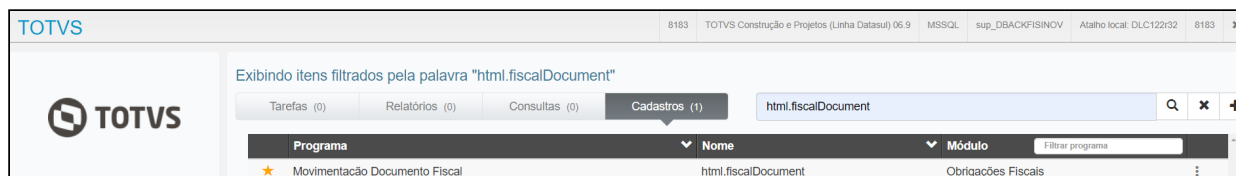

Para acessar um relatório SmartView, é necessário importar um *layout* de relatório. Para isto, é importante que seja seguido o tutorial: [Integração com o Smart View](#).

Finalizada a importação, é possível ter acesso a listagem dos relatórios no menu do sistema pesquisando por **SmartView**, na aba **Relatórios**, clique 2 vezes com o botão do mouse em **Relatório do SmartView**.

Ainda, é possível acessar um relatório específico buscando por este no menu, desde que tenha sido cadastrado conforme o tutorial citado acima.



Em seguida, será aberta uma nova janela demonstrando os relatórios disponíveis:

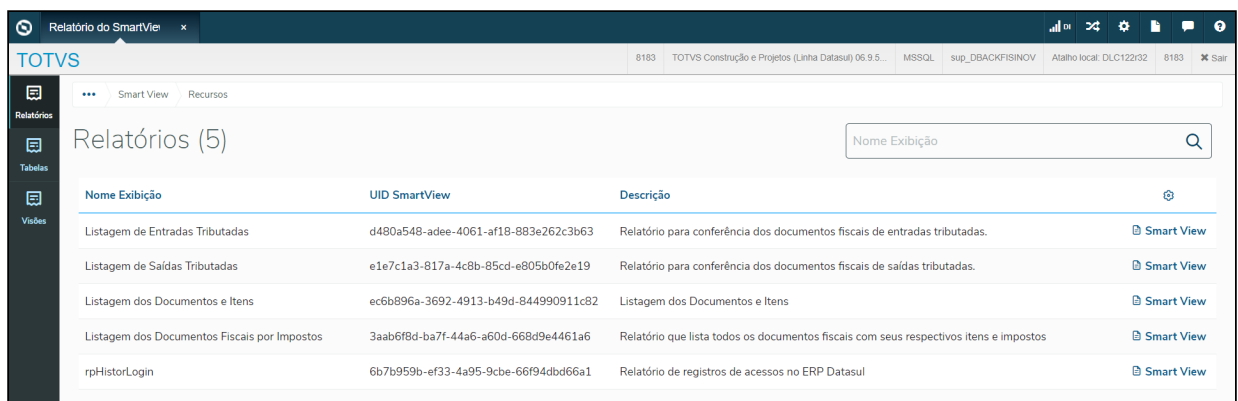

Para abrir o relatório, basta clicar em **Smart View** e será redirecionado para o relatório em questão:

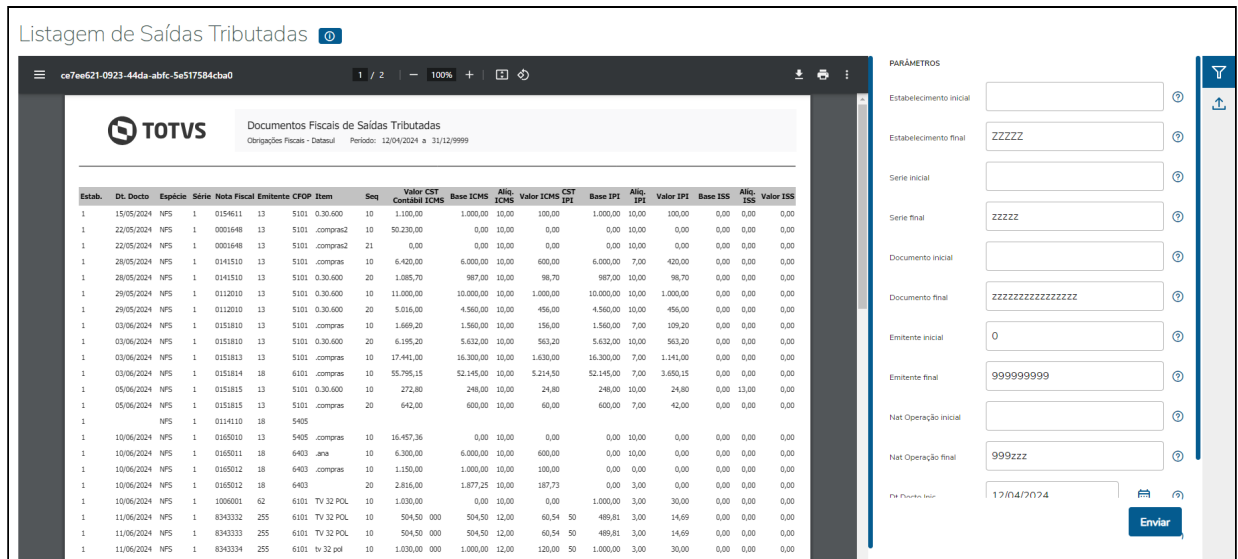

Também é possível acessar o relatório diretamente no seu servidor **Smart View**:

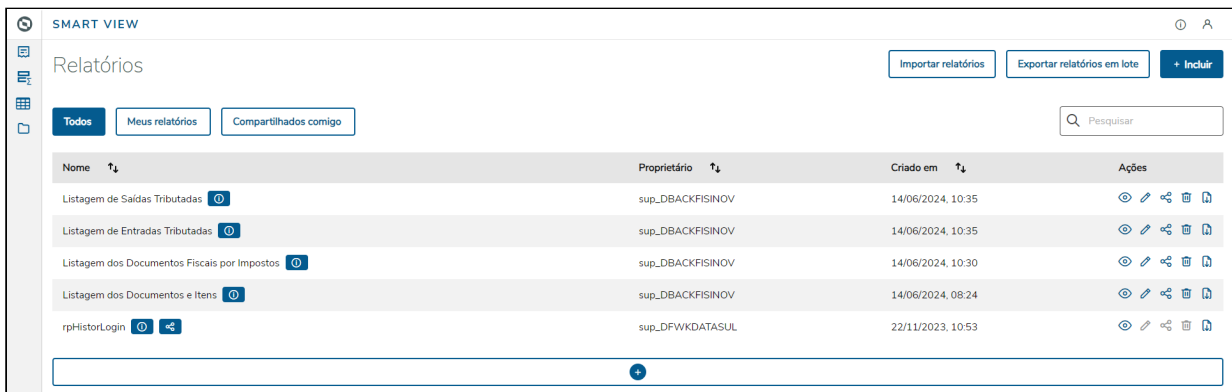

O relatório busca as informações de um determinado período, com base nos parâmetros informados antes da geração.

Exemplo de relatório exportado em PDF:

| Estab. | | Dt. Docto | Espécie | Série | Nota Fiscal | Emitente | CFOP | Item | Seq | Valor Contábil | CST ICMS | Base ICMS | Aliq. ICMS | Valor ICMS | CST IPI | Base IPI | Aliq. IPI | Valor IPI | Base ISS | Aliq. ISS | Valor ISS |
|--------|------------|-----------|---------|---------------|-------------|----------|---------------|------|-----------|----------------|----------|-----------|------------|------------|-----------|----------|-----------|-----------|----------|-----------|-----------|
| 1 | 01/03/2024 | NFS | 1 | 0153513 | 13 | 5101 | .ITEM.PAI | 10 | 10.000,00 | | | 0,00 | 18,00 | 0,00 | 10.000,00 | 0,00 | 0,00 | 0,00 | 0,00 | 0,00 | 0,00 |
| 1 | 01/03/2024 | NFS | 1 | 8342237 | 136 | 6101 | .compras | 10 | 1.000,00 | 500 | 1.000,00 | 12,00 | 120,00 | 52 | 0,00 | 0,00 | 0,00 | 0,00 | 0,00 | 0,00 | 0,00 |
| 1 | 01/03/2024 | NFS | 1 | 8342237 | 136 | 6101 | .compras2 | 20 | 50,00 | 000 | 50,00 | 12,00 | 6,00 | 52 | 0,00 | 0,00 | 0,00 | 0,00 | 0,00 | 0,00 | 0,00 |
| 1 | 07/03/2024 | NFS | 1 | graos 2308310 | 14141 | 6949 | ALGODAOPLU MA | 10 | 153,64 | 040 | 0,00 | 0,00 | 0,00 | 54 | 0,00 | 0,00 | 0,00 | 0,00 | 0,00 | 0,00 | 0,00 |
| 1 | 07/03/2024 | NFS | 1 | 8342243 | 255 | 6933 | .comprasDD | 10 | 1.000,00 | 040 | 0,00 | 0,00 | 0,00 | 52 | 0,00 | 0,00 | 0,00 | 0,00 | 0,00 | 0,00 | 0,00 |
| 1 | 07/03/2024 | NFS | 1 | 8342244 | 255 | 6933 | .comprasDD | 10 | 1.000,00 | 040 | 0,00 | 0,00 | 0,00 | 52 | 0,00 | 0,00 | 0,00 | 0,00 | 0,00 | 0,00 | 0,00 |
| 1 | 07/03/2024 | NFS | 1 | 8342246 | 255 | 5101 | TV 32 POL | 10 | 17,66 | 100 | 17,66 | 18,00 | 3,18 | 52 | 0,00 | 0,00 | 0,00 | 0,00 | 0,00 | 0,00 | 0,00 |
| 1 | 07/03/2024 | NFS | 1 | 8342246 | 255 | 5101 | TV 50 POL | 20 | 105,00 | 100 | 105,00 | 18,00 | 18,90 | 52 | 0,00 | 0,00 | 0,00 | 0,00 | 0,00 | 0,00 | 0,00 |
| 1 | 07/03/2024 | NFS | 1 | 8342247 | 255 | 5101 | TV 32 POL | 10 | 17,66 | 100 | 17,66 | 18,00 | 3,18 | 52 | 0,00 | 0,00 | 0,00 | 0,00 | 0,00 | 0,00 | 0,00 |
| 1 | 07/03/2024 | NFS | 1 | 8342247 | 255 | 5101 | TV 50 POL | 20 | 982,34 | 100 | 982,34 | 18,00 | 176,82 | 52 | 0,00 | 0,00 | 0,00 | 0,00 | 0,00 | 0,00 | 0,00 |
| 1 | 07/03/2024 | NFS | 1 | 8342248 | 255 | 5101 | TV 32 POL | 10 | 17,66 | 100 | 17,66 | 18,00 | 3,18 | 52 | 0,00 | 0,00 | 0,00 | 0,00 | 0,00 | 0,00 | 0,00 |
| 1 | 07/03/2024 | NFS | 1 | 8342248 | 255 | 5101 | TV 50 POL | 20 | 982,34 | 100 | 982,34 | 18,00 | 176,82 | 52 | 0,00 | 0,00 | 0,00 | 0,00 | 0,00 | 0,00 | 0,00 |
| 1 | 07/03/2024 | NFS | 1 | 8342249 | 255 | 5101 | UM-2 | 10 | 13,18 | 002 | 0,00 | 18,00 | 2,37 | 52 | 0,00 | 0,00 | 0,00 | 0,00 | 0,00 | 0,00 | 0,00 |
| 1 | 07/03/2024 | NFS | 1 | 8342249 | 255 | 5101 | TV 50 POL | 20 | 4.659,00 | 100 | 4.659,00 | 18,00 | 838,62 | 52 | 0,00 | 0,00 | 0,00 | 0,00 | 0,00 | 0,00 | 0,00 |
| 1 | 07/03/2024 | NFS | 1 | 8342250 | 255 | 5101 | UM-2 | 10 | 13,18 | 002 | 0,00 | 18,00 | 2,37 | 52 | 0,00 | 0,00 | 0,00 | 0,00 | 0,00 | 0,00 | 0,00 |
| 1 | 07/03/2024 | NFS | 1 | 8342250 | 255 | 5101 | TV 50 POL | 20 | 4.659,00 | 100 | 4.659,00 | 18,00 | 838,62 | 52 | 0,00 | 0,00 | 0,00 | 0,00 | 0,00 | 0,00 | 0,00 |
| 1 | 07/03/2024 | NFS | 1 | 8342251 | 255 | 5101 | UM-2 | 10 | 13,18 | 002 | 0,00 | 18,00 | 2,37 | 52 | 0,00 | 0,00 | 0,00 | 0,00 | 0,00 | 0,00 | 0,00 |
| 1 | 07/03/2024 | NFS | 1 | 8342251 | 255 | 5101 | TV 50 POL | 20 | 4.659,00 | 100 | 4.659,00 | 18,00 | 838,62 | 52 | 0,00 | 0,00 | 0,00 | 0,00 | 0,00 | 0,00 | 0,00 |
| 1 | 07/03/2024 | NFS | 1 | 8342252 | 255 | 5101 | UM-2 | 10 | 13,18 | 002 | 0,00 | 18,00 | 2,37 | 52 | 0,00 | 0,00 | 0,00 | 0,00 | 0,00 | 0,00 | 0,00 |
| 1 | 07/03/2024 | NFS | 1 | 8342252 | 255 | 5101 | TV 50 POL | 20 | 4.659,00 | 100 | 4.659,00 | 18,00 | 838,62 | 52 | 0,00 | 0,00 | 0,00 | 0,00 | 0,00 | 0,00 | 0,00 |
| 1 | 07/03/2024 | NFS | 1 | 8342253 | 255 | 5101 | TV 32 POL | 10 | 17,66 | 100 | 17,66 | 18,00 | 3,18 | 52 | 0,00 | 0,00 | 0,00 | 0,00 | 0,00 | 0,00 | 0,00 |
| 1 | 07/03/2024 | NFS | 1 | 8342253 | 255 | 5101 | TV 50 POL | 20 | 982,34 | 100 | 982,34 | 18,00 | 176,82 | 52 | 0,00 | 0,00 | 0,00 | 0,00 | 0,00 | 0,00 | 0,00 |
| 1 | 07/03/2024 | NFS | 1 | 8342254 | 255 | 5101 | TV 32 POL | 10 | 17,66 | 100 | 17,66 | 18,00 | 3,18 | 52 | 0,00 | 0,00 | 0,00 | 0,00 | 0,00 | 0,00 | 0,00 |

O relatório permite que usuário escolha se documentos com a situação "Cancelado" são consideradas durante a geração do relatório, esta opção está disponível junto aos filtros do relatório. Caso o usuário opte por gerar documentos cancelados, estes são apresentados com as colunas de valores zeradas como valor do imposto, base de cálculo e valor contábil.

You are using an UNLICENSED copy of Scroll PDF Exporter for Confluence. Do you find Scroll PDF Exporter useful? Consider purchasing it today: <https://marketplace.atlassian.com/apps/7019/scroll-pdf-exporter-for-confluence?tab=overview&hosting=datcenter>

Ao final da execução, é possível exportar o relatório gerado em formatos como: XLS, XLSX, TXT, CSV e outros. Basta escolher o formato e clicar em **Exportar**:

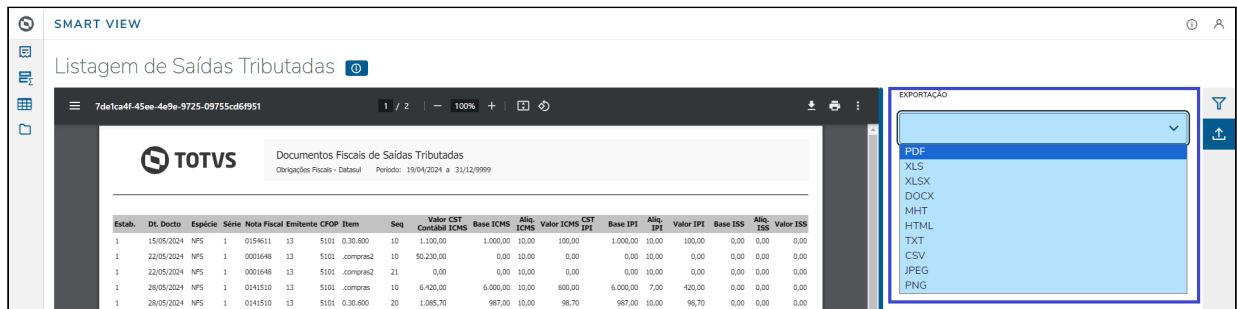

04. DEMAIS INFORMAÇÕES

Caso os filtros não sejam totalmente preenchidos, o relatório irá filtrar todos os dados, automaticamente. Caso queira preencher os filtros manualmente, atentar-se aos seguintes tamanhos para cada campo:

Estabelecimento: campo alfanumérico com até 5 dígitos. Exemplo: **ZZZZZ**

Série: campo alfanumérico com até 5 dígitos. Exemplo: **ZZZZZ**

Documento: campo alfanumérico com até 16 dígitos. Exemplo: **ZZZZZZZZZZZZZZZZZZ**

Emitente: campo numérico com até 9 dígitos. Exemplo: **999999999**

Natureza de operação: campo alfanumérico com até 6 dígitos. Exemplo: **ZZZZZZ**

Data do Documento: campo data no formato dd/mm/aaaa. Exemplo: **29/04/2024**

05. ASSUNTOS RELACIONADOS

- [Smart View - Obrigações Fiscais - Relatório de Documentos Fiscais de Saídas Tributadas](#)

DT Smart View - Relatório de Listagem de Documentos Fiscais e Itens

01. DADOS GERAIS

| | |
|--|---|
| Produto: | TOTVS Manufatura TOTVS Backoffice |
| Linha de Produto: | Linha Datasul |
| Segmento: | Manufatura |
| Módulo: | TOTVS Backoffice (Linha Datasul) - Obrigações Fiscais (MOF) |
| Função: | svFiscalDocument |
| País: | Brasil |
| Ticket: | |
| Requisito/Story/Issue (informe o requisito relacionado) : | DBACKFISINOV-403 |

02. SITUAÇÃO/REQUISITO

O objetivo é disponibilizar um novo relatório SmartView que liste os documentos fiscais, seus itens e impostos.

03. SOLUÇÃO

Utilizando o Smart View, foi desenvolvido o leiaute de um novo relatório onde lista os documentos fiscais e seus itens, de acordo com os parâmetros informados. Agora será possível a impressão do novo relatório pelo SmartView e a customização deste utilizando a nova ferramenta.

Esse relatório tem como origem de suas informações o programa html.FiscalDocument:

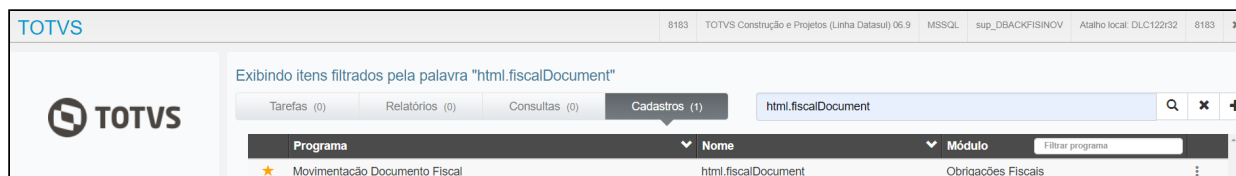

Para acessar um relatório SmartView, é necessário importar um *layout* de relatório. Para isto, é importante que seja seguido o tutorial: [Integração com o Smart View](#).

Finalizada a importação, é possível ter acesso a listagem dos relatórios no menu do sistema pesquisando por **SmartView**, na aba **Relatórios**, clique 2 vezes com o botão do mouse em **Relatório do SmartView**.

Ainda, é possível acessar um relatório específico buscando por este no menu, desde que tenha sido cadastrado conforme o tutorial citado acima.



Em seguida, será aberta uma nova janela demonstrando os relatórios disponíveis:

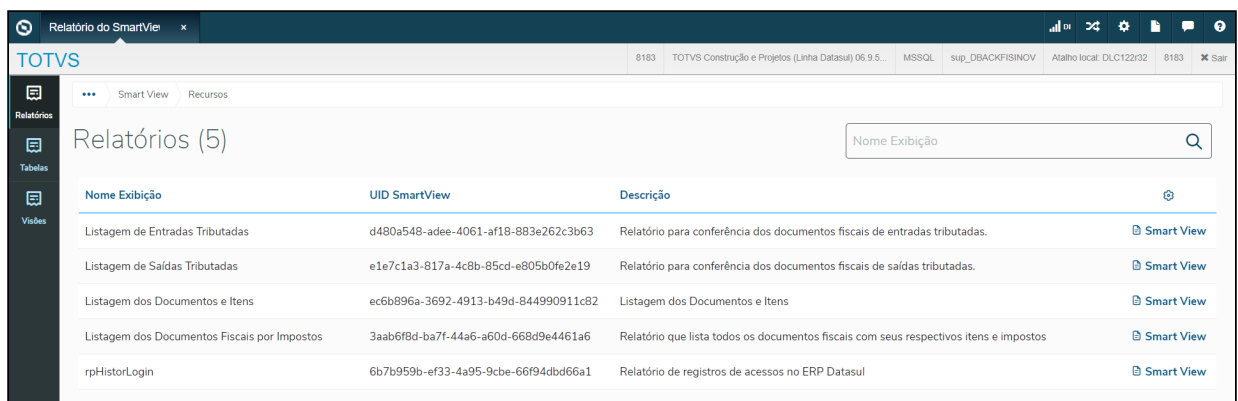

Para abrir o relatório, basta clicar em **Smart View** e será redirecionado para o relatório em questão:

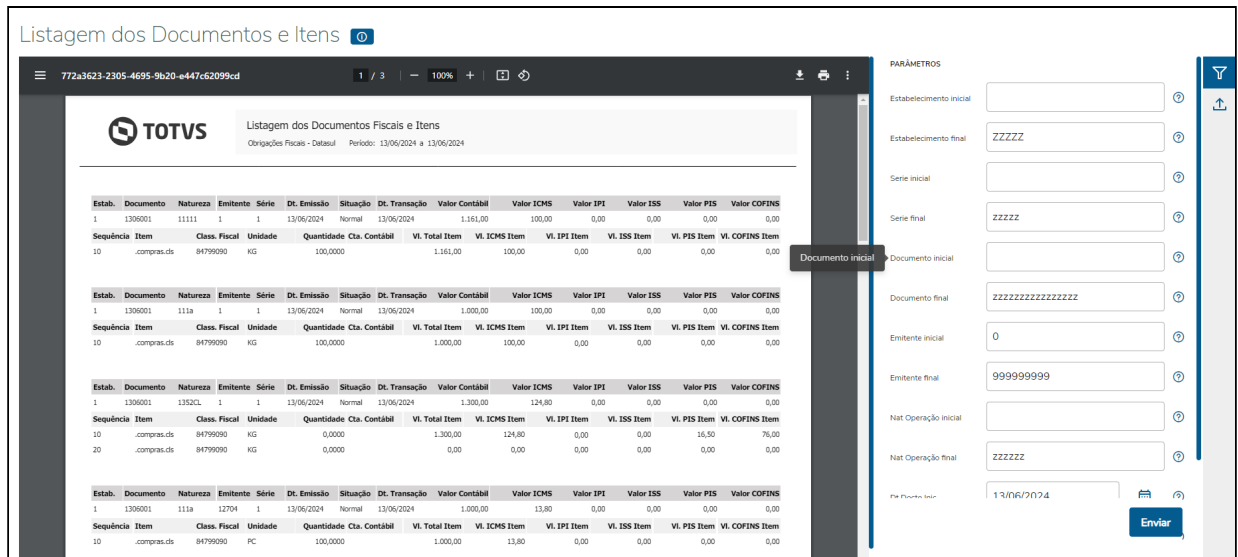

Também é possível acessar o relatório diretamente no seu servidor **Smart View**:

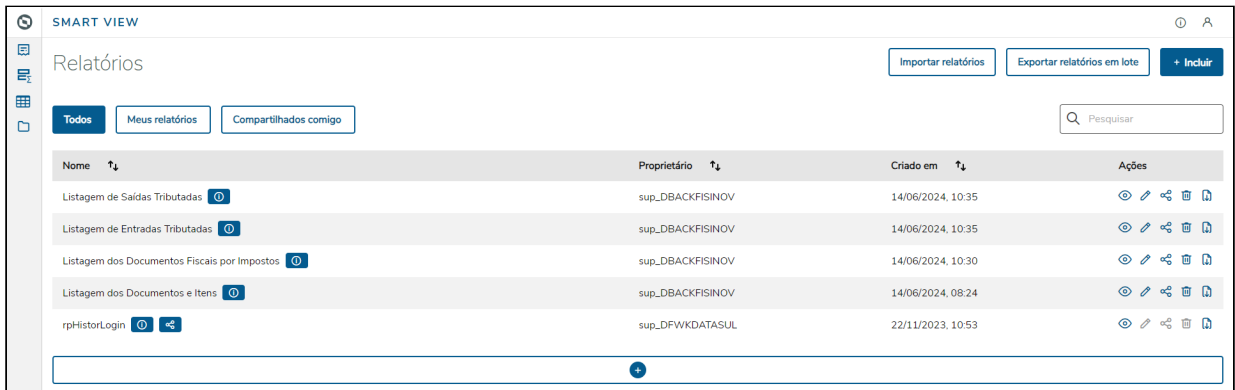

O relatório busca as informações de um determinado período, com base nos parâmetros informados antes da geração.

Exemplo de relatório exportado em PDF:

| Estab. | Documento | Natureza | Emitente | Série | Dt. Emissão | Situação | Dt. Transação | Valor Contábil | Valor ICMS | Valor IPI | Valor ISS | Valor PIS | Valor COFINS |
|-----------|------------|---------------|----------|------------|---------------|----------------|---------------|----------------|--------------|--------------|-----------------|-----------|--------------|
| 1 | 8342511 | 3111 | 14 | 1 | 15/04/2024 | Normal | 15/04/2024 | 5.350,11 | 535,01 | 0,00 | 0,00 | 0,00 | 0,00 |
| Sequência | Item | Class. Fiscal | Unidade | Quantidade | Cta. Contábil | Vi. Total Item | Vi. ICMS Item | Vi. IPI Item | Vi. ISS Item | Vi. PIS Item | Vi. COFINS Item | | |
| 10 | .comprasdd | 00000000 | pc | 500,0000 | | 3.377,71 | 337,77 | 0,00 | 0,00 | 43,15 | 198,74 | | |
| 20 | .compras | 00000000 | PC | 459,0000 | | 1.972,40 | 197,24 | 0,00 | 0,00 | 26,81 | 123,49 | | |

| Estab. | Documento | Natureza | Emitente | Série | Dt. Emissão | Situação | Dt. Transação | Valor Contábil | Valor ICMS | Valor IPI | Valor ISS | Valor PIS | Valor COFINS |
|-----------|-----------|---------------|----------|------------|---------------|----------------|---------------|----------------|--------------|--------------|-----------------|-----------|--------------|
| 1 | 0160424 | 293208 | 13 | 1 | 16/04/2024 | Normal | 16/04/2024 | 50,09 | 6,01 | 0,00 | 0,00 | 0,00 | 0,00 |
| Sequência | Item | Class. Fiscal | Unidade | Quantidade | Cta. Contábil | Vi. Total Item | Vi. ICMS Item | Vi. IPI Item | Vi. ISS Item | Vi. PIS Item | Vi. COFINS Item | | |
| 10 | .gisellet | 00000000 | UN | 1,0000 | | 50,09 | 6,01 | 0,00 | 0,00 | 0,00 | 0,00 | | |
| 20 | .gisellet | 00000000 | UN | 0,0000 | | 0,00 | 0,00 | 0,00 | 0,00 | 0,00 | 0,00 | | |

| Estab. | Documento | Natureza | Emitente | Série | Dt. Emissão | Situação | Dt. Transação | Valor Contábil | Valor ICMS | Valor IPI | Valor ISS | Valor PIS | Valor COFINS |
|-----------|-----------|---------------|----------|------------|---------------|----------------|---------------|----------------|--------------|--------------|-----------------|-----------|--------------|
| 1 | 20231203 | 111a | 1 | 1 | 20/04/2024 | Normal | 20/04/2024 | 1.526,80 | 45,36 | 138,80 | 0,00 | 0,00 | 0,00 |
| Sequência | Item | Class. Fiscal | Unidade | Quantidade | Cta. Contábil | Vi. Total Item | Vi. ICMS Item | Vi. IPI Item | Vi. ISS Item | Vi. PIS Item | Vi. COFINS Item | | |
| 10 | .compras | 39269090 | KG | 1,0000 | | 137,50 | 15,00 | 12,50 | 0,00 | 0,00 | 0,00 | | |
| 20 | .compras2 | 39269090 | UN | 1,0000 | | 138,60 | 15,12 | 12,60 | 0,00 | 0,00 | 0,00 | | |
| 30 | .compras3 | 39269090 | pc | 1,0000 | | 139,70 | 15,24 | 12,70 | 0,00 | 0,00 | 0,00 | | |
| 40 | | 00000000 | UN | 0,0000 | | 0,00 | 0,00 | 0,00 | 0,00 | 0,00 | 0,00 | | |
| 50 | | 00000000 | UN | 0,0000 | | 1.100,00 | 0,00 | 100,00 | 0,00 | 0,00 | 0,00 | | |
| 60 | | 00000000 | UN | 10,0000 | | 11,00 | 0,00 | 1,00 | 0,00 | 0,00 | 0,00 | | |

O relatório permite que usuário escolha se documentos com a situação "Cancelado" são consideradas durante a geração do relatório, esta opção está disponível junto aos filtros do relatório. Caso o usuário opte por gerar documentos cancelados, estes são apresentados com as colunas de valores zeradas como valor do imposto, base de cálculo e valor contábil.

You are using an UNLICENSED copy of Scroll PDF Exporter for Confluence. Do you find Scroll PDF Exporter useful? Consider purchasing it today: <https://marketplace.atlassian.com/apps/7019/scroll-pdf-exporter-for-confluence?tab=overview&hosting=datacenter>

É possível exportar o formulário em diversos outros formatos como XLS, XLSX, TXT, CSV e outros. Basta escolher o formato e clicar em **Exportar**:

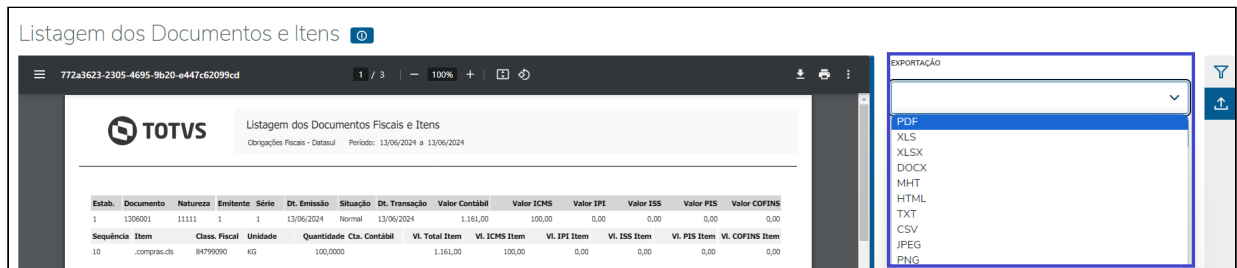

04. DEMAIS INFORMAÇÕES

Caso os filtros não sejam totalmente preenchidos, o relatório irá filtrar todos os dados, automaticamente. Caso queira preencher os filtros manualmente, atentar-se aos seguintes tamanhos para cada campo:

Estabelecimento: campo alfanumérico com até 5 dígitos. Exemplo: **ZZZZZ**

Série: campo alfanumérico com até 5 dígitos. Exemplo: **ZZZZZ**

Documento: campo alfanumérico com até 16 dígitos. Exemplo: **ZZZZZZZZZZZZZZZZ**

Emitente: campo numérico com até 9 dígitos. Exemplo: **999999999**

Natureza de operação: campo alfanumérico com até 6 dígitos. Exemplo: **ZZZZZZ**

Data do Documento: campo data no formato dd/mm/aaaa. Exemplo: **29/04/2024**

05. ASSUNTOS RELACIONADOS

- [Smart View - Obrigações Fiscais - Relatório de Listagem de Documentos Fiscais e Itens](#)

DT Smart View - Relatório de Listagem de Documentos Fiscais por Impostos

01. DADOS GERAIS

| | |
|--|---|
| Produto: | TOTVS Manufatura TOTVS Backoffice |
| Linha de Produto: | Linha Datasul |
| Segmento: | Manufatura |
| Módulo: | TOTVS Backoffice (Linha Datasul) - Obrigações Fiscais (MOF) |
| Função: | svFiscalDocument |
| País: | Brasil |
| Ticket: | |
| Requisito/Story/Issue (informe o requisito relacionado) : | DBACKFISINOV-381 |

02. SITUAÇÃO/REQUISITO

O objetivo é disponibilizar um novo relatório SmartView que liste **todos** os documentos fiscais, seus itens e impostos.

03. SOLUÇÃO

Utilizando o Smart View, foram desenvolvidos o objeto de negócio e o leiaute de um novo relatório onde lista os documentos fiscais e seus itens, de acordo com os parâmetros informados. Agora será possível a impressão do novo relatório pelo SmartView e a customização deste utilizando a nova ferramenta.

Esse relatório tem como origem de suas informações o programa html.FiscalDocument:

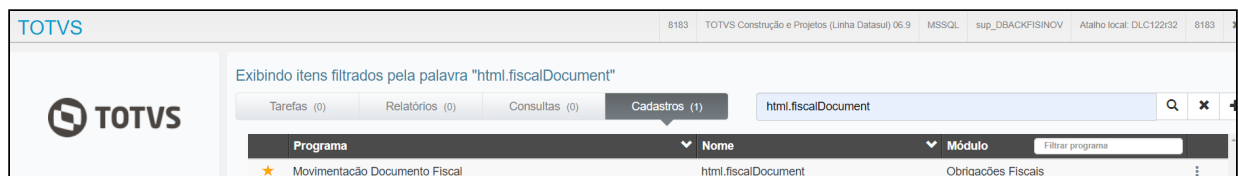

Para acessar um relatório SmartView, é necessário importar um *layout* de relatório. Para isto, é importante que seja seguido o tutorial: [Integração com o Smart View](#).

Finalizada a importação, é possível ter acesso a listagem dos relatórios no menu do sistema pesquisando por **SmartView**, na aba **Relatórios**, clique 2 vezes com o botão do mouse em **Relatório do SmartView**.

Ainda, é possível acessar um relatório específico buscando por este no menu, desde que tenha sido cadastrado conforme o tutorial citado acima.

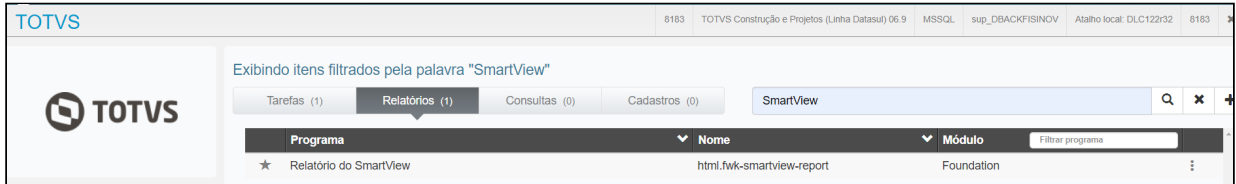

Em seguida, será aberta uma nova janela demonstrando os relatórios disponíveis:

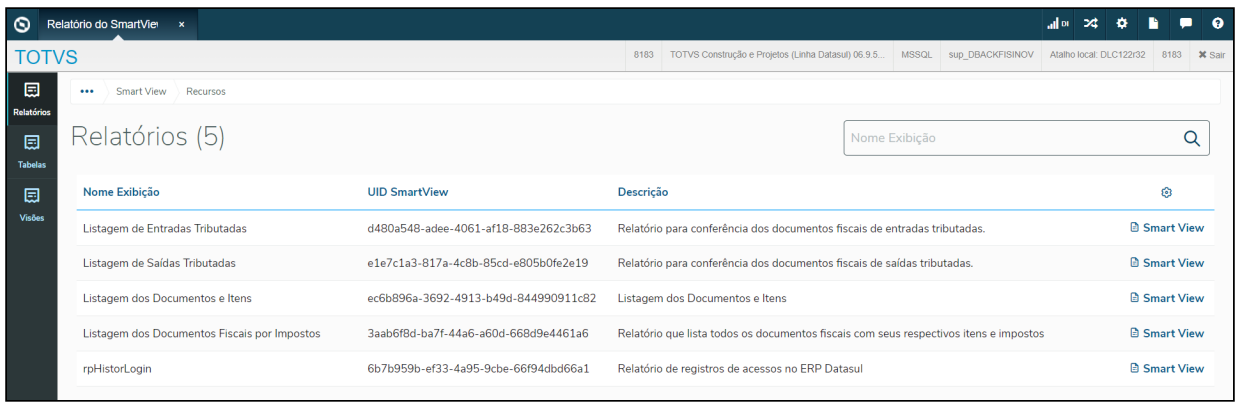

Para abrir o relatório, basta clicar em **Smart View** e será redirecionado para o relatório em questão:

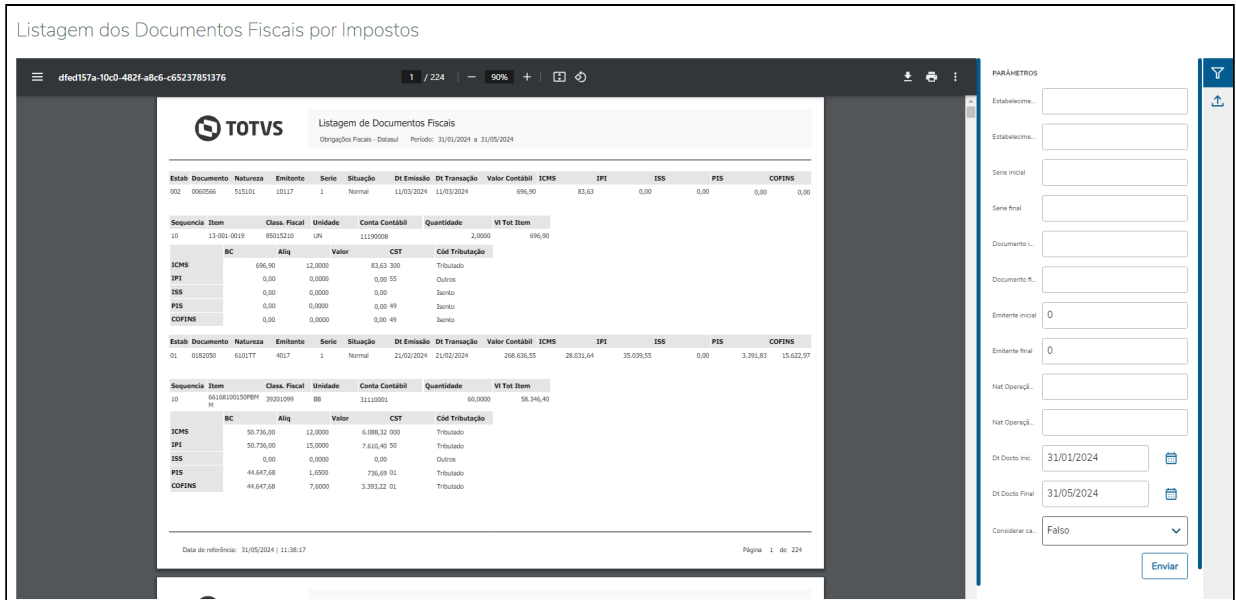

Também é possível acessar o relatório diretamente no seu servidor Smart View:

You are using an UNLICENSED copy of Scroll PDF Exporter for Confluence. Do you find Scroll PDF Exporter useful? Consider purchasing it today: https://marketplace.atlassian.com/apps/7019/scroll-pdf-exporter-for-confluence?tab=overview&hosting=datasulcenter

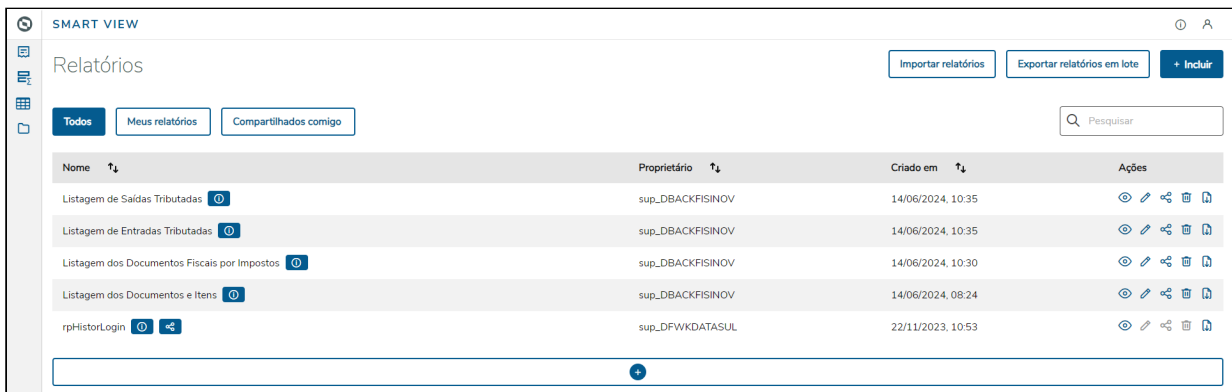

O relatório busca as informações de um determinado período, com base nos parâmetros informados antes da geração.

Exemplo de relatório exportado em PDF:

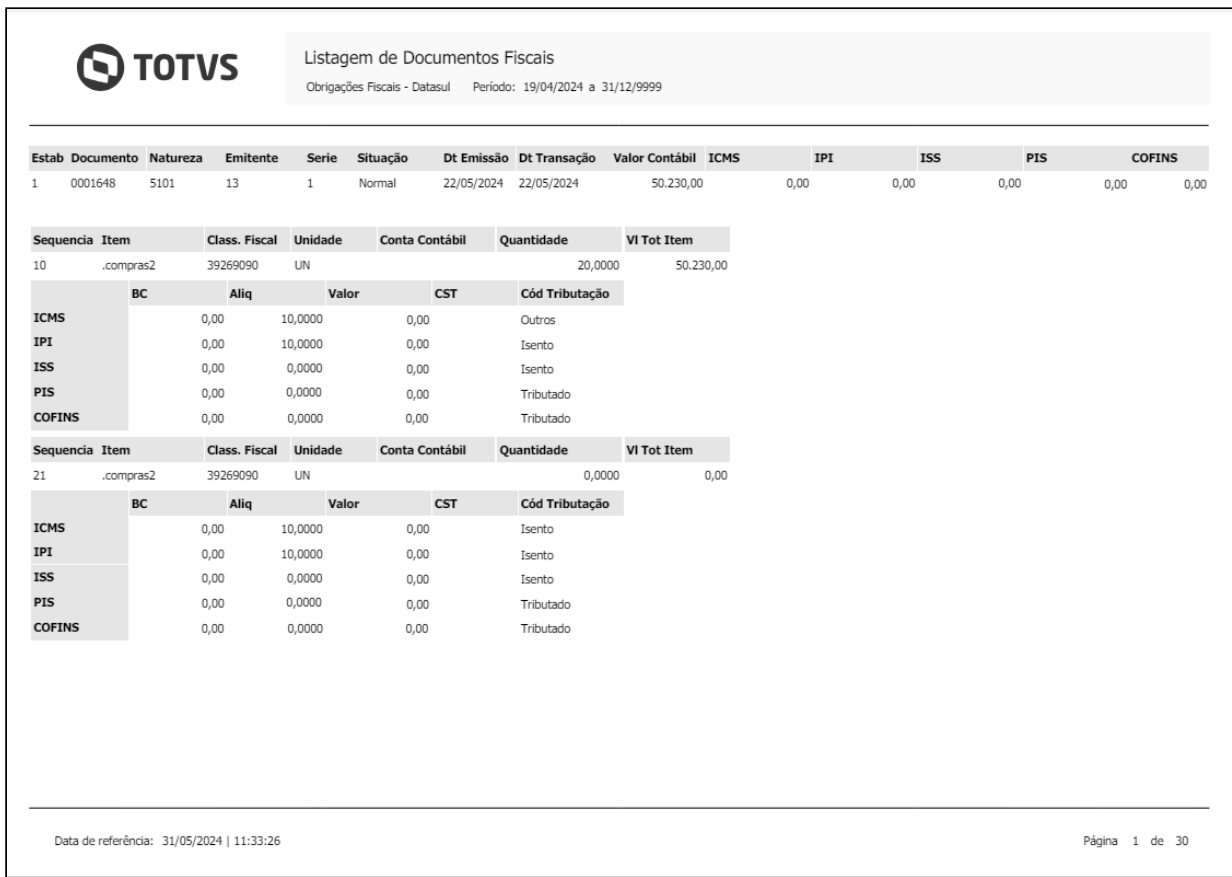

Ao final da execução, é possível exportar o relatório gerado em formatos como: XLS, XLSX, TXT, CSV e outros. Basta escolher o formato e clicar em **Exportar**:

You are using an UNLICENSED copy of Scroll PDF Exporter for Confluence. Do you find Scroll PDF Exporter useful? Consider purchasing it today: <https://marketplace.atlassian.com/apps/7019/scroll-pdf-exporter-for-confluence?tab=overview&hosting=datcenter>

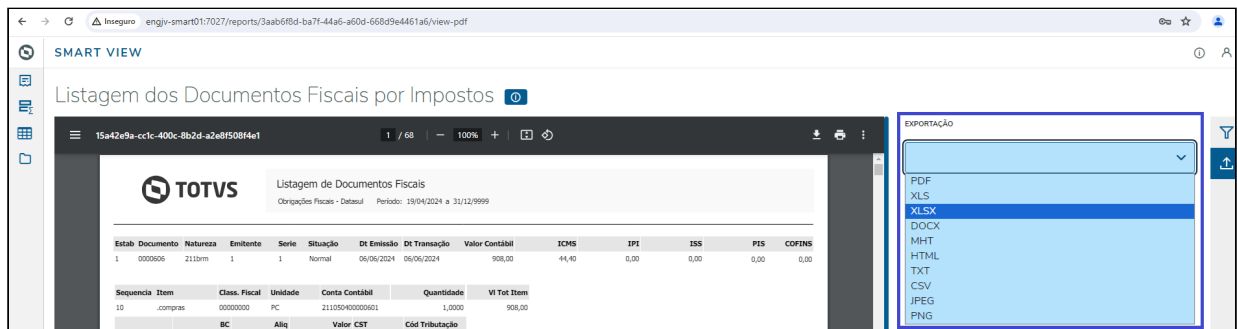

04. DEMAIS INFORMAÇÕES

Caso os filtros não sejam totalmente preenchidos, o relatório irá filtrar todos os dados, automaticamente .
 Caso queira preencher os filtros manualmente, atentar-se aos seguintes tamanhos para cada campo:

Estabelecimento: campo alfanumérico com até 5 dígitos. Exemplo: **ZZZZZ**

Série: campo alfanumérico com até 5 dígitos. Exemplo: **ZZZZZ**

Documento: campo alfanumérico com até 16 dígitos. Exemplo: **ZZZZZZZZZZZZZZZZ**

Emitente: campo numérico com até 9 dígitos. Exemplo: **999999999**

Natureza de operação: campo alfanumérico com até 6 dígitos. Exemplo: **ZZZZZZ**

Data do Documento: campo data no formato dd/mm/aaaa. Exemplo: **29/04/2024**

05. ASSUNTOS RELACIONADOS

- [Smart View - Obrigações Fiscais - Relatório de Documentos Fiscais por Impostos](#)

You are using an UNLICENSED copy of **Scroll PDF Exporter for Confluence**. Do you find Scroll PDF Exporter useful? Consider purchasing it today:
<https://marketplace.atlassian.com/apps/7019/scroll-pdf-exporter-for-confluence?tab=overview&hosting=datasulcenter>

2.6 Logística - Inovação - 12.1.2407

2.6.1 Frete Embarcador / Controle de Fretes - Inovação - 12.1.2407

DLOGGFE-20748 DT Alteração para que sejam enviados os trechos de redespacho na simulação do embarque Datasul (EQ0506)

01. DADOS GERAIS

| | |
|--|---|
| Produto: | TOTVS Logística Frete Embarcador |
| Linha de Produto: | Linha Datasul |
| Segmento: | Logística |
| Módulo: | TOTVS Frete Embarcador - Gestão de Frete Embarcador (SIGAGFE) |
| Função: | EQ0506 - Preparação Faturamento |
| País: | Brasil |
| Ticket: | Não há. |
| Requisito/Story/Issue (informe o requisito relacionado) : | DLOGGFE-20748 |

02. SITUAÇÃO/REQUISITO

É necessário efetuar a simulação do embarque Datasul considerando os trechos de redespacho informados para os pedidos de venda vinculados.

03. SOLUÇÃO

Alterada a rotina para que seja efetuado o envio das informações de redespachos informadas para cada um dos pedidos vinculados ao embarque. Com esta alteração, as operações que não efetuam a entrega direta, podem ter os seus valores simulados. A tela foi alterada para que a informação de trecho seja exibida. Em relação a marcar as simulações para integrar o valor com o TOTVS Logística Frete Embarcador, é possível marcar somente uma simulação para o primeiro trecho e diversas para os demais trechos, visto que podem variar de resumo a resumo.

04. DEMAIS INFORMAÇÕES

[DT Melhoria API Simulação Frete - Envio dados complementares \(GFEWSSIMULATION\)](#)

Importante

Para o funcionamento desta alteração, é necessário a aplicação do pacote de melhoria da API Simulação de Frete. Acima está o documento técnico com o detalhamento da melhoria realizada.

05. ASSUNTOS RELACIONADOS

- Não há.

2.6.2 WMS - Linha Datasul - Inovação - 12.1.2407

You are using an UNLICENSED copy of **Scroll PDF Exporter for Confluence**. Do you find Scroll PDF Exporter useful? Consider purchasing it today:
<https://marketplace.atlassian.com/apps/7019/scroll-pdf-exporter-for-confluence?tab=overview&hosting=datacenter>

19520450 DLOGWMSDTS-11337 DT Atualização fator de conversão WMS x Embarque não está considerando o parâmetro Usa Fator Conversão Item x Cliente no PD0301.

01. DADOS GERAIS

| | |
|---|--|
| Produto: | TOTVS Logística WMS |
| Linha de Produto: | Linha Datasul |
| Segmento: | Distribuição |
| Módulo: | TOTVS Backoffice (Linha Datasul) - WMS |
| Função: | wm0550 - Liberação Embarque |
| País: | Brasil |
| Ticket: | 19520450 |
| Requisito/ Story/Issue (informe o requisito relacionado) : | DLOGWMSDTS-11337 |

02. SITUAÇÃO/REQUISITO

Na atualização do documento de pré-faturamento, não está considerando o parâmetro **Usa Fator Conversão Item x Cliente** no PD0301 para o cálculo de conversão de unidade.

03. SOLUÇÃO

Ao atualizar o documento de pré-faturamento considerar o parâmetro **Usa Fator Conversão Item x Cliente** no PD0301.

04. DEMAIS INFORMAÇÕES

Não se aplica.

05. ASSUNTOS RELACIONADOS

- Liberação de Embarques - WM0550
- Manutenção Parâmetros de Pedidos - PD0301

DLOGWMSDTS-10983 DT wm0101 - Incluir parâmetro para indicar se encerra documento de separação com quantidade parcial

01. DADOS GERAIS

| | |
|---|--|
| Produto: | TOTVS Logística WMS |
| Linha de Produto: | Linha Datasul |
| Segmento: | Distribuição |
| Módulo: | TOTVS Backoffice (Linha Datasul) - WMS |
| Função: | wm0101 - Parâmetros do Sistema wm0390 - Saída Manual |
| País: | Brasil |
| Ticket: | Não se aplica. |
| Requisito/ Story/Issue (informe o requisito relacionado) : | DLOGWMSDTS-10983 DLOGWMSDTS-10977 DLOGWMSDTS-11114 DLOGWMSDTS-11162 |

02. SITUAÇÃO/REQUISITO

Atualmente não existe a opção de realizar uma separação diferente da quantidade prevista para saída, o que cria um processo burocrático de exclusão do documento e inclusão de um novo documento com a quantidade correta. O objetivo é refletir a realidade da operação que pode ter cenários em que a quantidade disponível em estoque não atenda o pedido e, flexibilizar o sistema de modo que seja possível informar quantidades diferentes das solicitadas.

03. SOLUÇÃO

wm0101 - inclusão do novo parâmetro para indicar se Permite Encerrar Documento de Separação Parcial.

WM0390 - Implementado para de acordo com a parametrização "Permite Encerrar Documento de Separação Parcial", que habilite o botão "Encerra documento parcial" permitindo assim ajustar os movimentos, itens e integrações de acordo com as quantidades atendidas. para os documentos de origem:

- "Saída Manual";
- "Importação Documento Saída Manual";

- "Transferência Origem" (Exceto para os depósitos destino CQ);
- "Requisição de Estoque";
- "Requisição Material Produção";
- "Pré-faturamento.

04. DEMAIS INFORMAÇÕES

Não se aplica.

05. ASSUNTOS RELACIONADOS

- Parâmetros do Sistema - WM0101
- Saída Manual - WM0390
- Transferencia_entre_Depositos_-_CE9700
- Solicitação Material para Serviços de Oficina (CD1406 / MNFM0022)
- Atendimento da Solicitação de Material da OS (CD1409 RE1005/ MNFM0022)
- Manutenção Ordem Produção - CP0301
- Manutenção de Alocação Ordens Produção - CP0319
- Preparação do Faturamento - EQ0506

DLOGWMSDTS-11206 DT Alterar tamanho do campo estabelecimento

01. DADOS GERAIS

| | |
|--------------------------|--|
| Produto: | TOTVS Logística WMS |
| Linha de Produto: | Linha Datasul |
| Segmento: | Distribuição |
| Módulo: | TOTVS Backoffice (Linha Datasul) - WMS |
| Função: | <p>WM0120 - Etiqueta</p> <p>WM0201 - Endereço Indisponível Item</p> <p>WM0202 - Endereço Indisponível Família</p> <p>WM0203 - Elim. End. Preferenciais/Indisponíveis</p> <p>WM0312 - Estorno Produção Etiqueta</p> <p>WM0402 - Saldo do Item por Endereço</p> <p>WM0421 - Consulta Conferência</p> <p>WM0550 - Liberação de Embarques</p> <p>WM0542 - Movimentos do Documento WMS</p> <p>WM0553 - Liberação de Requisição de Materiais para Produção</p> <p>WM0640 - Movimentação Produção</p> <p>WM1020 - Conferência</p> <p>WM2003 - Impressão de Fichas para o Inventário</p> <p>WM2011 - Acerto de Inventário do Estoque</p> <p>WM2021 - Conferência Inventário WMS</p> <p>WM2022 - Conferência WMS x Estoque</p> <p>WM2023 - Relatório de Contagens</p> <p>WM2027 - Relatório Acerto Inventário</p> |
| País: | Brasil |
| Ticket: | Não se aplica. |

| | |
|---|------------------|
| Requisito/ Story/Issue (informe o requisito relacionado) : | DLOGWMSDTS-11206 |
|---|------------------|

02. SITUAÇÃO/REQUISITO

Atualmente a mascara do campo estabelecimento é de três caracteres.

03. SOLUÇÃO

Campo estabelecimento alterado para permitir cinco caracteres.

04. DEMAIS INFORMAÇÕES

Não se aplica.

05. ASSUNTOS RELACIONADOS

- Etiqueta - WM0120
- Endereço Indisponível Item - WM0201
- Endereço Indisponível Família - WM0202
- Elim. End. Preferenciais/Indisponíveis - WM0203
- Estorno Produção Etiqueta - WM0312
- Saldo do Item por Endereço - WM0402
- Consulta Conferência - WM0421
- Liberação de Embarques - WM0550
- Movimentos do Documento WMS - WM0542
- Liberação de Requisição de Materiais para Produção - WM0553
- Movimentação Produção - WM0640
- Conferência - WM1020
- Impressão de Fichas para o Inventário - WM2003
- Acerto de Inventário do Estoque - WM2011
- Conferência Inventário WMS - WM2021
- Conferência WMS x Estoque - WM2022
- Relatório de Contagens - WM2023
- Relatório Acerto Inventário - WM2027

2.7 Manufatura - Inovação - 12.1.2407

Pesquisar

You are using an UNLICENSED copy of **Scroll PDF Exporter for Confluence**. Do you find Scroll PDF Exporter useful? Consider purchasing it today:
<https://marketplace.atlassian.com/apps/7019/scroll-pdf-exporter-for-confluence?tab=overview&hosting=datacenter>

2.7.1 APS - Planejamento Avançado de Produção - Inovação - 12.1.2407

Pesquisar

You are using an UNLICENSED copy of **Scroll PDF Exporter for Confluence**. Do you find Scroll PDF Exporter useful? Consider purchasing it today:
<https://marketplace.atlassian.com/apps/7019/scroll-pdf-exporter-for-confluence?tab=overview&hosting=datacenter>

DT Consulta Carga Máquina HTML

01. DADOS GERAIS

| | |
|--|--|
| Produto: | TOTVS Manufatura |
| Linha de Produto: | Linha Datasul |
| Segmento: | Manufatura |
| Módulo: | TOTVS Manufatura (Linha Datasul) - Planejamento Avançado da Produção - APS (MDB) |
| Função: | Carga Máquina (HTML) - html.mdb.machine.load |
| País: | Brasil |
| Requisito/Story/Issue (informe o requisito relacionado) : | DMANUFATURA-12560 |

02. SITUAÇÃO/REQUISITO

Criação da consulta de carga máquina no APS em formato HTML.

03. SOLUÇÃO

Foi desenvolvida a consulta HTML html.mdb.machine.load que permite consultar as cargas e capacidades dos grupos de máquinas e centros de trabalhos do APS.

04. DEMAIS INFORMAÇÕES

[Consulta Carga Máquina HTML - html.mdb.machine.load](#)

DT Consulta Rede de Operações HTML

01. DADOS GERAIS

| | |
|--|--|
| Produto: | TOTVS Manufatura |
| Linha de Produto: | Linha Datasul |
| Segmento: | Manufatura |
| Módulo: | TOTVS Manufatura (Linha Datasul) - Planejamento Avançado da Produção - APS (MDB) |
| Função: | Rede de Operações (HTML) - html.mdb.demand |
| País: | Brasil |
| Requisito/Story/Issue (informe o requisito relacionado) : | DMANUFATURA-12542 |

02. SITUAÇÃO/REQUISITO

Criação da rede de operações no APS em formato HTML.

03. SOLUÇÃO

Foi desenvolvida a consulta HTML html.mdb.demand que permite consultar as ordens de produção firmes e planejadas do APS e visualizar a rede de operações destas ordens.

04. DEMAIS INFORMAÇÕES

[Consulta Rede de Operações HTML - html.mdb.demand](#)

DT DB0104 Inclusão de filtro por área de produção

01. DADOS GERAIS

| | |
|--|--|
| Produto: | TOTVS Manufatura |
| Linha de Produto: | Linha Datasul |
| Segmento: | Manufatura |
| Módulo: | TOTVS Manufatura (Linha Datasul) - Planejamento Avançado da Produção - APS (MDB) |
| Função: | DB0104 - Cadastro de turnos de exceção |
| País: | Brasil |
| Requisito/Story/Issue (informe o requisito relacionado) : | DMANUFATURA-13038 |

02. SITUAÇÃO/REQUISITO

Atualmente não existe uma maneira de filtrar rapidamente todos os Grupos de Máquina que pertencem à uma determinada Área de Produção, sendo necessário procurá-los manualmente na listagem. Também não é possível marcar todos os registros de GMs de forma facilitada. O mesmo acontece para os registros de Turnos de exceção no browser.

03. SOLUÇÃO

Foi adicionada uma caixa de seleção que irá carregar todas as Áreas cadastradas no sistema, o que permitirá ao usuário filtrar os GMs relacionados a cada uma. Adicionalmente, foi inclusa a opção **TODOS** para os grupos de máquina, agilizando assim o cadastro dos turnos de exceção. Também foi criado um botão de **Selecionar todos** no browser de turnos, para excluir os registros em lote caso necessário.

04. DEMAIS INFORMAÇÕES

[Manutenção de Turnos de Exceção - DB0104](#)

DT DB0201X Ao acionar a confirmação (DB0202) a tela do Painel trava

01. DADOS GERAIS

| | |
|--|--|
| Produto: | TOTVS Manufatura |
| Linha de Produto: | Linha Datasul |
| Segmento: | Manufatura |
| Módulo: | TOTVS Manufatura (Linha Datasul) - Planejamento Avançado da Produção - APS (MDB) |
| Função: | DB0201 - PAINEL CONTROLE |
| País: | Brasil |
| Requisito/Story/Issue (informe o requisito relacionado) : | DMANUFATURA-13039 |

02. SITUAÇÃO/REQUISITO

Ao clicar no botão "Confirmação", pelo Painel do APS (DB0201x), a tela do Painel fica bloqueada.

03. SOLUÇÃO

O programa foi alterado para que ao clicar no botão "Confirmação", pelo Painel do APS (DB0201x), a tela do Painel não fique bloqueada.

DT DB0402 Aviso de descontinuação

01. DADOS GERAIS

| | |
|--|--|
| Produto: | TOTVS Manufatura |
| Linha de Produto: | Linha Datasul |
| Segmento: | Manufatura |
| Módulo: | TOTVS Manufatura (Linha Datasul) - Planejamento Avançado da Produção - APS (MDB) |
| Função: | DB0402 - Rede de Operações |
| País: | Brasil |
| Requisito/Story/Issue (informe o requisito relacionado) : | DMANUFATURA-12756 |

02. SITUAÇÃO/REQUISITO

Devido à descontinuação do componente OCX utilizado nesta tela nos ambientes com progress 64 bits, este programa será descontinuado a partir da versão 12.1.2411. É preciso alertar o usuário sobre a existência da tela substituta.

03. SOLUÇÃO

Ao abrir o programa DB0402 o usuário será alertado sobre a descontinuação na versão 12.1.2411 e que está sendo substituída pela nova versão HTML.

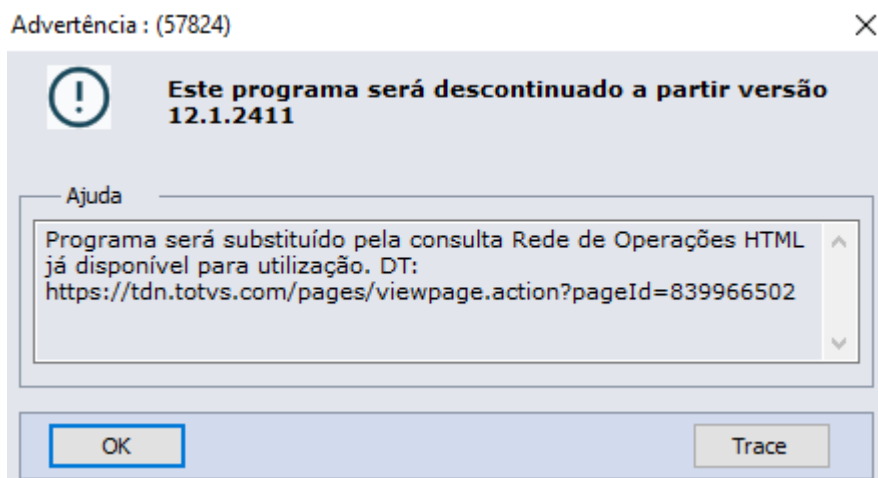

04. DEMAIS INFORMAÇÕES

[Consulta Rede de Operações HTML - html.mdb.demand](#)

[Consulta Rede de Operações - DB0402](#)

DT Falta do arquivo wrx do programa db0418

01. DADOS GERAIS

| | |
|--|--|
| Produto: | TOTVS Manufatura |
| Linha de Produto: | Linha Datasul |
| Segmento: | Manufatura |
| Módulo: | TOTVS Manufatura (Linha Datasul) - Planejamento Avançado da Produção - APS (MDB) |
| Função: | DB0418 - Ponto de Monitoramento |
| País: | Brasil |
| Requisito/Story/Issue (informe o requisito relacionado) : | DMANUFATURA-12644 |

02. SITUAÇÃO/REQUISITO

O arquivo DB0418.wrx está ausente na execução do programa de Ponto de Monitoramento (DB0418)

03. SOLUÇÃO

O arquivo db0418.wrx foi recriado para expedição

DT Mensagem de descontinuação DB0401 e DB0411

01. DADOS GERAIS

| | |
|--|--|
| Produto: | TOTVS Manufatura |
| Linha de Produto: | Linha Datasul |
| Segmento: | Manufatura |
| Módulo: | TOTVS Manufatura (Linha Datasul) - Planejamento Avançado da Produção - APS (MDB) |
| Função: | DB0401 - Consulta Carga x Capacidade DB0411 - Carga Máquina Diária |
| País: | Brasil |
| Requisito/Story/Issue (informe o requisito relacionado) : | DMANUFATURA-13178 |

02. SITUAÇÃO/REQUISITO

Devido a descontinuação destes programas, **DB0401 - Consulta Carga x Capacidade** e **DB0411 - Carga Máquina Diária**, é necessária uma mensagem para avisar o usuário.

03. SOLUÇÃO

Ao abrir os programas **DB0401 - Consulta Carga x Capacidade** e **DB0411 - Carga Máquina Diária** o usuário será alertado sobre a descontinuação na versão 12.1.2411 e que está sendo substituída pela nova versão HTML.

Advertência : (57851)



O programa será descontinuado a partir da versão 12.1.2411

Ajuda

Programa será substituído pela consulta Carga Máquina HTML já disponível para utilização. DT:
<https://tdn.totvs.com/pages/viewpage.action?pageId=841693174>

OK

Trace

04. DEMAIS INFORMAÇÕES

Consulta Carga x Capacidade - DB0401

Consulta Carga Máquina Diária - DB0411

Consulta Carga Máquina HTML - html.mdb.machine.load

DT Substituir arquivo DTPicker na tela DB0202b

01. DADOS GERAIS

| | |
|--|--|
| Produto: | TOTVS Manufatura |
| Linha de Produto: | Linha Datasul |
| Segmento: | Manufatura |
| Módulo: | TOTVS Manufatura (Linha Datasul) - Planejamento Avançado da Produção - APS (MDB) |
| Função: | DB0202 - CONFIRMAÇÃO PROGRAMAÇÃO |
| País: | Brasil |
| Requisito/Story/Issue (informe o requisito relacionado) : | DMANUFATURA-12482 |

02. SITUAÇÃO/REQUISITO

Os campos DtPicker estão causando erro ao clicar no botão de filtros na tela DB0202A; devem ser substituídos por fill-ins normais.

03. SOLUÇÃO

Os campos foram substituídos por fill-ins normais, eliminando assim ocorrências de erro.

2.7.2 Chão de Fábrica - Inovação - 12.1.2407

Pesquisar

You are using an UNLICENSED copy of **Scroll PDF Exporter for Confluence**. Do you find Scroll PDF Exporter useful? Consider purchasing it today:
<https://marketplace.atlassian.com/apps/7019/scroll-pdf-exporter-for-confluence?tab=overview&hosting=datacenter>

DT Alteração da mensagem 17006 no programa SF0307

01. DADOS GERAIS

| | |
|--|--|
| Produto: | TOTVS Manufatura |
| Linha de Produto: | Linha Datasul |
| Segmento: | Manufatura |
| Módulo: | TOTVS Manufatura (Linha Datasul) - Chão de Fábrica (SFC) |
| Função: | SF0307 - Centro Operacional do Chão de Fábrica |
| País: | Brasil |
| Requisito/Story/Issue (informe o requisito relacionado) : | DMANUFATURA-12151 |

02. SITUAÇÃO/REQUISITO

Ao abrir o programa **SF0307 - Centro Operacional do Chão de Fábrica** e clicar no botão **Exportar Detalhe para Excel**, é apresentada a mensagem **17006**. Porém, é uma **mensagem genérica** que está sendo **deletada** para otimizar a manutenção interna dos programas.



03. SOLUÇÃO

O programa **SF0307 - Centro Operacional do Chão de Fábrica** foi alterado para utilizar a mensagem **35978**.

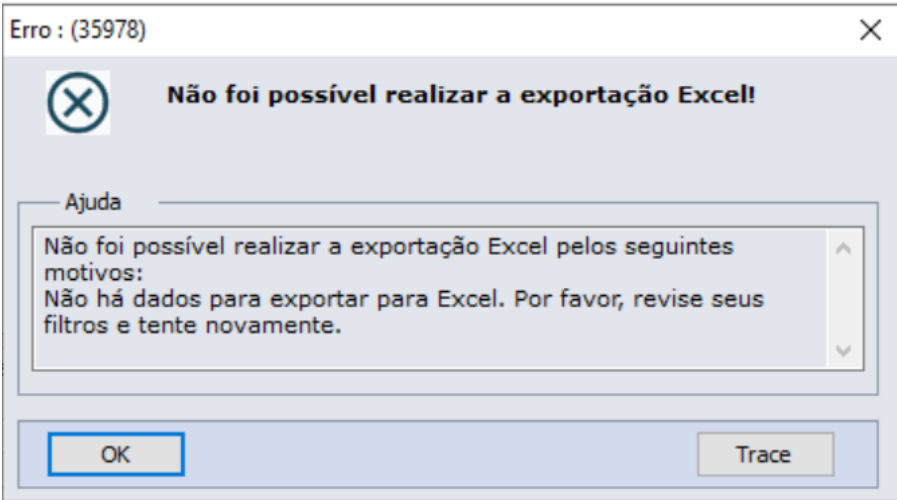

DT Revisar a mensagem de ajuda SF0101

01. DADOS GERAIS

| | |
|--|--|
| Produto: | TOTVS Manufatura |
| Linha de Produto: | Linha Datasul |
| Segmento: | Manufatura |
| Módulo: | TOTVS Manufatura (Linha Datasul) - Chão de Fábrica (SFC) |
| Função: | SF0101 - Parâmetros SFC |
| País: | Brasil |
| Requisito/Story/Issue (informe o requisito relacionado) : | DMANUFATURA-12467 |

02. SITUAÇÃO/REQUISITO

No Programa **SF0101** na aba "Regra Finaliz" o texto comum do campo "Contexto Parametrização" não está muito claro.

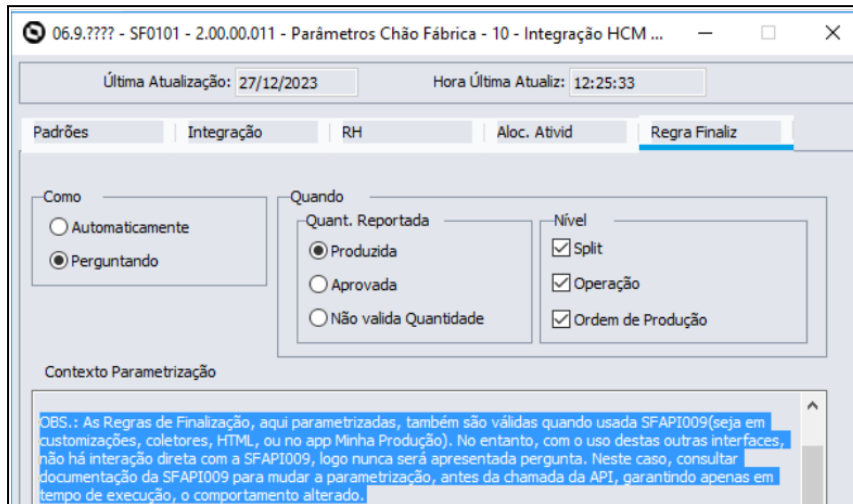

03. SOLUÇÃO

Foi reescrito o texto comum, com o objetivo de facilitar o entendimento.

"OBS.: As Regras de Finalização, aqui parametrizadas, também são válidas e estão preparadas para uso na **SFAPI009** (seja em customizações, coletores, HTML, ou no app Minha Produção). No entanto, é necessário avaliar que, com o uso dessas interfaces, pode não haver interação direta com a **SFAPI009**. Isso faz com que a mensagem **NÃO** seja apresentada (comportamento semelhante quando parametrizado como Automaticamente). Se necessário, consulte a documentação da **SFAPI009** para mudar a parametrização, antes da chamada da API, garantindo apenas em tempo de execução, o comportamento alterado."

2.7.3 Configurador de Produtos - Inovação - 12.1.2407

Pesquisar

You are using an UNLICENSED copy of **Scroll PDF Exporter for Confluence**. Do you find Scroll PDF Exporter useful? Consider purchasing it today:
<https://marketplace.atlassian.com/apps/7019/scroll-pdf-exporter-for-confluence?tab=overview&hosting=datacenter>

DT Alteração da mensagem 17006 no programa CF0301

01. DADOS GERAIS

| | |
|--|---|
| Produto: | TOTVS Manufatura |
| Linha de Produto: | Linha Datasul |
| Segmento: | Manufatura |
| Módulo: | TOTVS Manufatura (Linha Datasul) - Configurador de Produtos (MCF) |
| Função: | CF0301 - Manutenção Configuração Item |
| País: | Brasil |
| Requisito/Story/Issue (informe o requisito relacionado) : | DMANUFATURA-12199 |

02. SITUAÇÃO/REQUISITO

Ao abrir o programa **CF0301 - Manutenção Configuração Item**, e na aba **Estrutura** clicar no botão **Elim. em Massa**, é carregada a tela **CF0301U - Integração HCM x EPM**. Então ao clicar no botão **Excluir Marcados**, é apresentado a mensagem **17006**. Porém, é uma **mensagem genérica** que está sendo **deletada** para otimizar a manutenção interna dos programas.

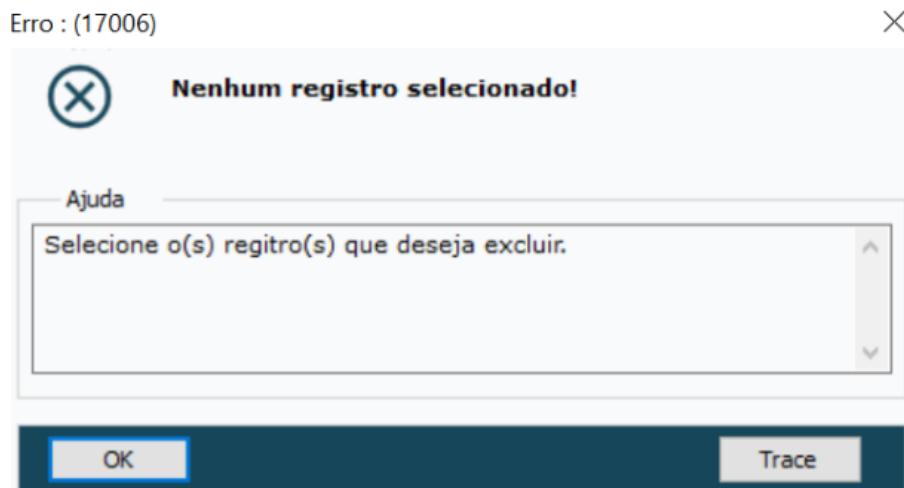
**03. SOLUÇÃO**

O programa **CF0301 - Manutenção Configuração Item** foi alterado para utilizar a mensagem **57785**.

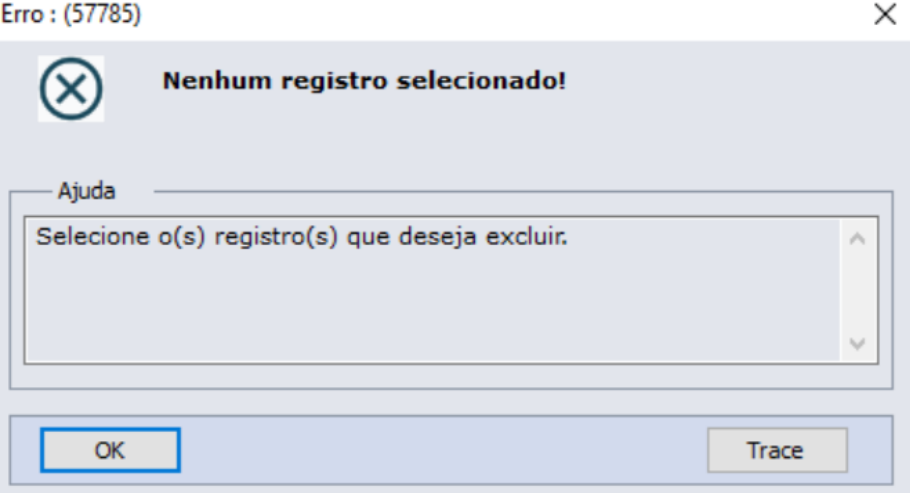

You are using an UNLICENSED copy of **Scroll PDF Exporter for Confluence**. Do you find Scroll PDF Exporter useful? Consider purchasing it today:
<https://marketplace.atlassian.com/apps/7019/scroll-pdf-exporter-for-confluence?tab=overview&hosting=datacenter>

DT CF0615 Tempos de Montagem Configurado

01. DADOS GERAIS

| | |
|--|---|
| Produto: | TOTVS Manufatura |
| Linha de Produto: | Linha Datasul |
| Segmento: | Manufatura |
| Módulo: | TOTVS Manufatura (Linha Datasul) - Configurador de Produtos (MCF) |
| Função: | CF0615 - Tempo Montagem Configurado |
| País: | Brasil |
| Requisito/Story/Issue (informe o requisito relacionado) : | DMANUFATURA-10949 |

02. SITUAÇÃO/REQUISITO

Necessidade de analisar os tempos de montagem de um item configurado.

03. SOLUÇÃO

Criação do programa CF0615, que apresentará os tempos padrões e o tempo real apontado pelo chão de fábrica, de cada operação da ordem do item configurado.

04. DEMAIS INFORMAÇÕES

[Relatório Tempos de Montagem Configurado - CF0615](#)

DT Revisão da forma de pesquisa no programa CF0522

01. DADOS GERAIS

| | |
|--|---|
| Produto: | TOTVS Manufatura |
| Linha de Produto: | Linha Datasul |
| Segmento: | Manufatura |
| Módulo: | TOTVS Manufatura (Linha Datasul) - Configurador de Produtos (MCF) |
| Função: | CF0522 - Configurações Similares |
| País: | Brasil |
| Requisito/Story/Issue (informe o requisito relacionado) : | DMANUFATURA-12643 |

02. SITUAÇÃO/REQUISITO

O programa **CF0522 - Configurações Similares** ao gravar o conteúdo das variáveis de um modelo, e essa variável chegar em 32000 caracteres, é apresentado o erro "**REPLACE/CONCAT pode não resultar em dados > 32000 bytes. (11678)**".

03. SOLUÇÃO

A forma de pesquisa do programa **CF0522 - Configurações Similares** foi substituída para não apresentar mais o erro, e o item configurado não possui mais a validação de pedidos de venda relacionados.

2.7.4 Custos - Inovação - 12.1.2407

Pesquisar

You are using an UNLICENSED copy of **Scroll PDF Exporter for Confluence**. Do you find Scroll PDF Exporter useful? Consider purchasing it today:
<https://marketplace.atlassian.com/apps/7019/scroll-pdf-exporter-for-confluence?tab=overview&hosting=datacenter>

DT Posicionar último preço médio fiscal

01. DADOS GERAIS

| | |
|--|--|
| Produto: | TOTVS Manufatura |
| Linha de Produto: | Linha Datasul |
| Segmento: | Manufatura |
| Módulo: | TOTVS Manufatura (Linha Datasul) - Custos (MCS) |
| Função: | CE0401 - Cálculo Preço médio CS0611 - Análise Custos Item CS0206 - Custos Reais CS0532 - Relatório atualização resumo de custos SF0629 - Gerencial do Chão de fábrica CS0503 - Resumo ordens de Serviço Cockpit de Custos HTML |
| País: | Brasil |
| Requisito/Story/Issue (informe o requisito relacionado) : | DMANUFATURA-11937 |

02. SITUAÇÃO/REQUISITO

Quando a empresa utiliza cenário gerencial, as rotinas que buscam o último preço médio fiscal são impactadas.

03. SOLUÇÃO

As rotinas foram modificadas para a empresa que utiliza um cenário gerencial não tenha impacto na busca pelo último preço médio fiscal.

2.7.5 Desenvolvimento de Produtos - Inovação - 12.1.2407

Pesquisar

You are using an UNLICENSED copy of **Scroll PDF Exporter for Confluence**. Do you find Scroll PDF Exporter useful? Consider purchasing it today:
<https://marketplace.atlassian.com/apps/7019/scroll-pdf-exporter-for-confluence?tab=overview&hosting=datacenter>

DT DP0301 Exibir campos adicionais de quantidade

01. DADOS GERAIS

| | |
|--|--|
| Produto: | TOTVS Manufatura |
| Linha de Produto: | Linha Datasul |
| Segmento: | Manufatura |
| Módulo: | TOTVS Manufatura (Linha Datasul) - Desenvolvimento de Produtos (MDP) |
| Função: | DP0301 - VERSÃO PRODUTO DESENVOLVIDO |
| País: | Brasil |
| Requisito/Story/Issue (informe o requisito relacionado) : | DMANUFATURA-13108 |

02. SITUAÇÃO/REQUISITO

O objetivo é adicionar os campos quantidade Item, quantidade Componente e quantidade líquida ao programa.

03. SOLUÇÃO

Foi adicionado ao programa os campos quantidade Item, quantidade Componente e quantidade Líquida.

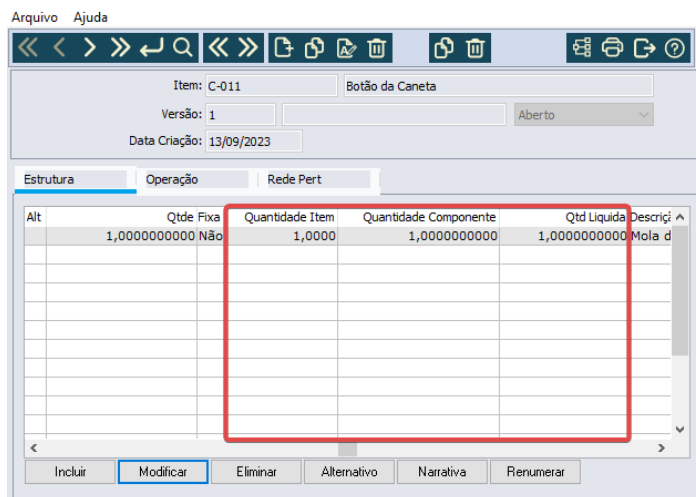

04. DEMAIS INFORMAÇÕES

Versão Desenvolvimento Produto – Estrutura - DP0301

2.7.6 Gestão à Vista - Inovação - 12.1.2407

Pesquisar

You are using an UNLICENSED copy of **Scroll PDF Exporter for Confluence**. Do you find Scroll PDF Exporter useful? Consider purchasing it today:
<https://marketplace.atlassian.com/apps/7019/scroll-pdf-exporter-for-confluence?tab=overview&hosting=datacenter>

DT Monitor Cobertura de Estoque APS

01. DADOS GERAIS

| | |
|--|--|
| Produto: | TOTVS Manufatura |
| Linha de Produto: | Linha Datasul |
| Segmento: | Manufatura |
| Módulo: | TOTVS Manufatura (Linha Datasul) - Planejamento Avançado da Produção - APS (MDB) |
| Função: | Gestão à Vista |
| País: | Brasil |
| Requisito/Story/Issue (informe o requisito relacionado) : | DMANUFATURA-12870 DMANUFATURA-12761 |

02. SITUAÇÃO/REQUISITO

Permitir uma visão de quantos dias o saldo atual planejado é suficiente para realizar a cobertura de estoques.

03. SOLUÇÃO

Este monitor permitirá visualizar de forma texto e gráfica, quantos dias o saldo atual planejado é suficiente para realizar a cobertura dos estoques.

04. DEMAIS INFORMAÇÕES

[Cobertura de Estoques APS](#)

DT Monitor Cobertura de Estoque MRP

01. DADOS GERAIS

| | |
|--|--|
| Produto: | TOTVS Manufatura |
| Linha de Produto: | Linha Datasul |
| Segmento: | Manufatura |
| Módulo: | TOTVS Manufatura (Linha Datasul) - Planejamento Produção (MPL) |
| Função: | Gestão à Vista |
| País: | Brasil |
| Requisito/Story/Issue (informe o requisito relacionado) : | DMANUFATURA-12862 DMANUFATURA-12681 |

02. SITUAÇÃO/REQUISITO

Permitir a visão gráfica e texto do acompanhamento conforme planejamento da cobertura de estoques.

03. SOLUÇÃO

Este monitor permitirá visualizar de forma resumida ou detalhada, quantos dias o saldo atual planejado é suficiente para realizar a cobertura dos estoques.

04. DEMAIS INFORMAÇÕES

[Cobertura de Estoques MRP](#)

2.7.7 Planejamento - Inovação - 12.1.2407

Pesquisar

You are using an UNLICENSED copy of **Scroll PDF Exporter for Confluence**. Do you find Scroll PDF Exporter useful? Consider purchasing it today:
<https://marketplace.atlassian.com/apps/7019/scroll-pdf-exporter-for-confluence?tab=overview&hosting=datacenter>

DT Apresenta demanda planejada de item de outro estabelecimento

01. DADOS GERAIS

| | |
|--|--|
| Produto: | TOTVS Manufatura |
| Linha de Produto: | Linha Datasul |
| Segmento: | Manufatura |
| Módulo: | TOTVS Manufatura (Linha Datasul) - Planejamento Produção (MPL) |
| Função: | PL0704 - Planejamento Demonstrativo Cálculo. |
| País: | Brasil |
| Requisito/Story/Issue (informe o requisito relacionado) : | DMANUFATURA-12101 |

02. SITUAÇÃO/REQUISITO

No PL0704 aparece item planejado que provém de outro estabelecimento, porém não tem demanda nos estabelecimentos que pertencem a este plano.

03. SOLUÇÃO

Quando o cenário considerar **multi estab** no **CD0301** e o item possuir necessidade proveniente de outro estabelecimento vinculado a um plano, o sistema deve reservar o valor que será apresentado juntamente do plano calculado com a demanda.

Ao detalhar a origem do valor, será aberta a tela **PL0704D** e na aba **Planejadas** será apresentada a origem identificada como **(7) Provém Outro Estabelecimento**. Quando aberto pelo botão **Origem**, a tela **PL0704K** apresentará as informações referente origem da reserva.

Lembrando que caso o plano origem seja recalculado após o cálculo do plano, o sistema perderá a rastreabilidade, apresentando assim a mensagem **"Não existe registro para consulta"**.

DT Considerar o saldo de recebimento físico no CD0284

01. DADOS GERAIS

| | |
|--|--|
| Produto: | TOTVS Manufatura |
| Linha de Produto: | Linha Datasul |
| Segmento: | Manufatura |
| Módulo: | TOTVS Manufatura (Linha Datasul) - Planejamento Produção (MPL) |
| Função: | CD0284 - Simulação Estoque |
| País: | Brasil |
| Requisito/Story/Issue (informe o requisito relacionado) : | DMANUFATURA-9157 |

02. SITUAÇÃO/REQUISITO

Quando uma **ordem de compra** possui **vínculo** com uma **ordem de produção** e possui somente o **recebimento físico**, o saldo gerado pela mesma **não é considerado** como disponível em estoque, uma vez que ainda **não teve documento efetivado** no **Recebimento Fiscal - RE1005**.

03. SOLUÇÃO

Como o recebimento físico **não gera movimento** em **estoque** quando a **ordem de compra** possui **vínculo** com a **ordem de produção**, foi desenvolvido a função **spp-calc-rec-fisico** que pode ser ativada via programa **Função Liberação Especial - CD7070** para **considerar** este saldo. Então, ao ativar a função, o programa de **Simulação Estoque - CD0284** irá **considerar** os saldos de **recebimento físico** que ainda não baixaram estoque.

DT Inclusão do campo data de Extração geração em Arquivo PL0502

01. DADOS GERAIS

| | |
|--|--|
| Produto: | TOTVS Manufatura |
| Linha de Produto: | Linha Datasul |
| Segmento: | Manufatura |
| Módulo: | TOTVS Manufatura (Linha Datasul) - Planejamento Produção (MPL) |
| Função: | PL0502 - Demonstrativo Cálculo |
| País: | Brasil |
| Requisito/Story/Issue (informe o requisito relacionado) : | DMANUFATURA-13034 |

02. SITUAÇÃO/REQUISITO

Ao abrir o programa **PL0502 - Demonstrativo Cálculo**, na aba **Impressão**, foi feita a solicitação para adicionar a data do dia atual no campo exportar planilha, e também na planilha gerada, na aba Parâmetros, adicionar a informação **Data de Extração**.



03. SOLUÇÃO

No programa **PL0502 - Demonstrativo Cálculo**, foi adicionado o dia atual ao lado do nome do arquivo, e na planilha gerada foi adicionado o parâmetro **Data de Extração**.

You are using an UNLICENSED copy of **Scroll PDF Exporter for Confluence**. Do you find Scroll PDF Exporter useful? Consider purchasing it today: <https://marketplace.atlassian.com/apps/7019/scroll-pdf-exporter-for-confluence?tab=overview&hosting=datacenter>

You are using an UNLICENSED copy of **Scroll PDF Exporter for Confluence**. Do you find Scroll PDF Exporter useful? Consider purchasing it today: <https://marketplace.atlassian.com/apps/7019/scroll-pdf-exporter-for-confluence?tab=overview&hosting=datasulcenter>

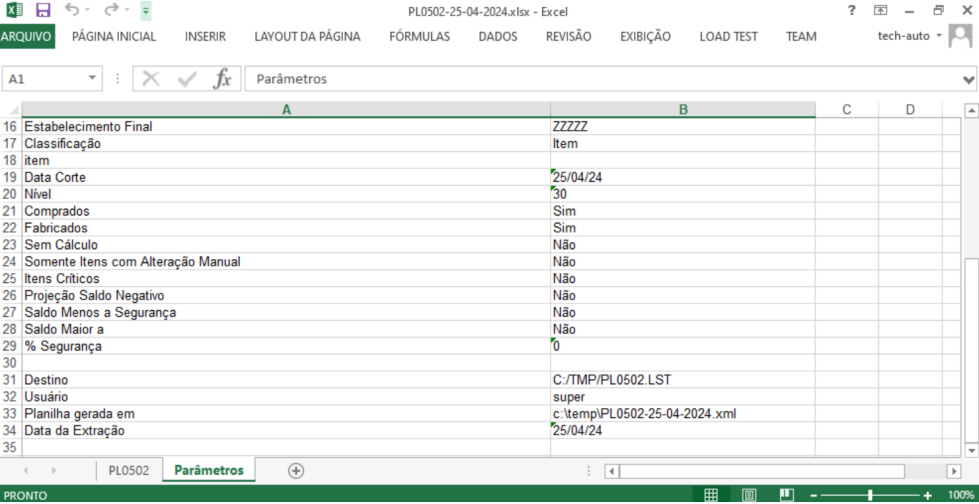
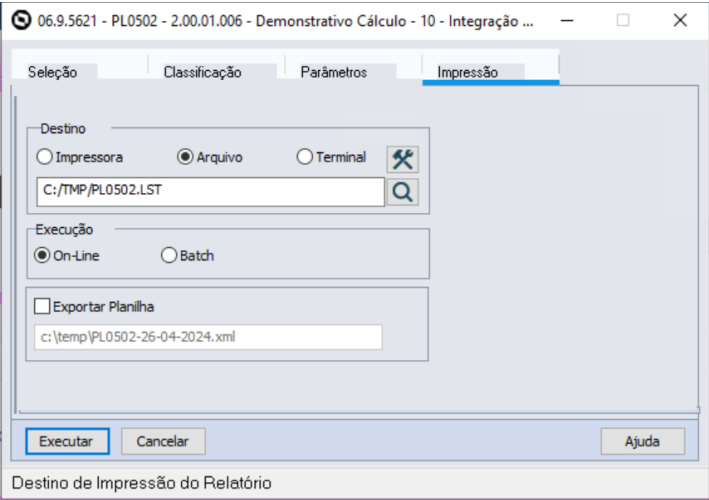

2.7.8 Produção - Inovação - 12.1.2407

Pesquisar

You are using an UNLICENSED copy of **Scroll PDF Exporter for Confluence**. Do you find Scroll PDF Exporter useful? Consider purchasing it today:
<https://marketplace.atlassian.com/apps/7019/scroll-pdf-exporter-for-confluence?tab=overview&hosting=datacenter>

DT Alteração da mensagem 4336 no programa CP0106

01. DADOS GERAIS

| | |
|--|---|
| Produto: | TOTVS Manufatura |
| Linha de Produto: | Linha Datasul |
| Segmento: | Manufatura |
| Módulo: | TOTVS Manufatura (Linha Datasul) - Produção (MCP) |
| Função: | CP0106 - Parâmetros Controle Produção |
| País: | Brasil |
| Requisito/Story/Issue (informe o requisito relacionado) : | DMANUFATURA-10244 |

02. SITUAÇÃO/REQUISITO

Ao abrir o programa **CP0106 - Parâmetros Controle Produção**, após informar datas que se sobrepõe na aba **Pág. 1** e clicar em **OK**, a mensagem de erro **4336** deve ser melhor detalhada contendo instruções para que o problema seja resolvido.

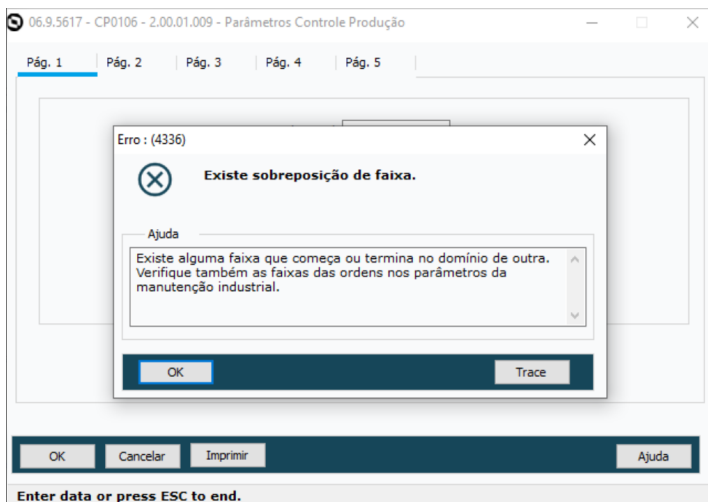
**03. SOLUÇÃO**

O programa **CP0106 - Parâmetros Controle Produção** foi alterado para que a solução do problema de sobreposição de faixas seja apresentada mais detalhadamente na mensagem **4336**.

You are using an UNLICENSED copy of **Scroll PDF Exporter for Confluence**. Do you find Scroll PDF Exporter useful? Consider purchasing it today:
<https://marketplace.atlassian.com/apps/7019/scroll-pdf-exporter-for-confluence?tab=overview&hosting=datasulcenter>

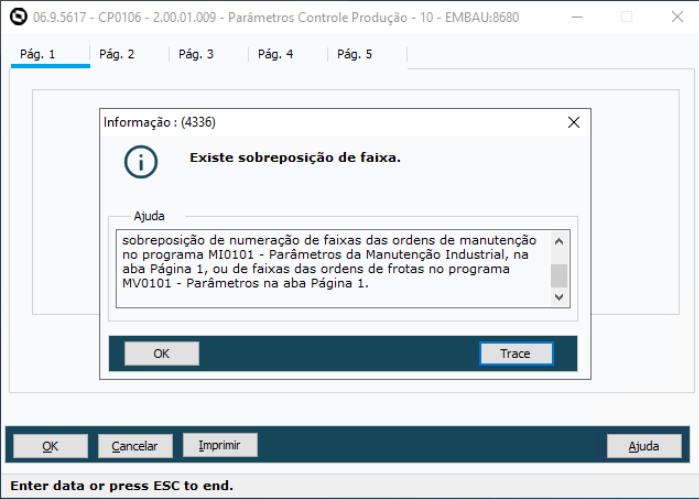
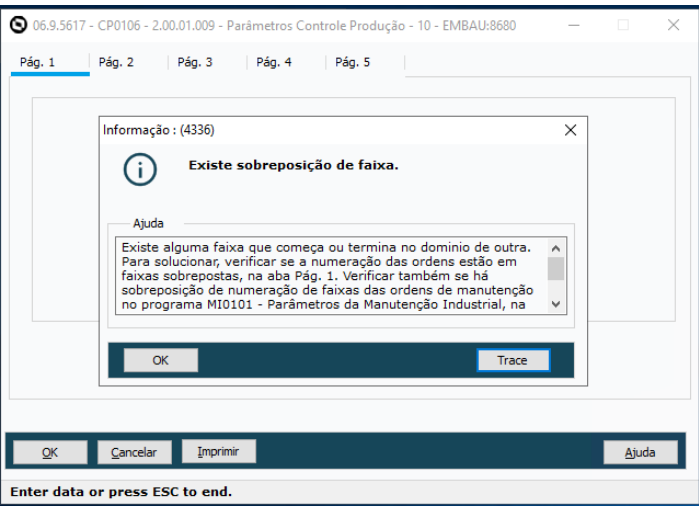

DT CD0709 Criação novos parâmetros de linha de produção

01. DADOS GERAIS

| | |
|--|---|
| Produto: | TOTVS Manufatura |
| Linha de Produto: | Linha Datasul |
| Segmento: | Manufatura |
| Módulo: | TOTVS Manufatura (Linha Datasul) - Produção (MCP) |
| Função: | CD0709 - Atualização Manutenção Linhas Produção |
| País: | Brasil |
| Requisito/Story/Issue (informe o requisito relacionado) : | DMANUFATURA-8581 |

02. SITUAÇÃO/REQUISITO

Necessidade de inclusão dos parâmetros da linha de produção no programa **Atualização Manutenção Linhas Produção - CD0709**.

03. SOLUÇÃO

Os dados foram incluídos no novo bloco **Reporte** e somente serão habilitados se o parâmetro "**Usa depósito e Variação da linha**" no programa **Parâmetros Controle Produção - CP0106** estiver selecionado, além de não serem campos de preenchimento obrigatório.

04. DEMAIS INFORMAÇÕES

[Manutenção de Linhas de Produção - CD0709](#)

DT CP0106 Adicionado parâmetro Usa Depósito e Variação da Linha

01. DADOS GERAIS

| | |
|--|---|
| Produto: | TOTVS Manufatura |
| Linha de Produto: | Linha Datasul |
| Segmento: | Manufatura |
| Módulo: | TOTVS Manufatura (Linha Datasul) - Produção (MCP) |
| Função: | CP0106 - Parâmetros Controle Produção |
| País: | Brasil |
| Requisito/Story/Issue (informe o requisito relacionado) : | DMANUFATURA-8580 |

02. SITUAÇÃO/REQUISITO

No programa CP0106 - Parâmetros Controle Produção, adicionar parâmetro "Usa Depósito e Variação da Linha" na aba "Pág. 2" e corrigido sequencia de TAB das variações. Caso o parâmetro "Usa Depósito e Variação da Linha" não exista ou esteja desmarcado, continuará a buscar da param-cp. Se estiver marcado, então ao usar a função, obrigatoriamente o campo de depósito será validado quanto a existência.

03. SOLUÇÃO

Adicionar parâmetro "Usa Depósito e Variação da Linha" na aba "Pág. 2" do programa CP0106 - Parâmetros Controle Produção, e corrigido sequencia de TAB das variações.

05. ASSUNTOS RELACIONADOS

- [Parâmetros do Controle da Produção - CP0106](#)

DT CP0309/CP0319 Permitir classificação ao clicar na coluna

01. DADOS GERAIS

| | |
|--|--|
| Produto: | TOTVS Manufatura |
| Linha de Produto: | Linha Datasul |
| Segmento: | Manufatura |
| Módulo: | TOTVS Manufatura (Linha Datasul) - Produção (MCP) |
| Função: | CP0309 - Manutenção Requisição de Materiais CP0319 - Manutenção Alocação de Materiais |
| País: | Brasil |
| Requisito/Story/Issue (informe o requisito relacionado) : | DMANUFATURA-12704 |

02. SITUAÇÃO/REQUISITO

Permitir realizar a classificação da aba de reservas ao selecionar alguma coluna da tela.

03. SOLUÇÃO

O programa foi alterado para permitir realizar a classificação conforme seleção de colunas do componente de Reservas.

DT CP0510A Exibir o campo Qtde Prevista da Operação

01. DADOS GERAIS

| | |
|--|---|
| Produto: | TOTVS Manufatura |
| Linha de Produto: | Linha Datasul |
| Segmento: | Manufatura |
| Módulo: | TOTVS Manufatura (Linha Datasul) - Produção (MCP) |
| Função: | CP0510 - CONSULTA OPERAÇÕES DA ORDEM |
| País: | Brasil |
| Requisito/Story/Issue (informe o requisito relacionado) : | DMANUFATURA-12580 |

02. SITUAÇÃO/REQUISITO

Adicionar o campo Quantidade Prevista (oper-ord.qtd-previs-operac) no programa CP0510A.

03. SOLUÇÃO

Foi adicionado o campo Quantidade Prevista no programa CP0510.

04. DEMAIS INFORMAÇÕES

[Consulta da Operação da Ordem de Produção - CP0510](#)

DT Retirar tela Promocional do APP

01. DADOS GERAIS

| | |
|--|---|
| Produto: | TOTVS Manufatura |
| Linha de Produto: | Linha Datasul |
| Segmento: | Manufatura |
| Módulo: | TOTVS Manufatura (Linha Datasul) - Produção (MCP) |
| Função: | CP0301 - Manutenção Ordem de Produção CP0311 - Reporte Produção Ordem CP0507 - Relacionamentos da Ordem SF0301 - Apontamento de Parada SF0308 - Apontamento Chão de Fábrica SF0629 - Gerencial Chão de Fábrica |
| País: | Brasil |
| Requisito/Story/Issue (informe o requisito relacionado) : | DMANUFATURA-13263 |

02. SITUAÇÃO/REQUISITO

Não é mais necessário informar sobre o aplicativo Minha Produção ao acessar as rotinas cp0301, cp0311, cp0507, sf0301, sf0308, sf0629.

03. SOLUÇÃO

O pop-up informativo sobre o aplicativo Minha Produção foi removido dos programas acima.

2.8 Manutenção de Ativos - Inovação - 12.1.2407

2.8.1 DT APP - Filtro por Tipo de OM

01. DADOS GERAIS

| | |
|---|--|
| Produto: | TOTVS Manufatura |
| Linha de Produto: | Linha Datasul |
| Segmento: | Manufatura |
| Módulo: | TOTVS Manufatura (Linha Datasul) - Manutenção industrial (MMI) |
| Função: | App - Minha Manutenção |
| País: | Brasil |
| Ticket: | N/A |
| Requisito/Story/ Issue (informe o requisito relacionado) : | DMANMNT1-18427 |

02. SITUAÇÃO/REQUISITO

Necessidade de apresentar todos os Estados para o aplicativo mobile, considerando também a situação da OM "Suspensa".

03. SOLUÇÃO

O App foi alterado para que sejam listados os estados Não Iniciada, Iniciada, Liberada, Reservada, Separada e Requisitada na opção Busca avançada.

E também foi incluída a situação Suspensa, que na lista de Ordens será exibida apenas se no Filtro Avançado, em Situação, estiver marcada a opção Suspensa: Sim, independente do estado da OM selecionado.

04. DEMAIS INFORMAÇÕES

[APP - Mobile Minha Manutenção](#)

05. ASSUNTOS RELACIONADOS

- [Guia de Uso Minha Manutenção](#)

2.8.2 Frotas - Inovação - 12.1.2407

DT Permitir ao usuário alterar os dados de Frotas informados no item do recebimento - RE1001

01. DADOS GERAIS

| | |
|---|--|
| Produto: | TOTVS Manufatura |
| Linha de Produto: | Linha Datasul |
| Segmento: | Backoffice |
| Módulo: | TOTVS Backoffice (Linha Datasul) - Recebimento (MRE) |
| Função: | RE1001 - Manutenção de Documentos |
| País: | Brasil |
| Ticket: | N/A |
| Requisito/Story/ Issue (informe o requisito relacionado) : | DMANMNT1-18456 |

02. SITUAÇÃO/REQUISITO

Necessidade de alterar as informações de Frotas referente ao Abastecimento, Lubrificação ou Outros.

03. SOLUÇÃO

Foram realizadas as alterações para possibilitar as alterações referente aos itens de Frotas durante a alteração de um item.

04. DEMAIS INFORMAÇÕES

[Manutenção de Documentos - RE1001](#)

05. ASSUNTOS RELACIONADOS

- N/A

2.8.3 Gestão à Vista MMI - Inovação - 12.1.2407

DT Gestão à Vista - Horas Apontadas por Período por Equipe x Técnico

01. DADOS GERAIS

| | |
|---|--|
| Produto: | TOTVS Manufatura |
| Linha de Produto: | Linha Datasul |
| Segmento: | Manufatura |
| Módulo: | TOTVS Manufatura (Linha Datasul) - Manutenção industrial (MMI) |
| Função: | html.supply.Monitor - Gestão à Vista - Monitoramento |
| País: | Brasil |
| Ticket: | N/A |
| Requisito/ Story/Issue (informe o requisito relacionado) : | DMANMNT1-18630 |

02. SITUAÇÃO/REQUISITO

Necessidade de visualizar a quantidade de Horas Apontadas por Período por Equipe x Técnico.

03. SOLUÇÃO

Liberado o monitor de Horas Apontadas por Período por Equipe x Técnico, que permite realizar o monitoramento Horas apontadas/agrupadas por Período por Equipe x Técnico para um período definido.

04. DEMAIS INFORMAÇÕES

[Gestão à Vista - Horas apontadas por período por Equipe/técnico](#)

05. ASSUNTOS RELACIONADOS

- [TOTVS Gestão à Vista](#)

DT Gestão à Vista - Ordem de Manutenção (OM's) em Aberto por Estatística x Período de Manutenção

01. DADOS GERAIS

| | |
|---|--|
| Produto: | TOTVS Manufatura |
| Linha de Produto: | Linha Datasul |
| Segmento: | Manufatura |
| Módulo: | TOTVS Manufatura (Linha Datasul) - Manutenção industrial (MMI) |
| Função: | html.supply.Monitor - Gestão à Vista - Monitoramento |
| País: | Brasil |
| Ticket: | N/A |
| Requisito/ Story/Issue (informe o requisito relacionado) : | DMANMNT1-18630 |

02. SITUAÇÃO/REQUISITO

Necessidade de visualizar a quantidade de ordens de Manutenção Industrial abertas por Estatística e Período de Manutenção.

03. SOLUÇÃO

Liberado o monitor Ordem de Manutenção em Aberto por Estatística x Período que permite realizar o monitoramento de Manutenção Industrial de Ordens abertas (considerando os estados atuais das OMs: Não Iniciadas, Liberada, Reservada, Separada, Requisitada e Iniciada) agrupadas por Estatística/Período de Manutenção para um período definido, podendo realizar um comparativo direto entre ordens: Preditiva, Preventiva, Corretiva e Outros.

04. DEMAIS INFORMAÇÕES

[Gestão à Vista - Ordem de Manutenção \(OM's\) em Aberto por Estatística x Período de Manutenção](#)

05. ASSUNTOS RELACIONADOS

- [TOTVS Gestão à Vista](#)

DT Gestão à Vista - Ordem de Manutenção (OM's) Estatística x Período de Manutenção

01. DADOS GERAIS

| | |
|---|--|
| Produto: | TOTVS Manufatura |
| Linha de Produto: | Linha Datasul |
| Segmento: | Manufatura |
| Módulo: | TOTVS Manufatura (Linha Datasul) - Manutenção industrial (MMI) |
| Função: | html.supply.Monitor - Gestão à Vista - Monitoramento |
| País: | Brasil |
| Ticket: | N/A |
| Requisito/ Story/Issue (informe o requisito relacionado) : | DMANMNT1-18630 |

02. SITUAÇÃO/REQUISITO

Necessidade de visualizar a quantidade de ordens de Manutenção Estatística x Período de Manutenção.

03. SOLUÇÃO

Liberado o monitor Ordem de Manutenção Estatística x Período de Manutenção, que permite realizar o monitoramento de Manutenção Industrial de Ordens (considerando os estados atuais das OMs: Não Iniciadas, Liberada, Reservada, Separada, Requisitada e Iniciada) agrupadas por Estatística x Período de Manutenção para um período definido, podendo realizar um comparativo direto entre ordens: Preditiva, Preventiva, Corretiva e Outros.

04. DEMAIS INFORMAÇÕES

[Gestão à Vista - Ordem de Manutenção \(OM's\) Estatística x Período de Manutenção](#)

05. ASSUNTOS RELACIONADOS

- [TOTVS Gestão à Vista](#)

DT Gestão à Vista - Ordem de Manutenção (OM's) por Estatística x Período de Abertura

01. DADOS GERAIS

| | |
|---|--|
| Produto: | TOTVS Manufatura |
| Linha de Produto: | Linha Datasul |
| Segmento: | Manufatura |
| Módulo: | TOTVS Manufatura (Linha Datasul) - Manutenção industrial (MMI) |
| Função: | html.supply.Monitor - Gestão à Vista - Monitoramento |
| País: | Brasil |
| Ticket: | N/A |
| Requisito/ Story/Issue (informe o requisito relacionado) : | DMANMNT1-18630 |

02. SITUAÇÃO/REQUISITO

Necessidade de visualizar a quantidade de ordens por Estatística x Período de Abertura.

03. SOLUÇÃO

Liberado o monitor Ordem de Manutenção por Estatística x Período de Abertura, que permite realizar o monitoramento de Manutenção Industrial de Ordens abertas (considerando os estados atuais das OMs: Não Iniciadas, Liberada, Reservada, Separada, Requisitada e Iniciada) agrupadas por Estatística x Período de Abertura para um período definido, podendo realizar um comparativo direto entre ordens: Preditiva, Preventiva, Corretiva e Outros.

04. DEMAIS INFORMAÇÕES

[Gestão à Vista - Ordem de Manutenção \(OM's\) por Estatística x Período de Abertura](#)

05. ASSUNTOS RELACIONADOS

- [TOTVS Gestão à Vista](#)

2.9 Materiais - Inovação - 12.1.2407

You are using an UNLICENSED copy of **Scroll PDF Exporter for Confluence**. Do you find Scroll PDF Exporter useful? Consider purchasing it today:
<https://marketplace.atlassian.com/apps/7019/scroll-pdf-exporter-for-confluence?tab=overview&hosting=datacenter>

2.9.1 Compras e Suprimentos - Inovação - 12.1.2407

Aprovação de Processos Logísticos - Inovação - 12.1.2407

Pesquisar

You are using an UNLICENSED copy of **Scroll PDF Exporter for Confluence**. Do you find Scroll PDF Exporter useful? Consider purchasing it today:
<https://marketplace.atlassian.com/apps/7019/scroll-pdf-exporter-for-confluence?tab=overview&hosting=datacenter>

DMANSUPIMPA2-2272 DT APP MLA Correção incompatibilidade de acesso em Android 13 ou superior.

01. DADOS GERAIS

| | |
|--|------------------------------------|
| Produto: | TOTVS Backoffice |
| Linha de Produto: | Linha Datasul |
| Segmento: | Backoffice Joinville |
| Módulo: | Aprovação (MLA) |
| Função: | APP Minhas Pendências de Aprovação |
| Ticket: | |
| Requisito/Story/Issue (informe o requisito relacionado) : | DMANSUPIMPA2-2348 |

02. SITUAÇÃO/REQUISITO

Devido as novas regras da Google Play Store, situações impossibilitavam o download do aplicativo Minhas Pendências de Aprovação (MLA) em dispositivos com Android na versão 13 ou superior.

03. SOLUÇÃO

Foram realizadas alterações no Aplicativo Minhas Pendências de Aprovação (MLA), alterando a estrutura do aplicativo que utilizava o framework Cordova para o Capacitor, afim de atender as novas regras da Google Play Store.

04. DEMAIS INFORMAÇÕES

Não se aplica

05. ASSUNTOS RELACIONADOS

Não se aplica

Compras - Inovação - 12.1.2407

You are using an UNLICENSED copy of **Scroll PDF Exporter for Confluence**. Do you find Scroll PDF Exporter useful? Consider purchasing it today:
<https://marketplace.atlassian.com/apps/7019/scroll-pdf-exporter-for-confluence?tab=overview&hosting=datcenter>

2.9.2 Estoque - Inovação - 12.1.2407

DMANESTOQ-11913 - DT - CE0829 - Campos email e bairro foram aumentados.

01. DADOS GERAIS

| | |
|--|--|
| Produto: | TOTVS Backoffice |
| Linha de Produto: | Linha Datasul |
| Segmento: | Manufatura |
| Módulo: | TOTVS Backoffice (Linha Datasul) - Estoque (MCE) |
| Função: | CE0829 - Consulta Clientes |
| País: | Brasil |
| Ticket: | |
| Requisito/Story/Issue (informe o requisito relacionado) : | DMANESTOQ-11913 |

02. SITUAÇÃO/REQUISITO

O tamanho do campo bairro foi modificado para 60 caracteres e o campo email foi modificado para 100 caracteres.

03. SOLUÇÃO

Corrigido o tamanho dos campos em tela para que exiba todo o seu conteúdo.

DMANESTOQ-12384 - DT - CE0207 - Obrigatoriedade do lote saída WMS

01. DADOS GERAIS

| | |
|--|--|
| Produto: | TOTVS Backoffice |
| Linha de Produto: | Linha Datasul |
| Segmento: | Manufatura |
| Módulo: | TOTVS Backoffice (Linha Datasul) - Estoque (MCE) |
| Função: | CE0207 - Transferência entre depósitos em lotes |
| País: | Brasil |
| Ticket: | |
| Requisito/Story/Issue (informe o requisito relacionado) : | DMANESTOQ-12384 |

02. SITUAÇÃO/REQUISITO

O processo de integração com o WMS via CE0207, permite gerar o processo de saída no depósito controlado pelos WMS, gerando um documento de requisição no WMS. Para os itens controlados por lote, hoje o programa CE0207 envia para o WMS a solicitação de requisição com LOTE(s) específico(s), assim o WMS gera a alocação exatamente do Lote informado no ERP. Porém, fisicamente o lote solicitado nem sempre está dentro das regras de separação do WMS, gerando problemas nas operações do armazém.

03. SOLUÇÃO

A partir de agora não é mais obrigatório que o código do lote seja informado ao retirar um item por lote em depósito WMS SaaS. O lote pode ficar igual a branco, mas caso seja informado um lote, o mesmo precisa ser válido.

04. ASSUNTOS RELACIONADOS

- [CE0207 - Transferência de depósitos em Lotes](#)

DMANESTOQ-12385 - DT - CE0207 - Tratamento para inativação do documento

01. DADOS GERAIS

| | |
|--|--|
| Produto: | TOTVS Backoffice |
| Linha de Produto: | Linha Datasul |
| Segmento: | Manufatura |
| Módulo: | TOTVS Backoffice (Linha Datasul) - Estoque (MCE) |
| Função: | CE0207 - Transferência entre depósitos em lotes |
| País: | Brasil |
| Ticket: | |
| Requisito/Story/Issue (informe o requisito relacionado) : | DMANESTOQ-12385 |

02. SITUAÇÃO/REQUISITO

Foi identificada a necessidade que o Fluxo Requisição Matéria Prima seja aprimorado para permitir a inativação de documentos que possam estar com problemas e ao serem inativados no WMS SaaS, permita que esses documentos possam ser editados ou excluídos no ERP Datasul através do CE0207 (Transferência entre depósitos em lotes) sem que fiquem movimentações pendentes tanto no ERP como no WMS SaaS. Atualmente o sistema permite que uma requisição seja excluída do WMS SaaS, porém, no ERP (CE0207) o documento permanece com status "Em processo WMS", e não permite que esse documento possa ser alterado ou excluído, alocando o saldo da requisição sem ter opções de liberação dele. O Fluxo Requisição Matéria Prima deve seguir o mesmo conceito dos fluxos de Recebimento e Expedição, permitindo a inativação dos seus documentos.

03. SOLUÇÃO

O programa CE0207 (Transferência entre depósitos em lotes) foi alterado para exibir em tela uma nova situação (Inativo) do documento e itens. A exclusão do documento, inclusão, manutenção, exclusão de itens e a função transferir estarão habilitados para os documentos inativos da mesma forma que documentos não iniciados para que possam ser reenviados ao WMS.

04. ASSUNTOS RELACIONADOS

- [CE0207 - Transferência de depósitos em Lotes](#)

DMANESTOQ-12386 - DT - CE0207 - Enviar descrição depósito e localização

01. DADOS GERAIS

| | |
|--|--|
| Produto: | TOTVS Backoffice |
| Linha de Produto: | Linha Datasul |
| Segmento: | Manufatura |
| Módulo: | TOTVS Backoffice (Linha Datasul) - Estoque (MCE) |
| Função: | CE0207 - Transferência entre depósitos em lotes |
| País: | Brasil |
| Ticket: | |
| Requisito/Story/Issue (informe o requisito relacionado) : | DMANESTOQ-12386 |

02. SITUAÇÃO/REQUISITO

Foi identificada a necessidade de apresentar a localização/depósito destino no final da separação no WMS para que usuário saiba onde entregar o item. Entretanto essa informação não é apresentada no WMS, pois falta do link entre a localização e o endereço do depósito.

03. SOLUÇÃO

A API de integração foi alterada para conter os novos campos possibilitando o envio da descrição do depósito e da localização. O depósito a ser considerado é o depósito que não é WMS Externo (CD0601).

Este campo terá como conteúdo a concatenação: <Código Depósito + Descrição Depósito (29 caracteres)> + <pipe> "|" (1 caracter) + <Código Localização + Descrição Localização (30 caracteres)>.

Lembrando que sempre será enviada descrição do depósito que não é WMS.

04. ASSUNTOS RELACIONADOS

- [CE0207 - Transferência de depósitos em Lotes](#)

DMANESTOQ-12448 - DT - CE0207 - Obrigatoriedade do lote saída WMS - Consulta lotes

01. DADOS GERAIS

| | |
|--|--|
| Produto: | TOTVS Backoffice |
| Linha de Produto: | Linha Datasul |
| Segmento: | Manufatura |
| Módulo: | TOTVS Backoffice (Linha Datasul) - Estoque (MCE) |
| Função: | CE0207 - Transferência entre depósitos em lotes |
| País: | Brasil |
| Ticket: | |
| Requisito/Story/Issue (informe o requisito relacionado) : | DMANESTOQ-12448 |

02. SITUAÇÃO/REQUISITO

Atualmente não é possível consultar os lotes utilizados pelo WMS para atender o item, essa identificação fica apenas no movimento de estoque, mas não é viável para o usuário consultar item a item e pesquisar pelos movimentos para encontrar os lotes.

03. SOLUÇÃO

Foi criada uma tela de consultas de lotes no CE0207 (Transferência entre depósitos em lotes), por meio do botão Lotes WMS.

04. ASSUNTOS RELACIONADOS

- [CE0207 - Transferência de depósitos em Lotes](#)

2.9.3 Recebimento - Inovação - 12.1.2407

You are using an UNLICENSED copy of **Scroll PDF Exporter for Confluence**. Do you find Scroll PDF Exporter useful? Consider purchasing it today:
<https://marketplace.atlassian.com/apps/7019/scroll-pdf-exporter-for-confluence?tab=overview&hosting=datacenter>

19248159 DT - MONITOR NF-e - Buscar referência cadastrada na OC

01. DADOS GERAIS

| | |
|--------------------------|---|
| Produto: | TOTVS Manufatura TOTVS Backoffice |
| Linha de Produto: | Linha Datasul |
| Segmento: | Backoffice |
| Módulo: | TOTVS Backoffice (Linha Datasul) - Recebimento (MRE) |
| Função: | html.mre.documentoXmlNfe - Monitor NF-e/CT-e/NFS-e HTML |
| País: | Brasil |
| Issue : | DBACKRECENT-2022 |
| Ticket: | 19248159 |

02. SITUAÇÃO/REQUISITO

Ao realizar a importação de notas fiscais que possuem itens controlados por referência na ordem de compra, tanto com a tag xPed preenchida quanto informando de forma simplificada o programa não carrega corretamente o código de referência.

03. SOLUÇÃO

Alterado o programa para que passe a carregar corretamente o código de referência dos itens de acordo com a ordem de compra da nota.

DT Comparativo XML - Filtro por comprador na busca avançada

01. DADOS GERAIS

| | |
|--------------------------|--|
| Produto: | TOTVS Manufatura TOTVS Backoffice |
| Linha de Produto: | Linha Datasul |
| Segmento: | Backoffice |
| Módulo: | TOTVS Backoffice (Linha Datasul) - Recebimento (MRE) |
| Função: | Comparativo XML NF-e - html.mre.doctoComparativoXml |
| País: | Brasil |
| Issue : | DBACKRECENT-1914 |
| Ticket: | 19185875 |

02. SITUAÇÃO/REQUISITO

Permitir que o usuário possa filtrar os documentos os quais tenham relacionamento com ordens de compra de um determinado comprador.

03. SOLUÇÃO

Adicionado ao monitor do comparativo XML NF-e a opção de filtrar os documentos onde tem divergência de ordem de compra daquele comprador, podendo ser mais de um comprador por documento, portanto, o documento será listado se houver naquele documento alguma ordem de compra com divergência referente ao comprador do filtro.

Não é possível visualizar na listagem de documentos os compradores pois podem ser vários, para isso é necessário detalhar as divergências daquele documento, na tela de detalhes existe a coluna "Comprador".

DT - Comparativo XML - Permitir observação independente da liberação

01. DADOS GERAIS

| | |
|--------------------------|--|
| Produto: | TOTVS Manufatura TOTVS Backoffice |
| Linha de Produto: | Linha Datasul |
| Segmento: | Backoffice |
| Módulo: | TOTVS Backoffice (Linha Datasul) - Recebimento (MRE) |
| Função: | Comparativo XML NF-e - html.mre.doctoComparativoXml |
| País: | Brasil |
| Issue : | DBACKRECENT-42 |
| Ticket: | 17645159 |

02. SITUAÇÃO/REQUISITO

Permitir ao usuário informar via no monitor do comparativo XML NF-e, observações relacionadas ao documento referente a divergência apresentada.

03. SOLUÇÃO

Alterado o monitor do comparativo XML NF-e, inserida uma nova ação na tabela de listagem de documento, permitindo a inclusão de observação do comparativo relacionadas ao documento, quando a situação da divergência estiver igual a pendente. Também alteramos a tela de detalhes da divergência, acessando o botão Outras ações, será apresentada a opção observações comparativo, que permitirá informação a inclusão ou edição da observação do comparativo quando a situação da divergência estiver igual a pendente.

DT - COMP XML - Divergência condição de pagamento

01. DADOS GERAIS

| | |
|--------------------------|--|
| Produto: | TOTVS Manufatura TOTVS Backoffice |
| Linha de Produto: | Linha Datasul |
| Segmento: | Backoffice |
| Módulo: | TOTVS Backoffice (Linha Datasul) - Recebimento (MRE) |
| Função: | Comparativo XML NF-e - html.mre.doctoComparativoXml |
| País: | Brasil |
| Issue : | DBACKRECENT-1987 |
| Ticket: | 19225261 |

02. SITUAÇÃO/REQUISITO

Nas divergências de "Cond Pagto Data" e de "Cond Pagto Valor", era repetido o mesmo numero de pedido, ordem de parcela, do primeiro item, para os demais itens da nota.

03. SOLUÇÃO

Ajustada a geração das divergências para gravar o numero do pedido, ordem e parcela, correspondente a cada item da nota.

DT - Devolução de cliente com integração Techfin Mais Negócios e com confirmação de entrega de mercadoria

01. DADOS GERAIS

| | |
|--------------------------|---|
| Produto: | TOTVS Manufatura TOTVS Backoffice |
| Linha de Produto: | Linha Datasul |
| Segmento: | Backoffice |
| Módulo: | TOTVS Backoffice (Linha Datasul) - Recebimento (MRE) |
| Função: | RE2005 - Atualização de documento físico RE1005 - Atualização de documentos RE0409 - Atualização Notas no Faturamento |
| País: | Brasil |
| Issue : | DBACKRECENT-1826 |

02. SITUAÇÃO/REQUISITO

Nas notas fiscais saída que utilizando condições de pagamento TECHFIN Mais Negócios e que a nota possua confirmação de entrega da mercadoria, o módulo de recebimento não deverá permitir realizar a devolução de cliente onde a situação da confirmação de entrega seja igual à pendente, enviado ou rejeitado.

03. SOLUÇÃO

Em um documento de devolução de cliente que possua uma ou mais notas fiscais de saída Mais Negócios vinculadas e que utilize a confirmação de entrega da mercadoria, estaremos bloqueando a atualização no recebimento físico e fiscal assim como a atualização da nota no faturamento, conforme a situação abaixo:

| Situação autorização SUPPLIER | Situação confirmação de entrega mercadoria | Permite atualização do documento de devolução de cliente ? |
|--------------------------------------|---|---|
| Aprovado | Pendente | Não |
| Aprovado | Enviado | Não |
| Aprovado | Rejeitado | Não |

| Situação autorização SUPPLIER | Situação confirmação de entrega mercadoria | Permite atualização do documento de devolução de cliente ? |
|--|---|---|
| Aprovado | Aprovado | Sim |
| Aprovado | Cancelado | Sim |
| Aprovado | Negado | Sim |

04. MAIS INFORMAÇÕES

Processo do Recebimento Techfin Mais Negócio

DT SPRE005 - Retirar a solicitação de senha

01. DADOS GERAIS

| | |
|--------------------------|---|
| Produto: | TOTVS Manufatura TOTVS Backoffice |
| Linha de Produto: | Linha Datasul |
| Segmento: | Backoffice |
| Módulo: | TOTVS Backoffice (Linha Datasul) - Recebimento (MRE) |
| Função: | SPRE005 - Acerto quantidade do Saldo em Poder de Terceiros. |
| País: | Brasil |
| Issue : | DBACKRECENT-1812 |

02. SITUAÇÃO/REQUISITO

Ao executar o programa SPRE005, era solicitada a senha em tela antes da geração do relatório para refazer a quantidade de Saldo em Poder de Terceiros.

03. SOLUÇÃO

Alterado o programa para não solicitar a senha ao executar o relatório ao refazer a quantidade do Saldo em Poder de Terceiros.

DT - Visão Geral - Ajuste label campo estabelecimento

01. DADOS GERAIS

| | |
|--------------------------|--|
| Produto: | TOTVS Manufatura TOTVS Backoffice |
| Linha de Produto: | Linha Datasul |
| Segmento: | Backoffice |
| Módulo: | TOTVS Backoffice (Linha Datasul) - Recebimento (MRE) |
| Função: | html.mre.documentoXmlNfe - Visão Geral |
| País: | Brasil |
| Issue : | DBACKRECENT-277 |

02. SITUAÇÃO/REQUISITO

Campo estabelecimento inicial ficando deslocado em tela quando o menu lateral está expandido.

03. SOLUÇÃO

Alterado o programa para que não desloque os componentes quando o menu lateral estiver expandido ou com resolução baixa.

DT Zoom pedidos compra monitor XML HTML - Filtrar pedidos em aberto e com ordens do item informado

01. DADOS GERAIS

| | |
|--------------------------|--|
| Produto: | TOTVS Manufatura TOTVS Backoffice |
| Linha de Produto: | Linha Datasul |
| Segmento: | Backoffice |
| Módulo: | TOTVS Backoffice (Linha Datasul) - Recebimento (MRE) |
| Função: | Documentos XML NF-e - html.mre.documentoXmlNfe Documentos XML CT-e - html.mre.documentoXmlCte Documentos XML NFS-e - html.mre.documentoXmlNfse |
| País: | Brasil |
| Issue : | DBACKRECENT-43 |
| Ticket: | 17645193 |

02. SITUAÇÃO/REQUISITO

Permitir ao usuário visualizar somente os pedidos em aberto quando abre a consulta (zoom) de pedidos de compra no monitor de recepção XML HTML.

03. SOLUÇÃO

Alterado o monitor de recepção XML HTML para listar no zoom somente os pedidos com ordens de compra em aberto e com saldo disponível para alocação. Além disso, caso tenha sido informado um item em tela serão exibidos pedidos com ordens referentes a aquele item, caso o usuário necessite filtrar sem considerar o item, ele deverá deixar o código do item em branco.

2.10 Mercado Internacional - Inovação - 12.1.2407

Pesquisar

You are using an UNLICENSED copy of **Scroll PDF Exporter for Confluence**. Do you find Scroll PDF Exporter useful? Consider purchasing it today:
<https://marketplace.atlassian.com/apps/7019/scroll-pdf-exporter-for-confluence?tab=overview&hosting=datacenter>

2.10.1 Cadastros Gerais (Internacional) - Inovação - 12.1.2407

18187908 DMANMI03-13217 DT Alterações nos campos OC Cliente Estendida e Indicador de Serviços CHL

01. DADOS GERAIS

| | |
|--|--|
| Produto: | TOTVS Backoffice |
| Linha de Produto: | Linha Datasul |
| Segmento: | Backoffice |
| Módulo: | TOTVS Backoffice (Linha Datasul) - Registros Gerais (CDP) TOTVS Backoffice (Linha Datasul) - Faturamento (MFT) |
| Função: | Atualização de Clientes (CD1510) Monitor Comprovantes Eletrônicos (FT4090) Implantação de Pedido de Venda (PD4000) |
| País: | Chile |
| Ticket: | 18187908 |
| Requisito/ Story/Issue (informe o requisito relacionado): | DMANMI03-13217 |

02. SITUAÇÃO/REQUISITO

Para utilização do portal de pedidos/vendas/representantes pelo cliente, será necessário alterar a forma de solicitar os campos **OC Cliente Estendida** e **Indicador de Serviço** do cliente.

03. SOLUÇÃO

O programa **Atualização de Clientes (CD1510)** foi alterado para permitir a inclusão do campo **Indicador de Serviço**.

06.9.5503 - CD1510 - 2.00.00.040 - Actualiz Clientes - 173 - Localizaçao CHILE

Archivo Ayuda

cliente: 5 Bike

Inf Grales | **Inf Complem** | Prog Entrega | Descuentos

Ramo Actividad: Ventas

Línea Producto:

Canal Venta: 1 Ventas

Indicador Servicio: Servicio de Transporte Terrestre Internac.

Emite Etiqueta

Comercializac Produc Rural

Oper. Triangular - Venta a la orden

Tabela de preço utilizada para o cálculo da nota de remessa

Implantação de Pedidos de Venda - PD4000

O programa **Implantação de pedidos de Venda (PD4000)** foi alterado para que, no momento da criação de um novo pedido de vendas, apresentar no campo **Indicador Serviço** o valor indicado para o cliente no programa **Atualização de Clientes (CD1510)** e permitindo o usuário poder escolher qualquer outra opção, com exceção da opção em branco.

O campo **OC Cliente Extendida** foi alterado para que seja solicitado na aba **Complementos**, ao lado do campo **Indicador Serviço**.

06.9.5511 - PD4000 - 2.00.01.071 - Implantac Pedidos - 173 - Localizaçao CHILE

Archivo Ayuda

cliente: Bike Pedido Cliente: 3001

Repres Principal: Pedidos Repres:

Contact: Cli Rem Tri:

Ind Serviço: Servicio de Transpo O.C. Cliente Extendida:

Entrega: 01/01/2024 Entrega Orig: 01/01/2024

Local Entrega: Estndr Ruta:

Transportador: TB ES/Chapa:

Transp Redesp: Ciudad CIF:

Cód Servicio: 0

Modalidad flete:

Mensaje: 0

Portador/Mod: 1 Cb Simple Portador 1

Complementos

Monitor Comprovantes Eletrônicos - FT4090

No envio dos comprovantes pelo programa **Monitor Comprovantes Eletrônicos (FT4090)**, será gerado o arquivo JSON com o campo **OC Cliente Estendida** informado no cabeçalho do pedido. Se esse dado não existir, será impresso o valor informado para o item.

Neste programa também será impresso o campo **Indicador de Serviço** conforme informado no pedido. Se não existir essa informação no pedido, será impresso o informado para o cliente no programa **Atualização de Clientes (CD1510)**.

Se não existir informação no pedido e no programa **Atualização de Clientes (CD1510)**, ocorrerá a validação informada na tela de erro e não será gerado o *json*.

Cadastro de Pedidos de Venda - PD4000 HTML

O campo **OC Cliente Estendida** foi adicionado na inclusão/alteração do pedido, na aba **Informações de Atendimento**, e também na edição do pedido, na aba **Observações**.

Foi adicionado para consulta o campo **Moeda** no zoom do campo **Portador**.

Portal de Representantes

O campo **OC Cliente Estendida** foi adicionado na inclusão/alteração do cabeçalho do pedido, na aba **Informações de Atendimento**, e no detalhe e na lista do pedido da **carteira de pedidos**.

O campo **Moeda Faturamento** foi disponibilizado na inclusão/alteração do cabeçalho do pedido, na aba **Preço (exceto Brasil)**. Este campo é habilitado para edição somente quando o parâmetro "**Faturamento em outra moeda**" estiver marcado nos **Parâmetros de Faturamento FT0301A**.

Adicionado o campo **Moeda** na lista do pedido da **carteira de pedidos**.

Portal de Clientes

O campo **OC Cliente Estendida** foi adicionado na inclusão/alteração do cabeçalho do pedido, na aba **Informações de Atendimento**, e na lista de pedidos da **carteira de pedidos**.

Adicionado o campo **Moeda** na lista do pedido da **carteira de pedidos**.

04. DEMAIS INFORMAÇÕES

Não se aplica.

05. ASSUNTOS RELACIONADOS

- [Atualização de Clientes - CD1510](#)
- [Monitor Comprovantes Eletrônicos - FT4090](#)
- [Implantação de Pedido de Venda - PD4000](#)
- [Cadastro de Pedido de Venda - PD4000 HTML](#)
- [Portal de Representantes](#)
- [Portal de Clientes](#)

06. DOCUMENTO TECNICO TRADUZIDO

- [18187908 DMANMI03-13217 DT Alteraciones en los campos OC Cliente extendida e Indicador de servicios CHL](#)

2.10.2 Controladoria e Finanças (Internacional) - Inovação - 12.1.2407

- [Contabilidade Fiscal \(Internacional\) - Inovação - 12.1.2407](#)

Contabilidade Fiscal (Internacional) - Inovação - 12.1.2407

- [DT Relatórios de Livros Fiscais PER](#)

DT Relatórios de Livros Fiscais PER

01. DADOS GERAIS

| | |
|---|--|
| Produto: | TOTVS Backoffice |
| Linha de Produto: | Linha Datasul |
| Segmento: | Backoffice |
| Módulo: | TOTVS Backoffice (Linha Datasul) - Contabilidade Fiscal (FGL) |
| Função: | html.lpe.reportsTaxBooks - Relatório de Livros Fiscais |
| País: | Peru |
| Ticket: | Não se aplica |
| Requisito/ Story/Issue (informe o requisito relacionado) : | DMANMI02-15811 DMANMI02-15812 DMANMI02-15816 DMANMI02-15838 |

02. SITUAÇÃO/REQUISITO

Existe a necessidade da geração dos arquivos referente aos Livros Fiscais de acordo com as definições estabelecidas pela Superintendência Nacional de Aduanas e Administração Tributária (SUNAT).

03. SOLUÇÃO

Foram efetuadas as seguintes implementações:

Programas a configurar Relatório Livros Fiscais

Nos programas **Manutenção Pessoa Física - UTB030AA** e **Manutenção Pessoa Jurídica - UTB006AA**, foi incluso um botão da localização do Peru que permite informar o código definido pela SUNAT, para o tipo de documento.

No programa **Indicador Econômico - UTB013AA**, informar o código de moeda relacionado ao indicador econômico estabelecido pela SUNAT.

No programa **Manutenção Espécie Documento - UTB090AA**, informar o código estabelecido pela SUNAT, correspondente à espécie de documento cadastrada.

No programa **Manutenção de Países - UTB000AA**, informar o código do país (SUNAT), correspondente ao país cadastrado.

No programa **Manutenção de Bens Patrimoniais - FAS701AA**, na tela de **Extensão Bem Patrimonial**, acessado por meio do botão **Localização**, selecionar a opção de acordo com o que está definido na tabela correspondente, definida pela SUNAT.

No programa **Alteração de Títulos do Módulo Contas a Pagar - APB717EA**, na tela de **Extensão de Títulos APB**, acessado por meio do botão **Localização**, informar os dados dos certificados de detração, emitidos pela SUNAT, registrando para os respectivos títulos a que os certificados pertencem.

04. DEMAIS INFORMAÇÕES

Não se aplica.

05. ASSUNTOS RELACIONADOS

- [Manutenção Pessoa Jurídica - UTB006AA](#)
- [Manutenção Pessoa Física - UTB030AA](#)
- [Manutenção Espécie Documento - UTB090AA](#)
- [Manutenção Indicador Econômico - UTB013AA](#)
- [Manutenção País - UTB000AA](#)

06. DOCUMENTO TÉCNICO TRADUZIDO

- [DT Reportes de Libros Fiscales PER](#)

2.10.3 Vendas e Faturamento (Internacional) - Inovação - 12.1.2407

Pesquisar

Faturamento (Internacional) - Inovação - 12.1.2407

Pesquisar

You are using an UNLICENSED copy of **Scroll PDF Exporter for Confluence**. Do you find Scroll PDF Exporter useful? Consider purchasing it today:
<https://marketplace.atlassian.com/apps/7019/scroll-pdf-exporter-for-confluence?tab=overview&hosting=datacenter>

19516289 DMANMI03-14176 DT Informações de resoluções especiais no zoom ARG

01. DADOS GERAIS

| | |
|--|---|
| Produto: | TOTVS Backoffice |
| Linha de Produto: | Linha Datasul |
| Segmento: | Backoffice |
| Módulo: | TOTVS Backoffice (Linha Datasul) - Faturamento (MFT) |
| Função: | Manutenção de Resoluções Especiais de Impostos (AR2003) |
| País: | Argentina |
| Ticket: | 19516289 |
| Requisito/Story/Issue (informe o requisito relacionado) : | DMANMI03-14176 |

02. SITUAÇÃO/REQUISITO

O usuário do faturamento necessita visualizar a alíquota CM e a descrição da base de cálculo no zoom do programa **Manutenção de Resoluções Especiais de Impostos (AR2003)**.

03. SOLUÇÃO

Foram adicionadas as colunas **Alíquota CM** e **Desc da Base de Cálculo** no browse do zoom **AR2Z003**, nas abas **Cliente** e **Imposto**.

04. DEMAIS INFORMAÇÕES

Não se aplica.

05. ASSUNTOS RELACIONADOS

- [Manutenção_de_Resoluções_Especiais_de_Impostos_AR2003](#)

06. DOCUMENTO TECNICO TRADUZIDO

- [19516289 DMANMI03-14176 DT Informaciones de resoluciones especiales en el zoom ARG](#)

DMANMI03-13723 DT Informar código HES/MIGO antes do cálculo da nota fiscal CHL

01. DADOS GERAIS

| | |
|---|--|
| Produto: | TOTVS Backoffice |
| Linha de Produto: | Linha Datasul |
| Segmento: | Backoffice |
| Módulo: | TOTVS Backoffice (Linha Datasul) - Faturamento (MFT) |
| Função: | Notas Manuais - FT4060 Cálculo de Resumos do Embarque - FT4040 Cálculo de Remito por Cliente - FT4030 Geração de remito por Embarque - FT1335 |
| País: | Chile |
| Ticket: | 18910195 |
| Requisito/Story/ Issue (informe o requisito relacionado) : | DMANMI03-13723 |

02. SITUAÇÃO/REQUISITO

O usuário de faturamento solicita que seja possível informar o código MIGO/HES antes de calcular a nota fiscal para que seja possível transmitir automaticamente o comprovante eletrônico.

Será enviado o HES/MIGO no json somente quando o tipo de comprovante for "33 - Fatura Eletrônica", "34 - Fatura Isenta" e "110 - Fatura de Exportação"

03. SOLUÇÃO

Notas Manuais - FT4060

No programa **Notas Manuais (FT4060)** foi adicionado o botão de **Info Fatura**, que permite a inclusão do código **HES/MIGO** antes de realizar o cálculo da nota através do programa **Informações Nota Fiscal (CHL0004)**. Caso estes valores tenham sido preenchidos anteriormente no Pedido de Venda (**PD4000 - Implantação de Pedido de Venda**), os campos na tela serão preenchidos com os valores já informados.

06.9.5508 - FT4060 - 2.00.00.038 - Notas Manuales - 173 - Localizaçao CHILE

Archivo Ayuda

Info Factura

Secuencia: 23 Cliente/Provee: VEN Nº Factura: 0000003
 Tipo Factura: Nota Manual Tipo de Operación: 300001 Pedido Cliente:
 Sucursal: 4 Fch Emis: 05/03/2020 Serie: mn

Ítems Repres Copias Embalajes Gastos

| Sec | Ítem | Refer | Ori Oper | Ct Un | Pre Liq | VI |
|-----|------|-------|----------|-----------|----------|----|
| 10 | sol1 | | 300001 | 2,0000 UN | 90,00000 | |
| | | | | | | |
| | | | | | | |
| | | | | | | |
| | | | | | | |
| | | | | | | |
| | | | | | | |
| | | | | | | |
| | | | | | | |
| | | | | | | |

Incluir Modificar Eliminar Atend Sec Calls Ord

Enter data or press ESC to end.

06.9.5508 - CHL0004 - 2.00.00.001 - Información factura - 173 - Localizaçao CHILE

Sucursal: 4 Serie: mn
 Nº Factura: 0000003
 Cliente/Provee: 3 VEN

HES
 Código HES: Código HES Fch HES: 01/01/2024

MIGO
 Código MIGO: Código MIGO Fch MIGO: 01/01/2024

OK Cancelar Ayuda

Entre os dados ou pressione ESC para sair.

Cálculo de Remitos por Cliente - FT4030

Foi criado um botão chamado **Info Remito** para chamar o programa **Informações Nota Fiscal (CHL0003)** para que seja possível alterar as informações de **HES/MIGO** do remito selecionado antes de realizar o cálculo da nota para que seja possível transmitir automaticamente o comprovante eletrônico.

O novo botão **Info Remito** será habilitado somente quando for marcado um remito vinculado para que seja possível alterar as informações de HES/MIGO. Ao desmarcar desmarcar um remito, o botão será desabilitado

Caso estes valores tenham sido preenchidos anteriormente no Pedido de Venda (**PD4000 - Implantação de Pedido de Venda**), os campos na tela serão preenchidos com os valores já informados.

You are using an UNLICENSED copy of **Scroll PDF Exporter for Confluence**. Do you find Scroll PDF Exporter useful? Consider purchasing it today: <https://marketplace.atlassian.com/apps/7019/scroll-pdf-exporter-for-confluence?tab=overview&hosting=datasulcenter>

Quando tivermos um remito vinculado no processo, ao gerar o arquivo JSON do comprovante eletrônico da fatura, serão enviados os códigos HES/MIGO cadastrados para os remitos vinculado no processo.

Caso não houver remito vinculado, será enviado o HES/MIGO da nota fiscal gerada.

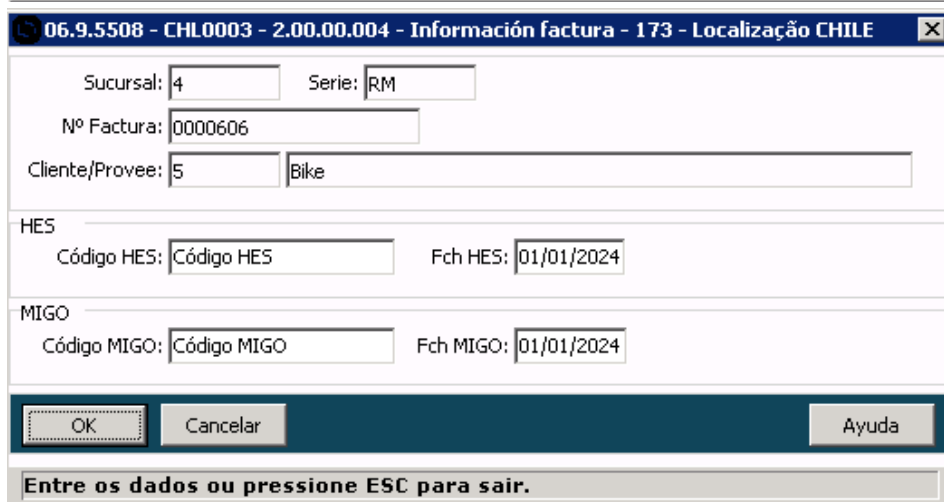
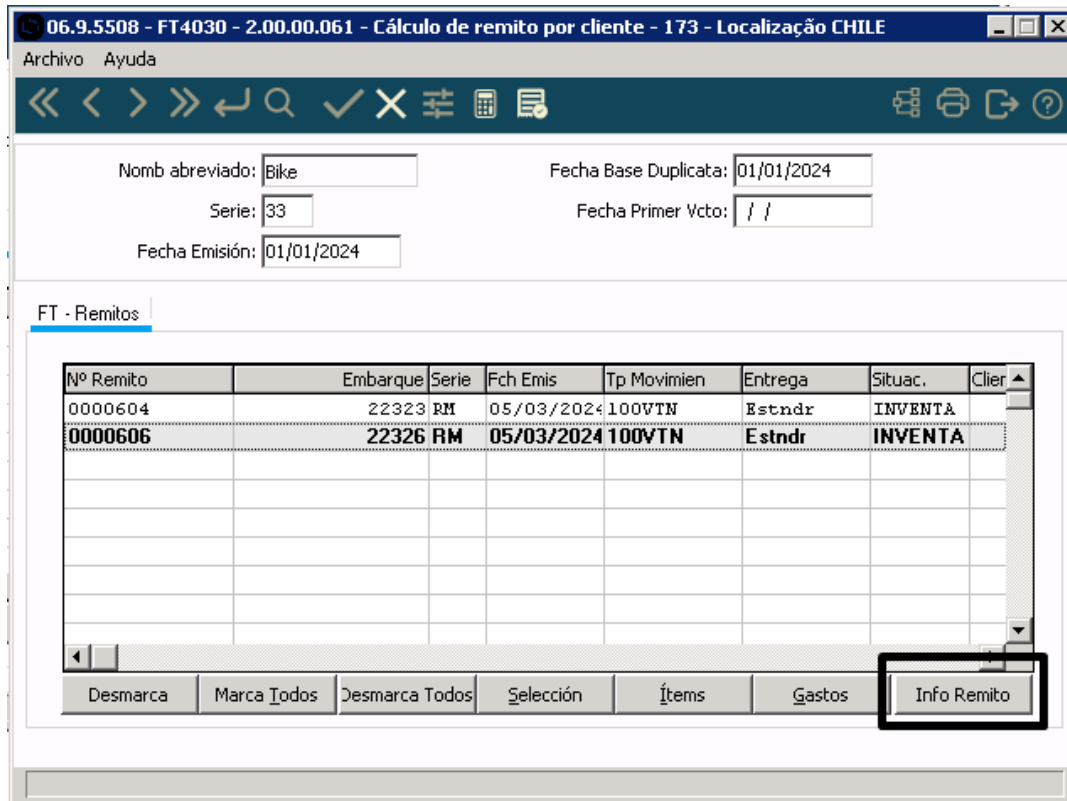

Cáculo de Resumos do Embarque - FT4040

Foi adicionado o botão **Info NotaFiscal**, para que seja possível alterar as informações de **HES/MIGO** antes de realizar o cálculo da nota.

Quando houver remito vinculado ao resumo o novo botão ira chamar ao programa **Informações Nota Fiscal (CHL0005)** para que liste todos os remitos relacionados ao resumo do embarque. Nele existe o botão **Info Remito** para chamar o programa **Informações Nota Fiscal (CHL0003)** para que seja possível alterar as informações de HES/MIGO

Quando não houver remito vinculado ao resumo o novo botão ira chamar ao programa **Informações Nota Fiscal (CHL0004)** para que seja possível alterar as informações de HES/MIGO

Quando o resumo possuir remitos vinculados, os códigos serão informados para cada remito. Caso estes valores tenham sido preenchidos anteriormente no pedido informado, os campos na tela serão preenchidos com os valores informados no PD4000.

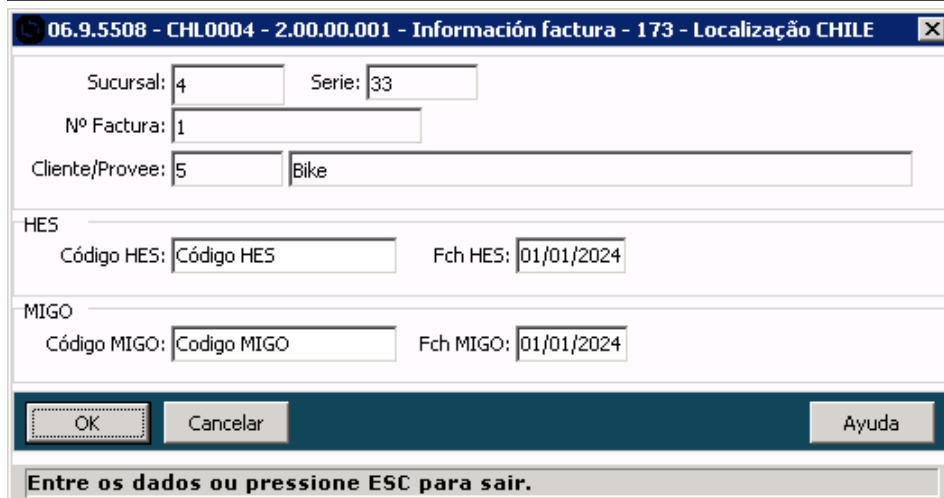
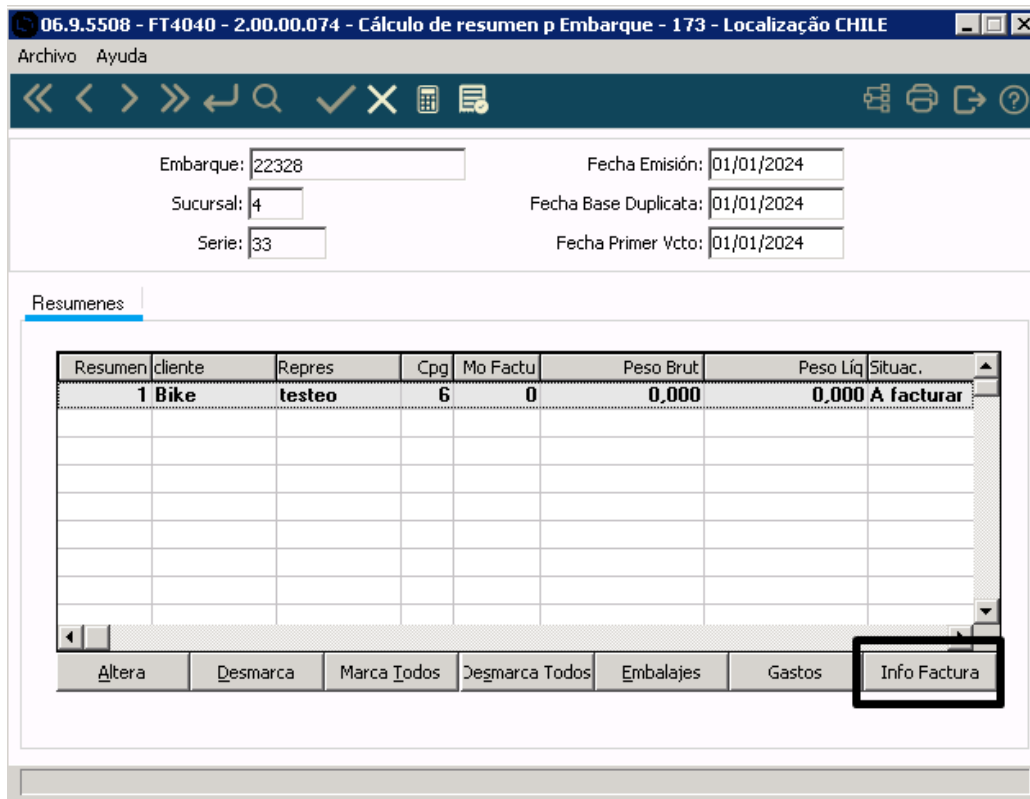

You are using an UNLICENSED copy of Scroll PDF Exporter for Confluence. Do you find Scroll PDF Exporter useful? Consider purchasing it today: <https://marketplace.atlassian.com/apps/7019/scroll-pdf-exporter-for-confluence?tab=overview&hosting=datasulcenter>

Modificação Dados da Nota Fiscal - FT0502

Para os comprovantes gerados será possível consultar os dados HES/MIGO informados correspondentemente

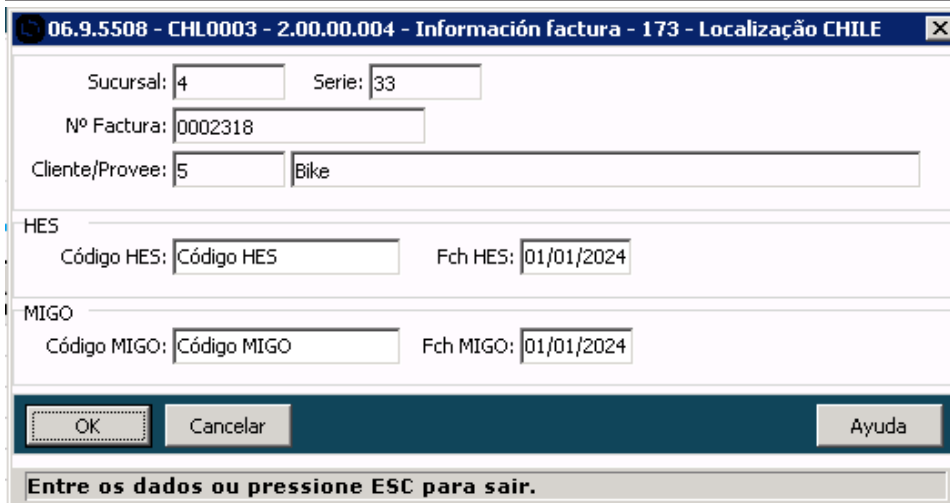
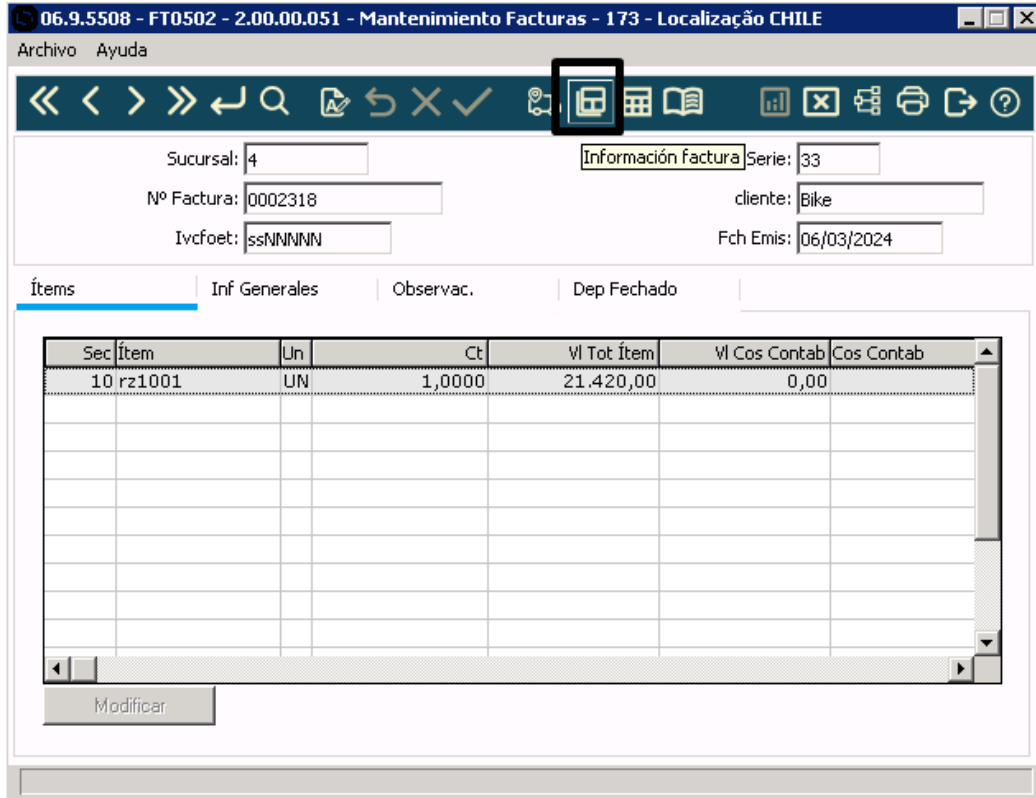

Geração de remito por Embarque - FT1335

Foi alterado o procedimento interno do faturador para que consider o HES/MIGO informado para o pedido de venda no PD4000, na geração da Nota Fiscal.

04. DEMAIS INFORMAÇÕES

Não de aplica.

05. ASSUNTOS RELACIONADOS

- Notas Manuais - FT4060
- Cálculo de Remitos - FT4030
- Cálculo de Embarques/Remitos - FT4040
- Geração de Remitos por Embarque - FT1335
- Implantação de Pedido de Venda - PD4000
- Modificação de Dados da Nota Fiscal - FT0502

06. DOCUMENTAÇÃO TRADUZIDA

- DMANMI03-13723 DT Informe código HES/MIGO antes del cálculo de la factura CHL

2.11 Recursos Humanos - Inovação - 12.1.2407

Pesquisar

You are using an UNLICENSED copy of **Scroll PDF Exporter for Confluence**. Do you find Scroll PDF Exporter useful? Consider purchasing it today:
<https://marketplace.atlassian.com/apps/7019/scroll-pdf-exporter-for-confluence?tab=overview&hosting=datacenter>

2.11.1 Administração de Pessoal - Inovação - 12.1.2407

- [Controle de Frequência - Inovação - 12.1.2407](#)
- [Férias e Rescisões - Inovação - 12.1.2407](#)
- [Folha de Pagamento - Inovação - 12.1.2407](#)

Controle de Frequência - Inovação - 12.1.2407

DRHJORNDTS-3633 DT - Atualização da versão do Angular e PO-UI no Dashboard de Marcação de Ponto

01. DADOS GERAIS

| | |
|--|--------------------------------|
| Produto: | TOTVS RH |
| Linha de Produto: | Linha Datasul |
| Segmento: | RH |
| Módulo: | Controle de Frequência |
| Função: | Dashboard de Marcação de Ponto |
| Requisito/Story/Issue (informe o requisito relacionado) : | DRHJORNDTS-3633 |

02. SITUAÇÃO/REQUISITO

Atualizar os programas para a versão 17 do Angular e o PO-UI visando manter o bom funcionamento do Dashboard de Marcação de Ponto.

03. SOLUÇÃO

Foram feitas alterações em relação a versão do angular e do PO-UI.

04. DEMAIS INFORMAÇÕES

Não se aplica.

05. ASSUNTOS RELACIONADOS

DRHJORNDTS-3708 DT Melhorar a performance da rotina PE4300 - Fechamento do BH

01. DADOS GERAIS

| | |
|--|---------------------------|
| Produto: | TOTVS RH |
| Linha de Produto: | Linha Datasul |
| Segmento: | RH |
| Módulo: | Controle de Frequência |
| Função: | PE4300 - Fechamento Banco |
| Ticket: | |
| Requisito/Story/Issue (informe o requisito relacionado) : | DRHJORNDTS-3708 |

02. SITUAÇÃO/REQUISITO

A execução do fechamento do banco de horas está muito demorada.

03. SOLUÇÃO

Foram realizadas as alterações abaixo no programa que realiza o fechamento do banco de horas para melhorar a performance da sua execução:

- os tratamentos para os pontos epc´s somente serão executados quando existir programa específico cadastrado para o programa PE4300rp.
- as leituras das tabelas temporárias criadas para o processo de fechamento do banco passam a ser realizadas com tratamento de índice.
- os funcionários com data desligamento anterior ao primeiro dia do mês/ano de referência da empresa (FP0500) serão desconsiderados no início do processamento.
- os funcionários que estão com o campo "Considera Cálculo Ponto" desmarcado serão desconsiderados no início do processamento.

04. DEMAIS INFORMAÇÕES

Não se aplica.

05. ASSUNTOS RELACIONADOS

Não se aplica.

DRHJORNDTS-3709 DT Melhorar a performance da rotina PE4320 - Elimina Fechamento Banco

01. DADOS GERAIS

| | |
|--|-----------------------------------|
| Produto: | TOTVS RH |
| Linha de Produto: | Linha Datasul |
| Segmento: | RH |
| Módulo: | Controle de Frequência |
| Função: | PE4320 - Elimina Fechamento Banco |
| Ticket: | |
| Requisito/Story/Issue (informe o requisito relacionado) : | DRHJORNDTS-3709 |

02. SITUAÇÃO/REQUISITO

Melhoria de performance no tempo de execução do PE4320 - Elimina Fechamento Banco.

03. SOLUÇÃO

Foram realizadas as alterações abaixo no programa que realiza a eliminação do fechamento do banco de horas para melhorar a performance da sua execução:

- os tratamentos para os pontos epc´s somente serão executados quando existir programa específico cadastrado para o programa PE4320rp.
- os funcionários com data desligamento anterior ao primeiro dia do mês/ano de referência da empresa (FP0500) serão desconsiderados no início do processamento.
- os funcionários que estão com o campo "Considera Cálculo Ponto" desmarcado serão desconsiderados no início do processamento.

04. DEMAIS INFORMAÇÕES

Não se aplica.

05. ASSUNTOS RELACIONADOS

Não se aplica.

DRHJORNDTS-3739 DT PE2200 - Batidas constam indevidamente como integradas no ponto.

01. DADOS GERAIS

| | |
|--|---|
| Produto: | TOTVS RH |
| Linha de Produto: | Linha Datasul |
| Segmento: | RH |
| Módulo: | Controle de Frequência |
| Função: | PE7100 - Tarefa Atualiza Marcação Controle Acesso |
| Ticket: | |
| Requisito/Story/Issue (informe o requisito relacionado) : | DRHJORNDTS-3739 |

02. SITUAÇÃO/REQUISITO

Em casos de interrupção no processo da integração das marcações de ponto do Clockin (ou outra ferramenta que utilize a tabela msa_control_marcac para inserir batidas), pode ocorrer um erro onde batidas que não foram efetivamente processadas fiquem com o campo de controle de integração preenchido, embora a batida não conste no ponto.

03. SOLUÇÃO

Foi desenvolvido o programa de acerto prghur/spp/ponto_limpa_seq_msa.r que possibilita a correção da tabela de batidas, permitindo que elas possam ser reapossadas ao executar o PE7100 .

O programa conta com a opção de filtrar os dados por, código do REP, Cod NSR ou Data da batida. Sendo possível que o usuário escolha qual informação deseja usar de forma separada ou em conjunto com as demais.

Estão disponíveis duas formas de execução do programa de acerto:

- Consulta = apenas lista os dados conforme o filtro informado, gerando um csv no diretório temporário do usuário, onde são indentificados quais os registros devem ou não serem alterados.
- Alteração = efetiva as alterações conforme o filtro informado, permitindo assim um novo processamento pelo PE7100 para importação destas marcações para o ponto

OBS: Sugerimos que primeiramente seja executado o programa de acerto com a opção **Consulta**, para validação das informações, e caso as informações apresentadas estejam corretas, o programa poderá ser executado novamente com a opção de **Alteração** marcada.

04. DEMAIS INFORMAÇÕES

Não se aplica.

05. ASSUNTOS RELACIONADOS

[ponto_limpa_seq_msa - Acerto da tabela msa_control_marcac](#)

Férias e Rescisões - Inovação - 12.1.2407

- DRHCALCDTS-5475 DT - Alterações dos programas que possuem chamadas manuais UPC
- DT TOTVS Empréstimo Consignado - Buscar saldo devedor na Rescisão

DRHCALCDTS-5475 DT - Alterações dos programas que possuem chamadas manuais UPC

01. DADOS GERAIS

| | |
|-------------------------------|--|
| Produto: | TOTVS RH |
| Linha de Produto: | Linha Datasul |
| Segmento: | RH |
| Módulo: | TOTVS RH (Linha Datasul) - Férias e Rescisões (MFR) |
| | <ul style="list-style-type: none"> • BS3000.W • FR0040RP.P |
| Requisito/Story/Issue: | DRHCALCDTS-5475 |

02. SITUAÇÃO/REQUISITO

Os programas do produto que não estavam preparados para utilização da nova funcionalidade "Desabilita execução de UPC".

03. SOLUÇÃO

Realizadas as implementações necessárias nos programas da listagem a seguir para permitir a utilização da funcionalidade "Desabilita execução de UPC".

- BS3000.W
- FR0040RP.P

04. DEMAIS INFORMAÇÕES

- Funcionalidade ainda em desenvolvimento, alguns programas podem não estar preparados para uso da funcionalidade, em caso de dúvida, verifique com a área responsável pelo programa.

05. ASSUNTOS RELACIONADOS

- [CFG Gerais - UPC](#)

DT TOTVS Empréstimo Consignado - Buscar saldo devedor na Rescisão

01. DADOS GERAIS

| | |
|-------------------------------|--|
| Produto: | TOTVS RH |
| Linha de Produto: | Linha Datasul |
| Segmento: | RH |
| Módulo: | TOTVS RH (Linha Datasul) - Férias e Rescisões (MFR) |
| Função: | FP0530 - Manutenção Regras Empréstimo Consignado FR5060 - Geração de Movimento Rescisões FR5100 - Calculo Normal de Rescisões FP0535 - Manutenção Empréstimo Consignado por Funcionário |
| Requisito/Story/Issue: | DRHCALCDTS-5765 DRHCALCDTS-5766 DRHCALCDTS-5767 DRHCALCDTS-5894 DRHCALCDTS-5903 DRHCALCDTS-5855 DRHCALCDTS-5839 |

02. SITUAÇÃO/REQUISITO

A proposta dessa implementação é otimizar o cálculo da rescisão de forma que o usuário do RH não precise executar operações anteriores para conseguir descontar o valor de quitação do consignado na rescisão do funcionário.

Com isso, no próprio momento em que a rescisão é calculada, o objetivo é que o sistema identifique que o funcionário possui empréstimo consignado ativo, acesse a plataforma do Consignado informando a data da rescisão, e após obter o valor de quitação já o lance na rescisão do funcionário, tornando o processo transparente para o usuário.

A implementação, seguindo a linha de atualizar os valores previamente no cadastro do empréstimo do funcionário, não atingiria o objetivo proposto, visto que o usuário do RH é que teria que identificar a existência de empréstimo consignado ativo, executar um processo para atualização do cadastro do empréstimo do funcionário, e somente depois é que ele poderia calcular a rescisão do funcionário.

03. SOLUÇÃO

Os programas foram ajustados para gerar o evento "Evento Desconto Rescisão" no movimento da rescisão e valorizar no cálculo da rescisão.

FP0530 FR5060 FR5100 FP0535

FP0530 - Manutenção Regras Empréstimo Consignado

Ao incluir, alterar ou criar um registro no FP0530, uma janela é apresentada para a definição das regras do empréstimo consignado. Portanto, foi necessário ajustar o layout dessa tela para incluir um novo campo: "Evento Desconto Rescisão".

O Campo "**Evento Desconto Rescisão**" apenas será habilitado quando os campos "**Parceiro TOTVS Consignado**" e Percentual Líquido ou Percentual Outros Eventos estiverem marcados.

Se caso os campos estejam marcados e não seja informado o Evento Desconto Rescisão, será apresentada uma mensagem de erro e não será possível finalizar o cadastro.

04. DEMAIS INFORMAÇÕES

[Manutenção Regras Empréstimo Consignado - FP0530](#)

[Manutenção Empréstimo Consignado por Funcionário - FP0535](#)

05. ASSUNTOS RELACIONADOS

[3.0 Ativação do produto TOTVS Consignado - Linha Datasul](#)

[3.2.1.0 Importação de Movimento do TOTVS Consignado](#)

Folha de Pagamento - Inovação - 12.1.2407

- 18730146 DRHCALCDTS-5065 DT FP9193 melhoria na digitação dos funcionários para evitar erro de navegação.
- DRHCALCDTS-4113 - DT - Smart View - Recibo de Pagamento - Objetos de Negócio
- DRHROTDTS-12029 DT Integração Datasul com a Feedz
- DRHROTDTS-12040- FP7800- Integração TOTVS Feedz.
- DRHROTDTS-12271 DT FGTS Digital - Geração de Arquivo de Recomposição de Vínculo
- DRHROTDTS-12931 DT - Correções dos Itens de Memory Leak Pasoe - Relatórios
- DRHROTDTS-12932 - DT - Correções dos Itens de Memory Leak Pasoe - Relatórios

18730146 DRHCALCDTS-5065 DT FP9193 melhoria na digitação dos funcionários para evitar erro de navegação.

01. DADOS GERAIS

| | |
|--------------------------------|---|
| Produto: | TOTVS RH |
| Linha de Produto: | Linha Datasul |
| Segmento: | RH |
| Módulo: | TOTVS RH (Linha Datasul) - Folha de Pagamento (MFP) |
| Função: | FP9193 |
| País: | Brasil |
| Requisito/Story/Issue : | DRHCALCDTS-5065 |
| Ticket: | 18730146 |

02. SITUAÇÃO/REQUISITO

Melhoria na navegação da digitação do funcionário na aba parâmetros “Digita Funcionário”

03. SOLUÇÃO

Efetuada ajustes na navegação e gravação dos dados de funcionários na aba de digita funcionário.

04. DEMAIS INFORMAÇÕES

N/A

05. ASSUNTOS RELACIONADOS

N/A

DRHCALCDTS-4113 - DT - Smart View - Recibo de Pagamento - Objetos de Negócio

01. DADOS GERAIS

| | |
|-------------------------------|--|
| Produto: | TOTVS RH |
| Linha de Produto: | Linha Datasul |
| Segmento: | RH |
| Módulo: | TOTVS RH (Linha Datasul) - Folha de Pagamento (MFP) |
| Função: | Relatório Smart View: <ul style="list-style-type: none">• svReciboPagamento.p• rpReciboPagamento.sv |
| Requisito/Story/Issue: | DRHCALCDTS-4113 |

02. SITUAÇÃO/REQUISITO

Criar relatório do Recibo de Pagamento utilizando o Smart View.

03. SOLUÇÃO

Foi criado o relatório do Recibo de Pagamento utilizando o Smart View.

04. DEMAIS INFORMAÇÕES

- N/A

05. ASSUNTOS RELACIONADOS

- Não se aplica

DRHROTDS-12029 DT Integração Datasul com a Feedz

01. DADOS GERAIS

| | |
|-------------------------------|---------------------------------|
| Produto: | TOTVS RH |
| Linha de Produto: | Linha Datasul |
| Segmento: | RH |
| Módulo: | Folha de Pagamento |
| Função: | FP7800 - Integração TOTVS Feedz |
| País: | Brasil |
| Ticket: | |
| Requisito/Story/Issue: | DRHROTDS-12029 |

02. SITUAÇÃO/REQUISITO

Desenvolver tela para possibilitar a integração do Datasul com a Feedz.

03. SOLUÇÃO

Desenvolvido programa que permite ao usuário enviar os dados do **ERP TOTVS Datasul** à **Plataforma Feedz by TOTVS**.

04. DEMAIS INFORMAÇÕES

Não se Aplica.

05. ASSUNTOS RELACIONADOS

Não se aplica

DRHROTDS-12040- FP7800- Integração TOTVS Feedz.

01. DADOS GERAIS

| | |
|-------------------------------|--------------------------------|
| Produto: | TOTVS RH |
| Linha de Produto: | Linha Datasul |
| Segmento: | RH |
| Módulo: | Folha de Pagamento |
| Função: | FP7800- Integração TOTVS Feedz |
| País: | Brasil |
| Ticket: | |
| Requisito/Story/Issue: | DRHROTDS-12040 |

02. SITUAÇÃO/REQUISITO

Durante o Piloto surgiu as seguintes situações:

- Demora no processamento de envio para Departamentos.
- Lote com erro em alguns registros, mostrar os dados que não deram erro como Processado no lote.
- Retirar o campo Empresa-Estab-Matrícula do Nome do funcionário.
- Nome Social. Caso esteja preenchido no Datasul o Nome Social, enviar a tag socialName na integração com a Feedz. Se não estiver preenchida, não enviar a tag.

03. SOLUÇÃO

- Ajuste na Performance no envio de Departamentos(Unidade de Lotação).
- A consulta dos lotes enviados foi ajustada de forma a indicar que houve um erro no lote, porém o erro deve ser exibido apenas no registro específico e não no conjunto todo.
- Nome do colaborador esta sendo enviado sem a matricula.
- Caso o campo **Nome social(FP1440A)** esteja preenchido ele será enviado para a integração. Se este campo for enviado, o Feedz prioriza mostrá-lo em vez do nome.

04. DEMAIS INFORMAÇÕES

05. ASSUNTOS RELACIONADOS

Não se aplica

DRHROTDTS-12271 DT FGTS Digital - Geração de Arquivo de Recomposição de Vínculo

01. DADOS GERAIS

| | |
|-------------------------------|---|
| Produto: | TOTVS RH |
| Linha de Produto: | Linha Datasul |
| Segmento: | RH |
| Módulo: | TOTVS RH (Linha Datasul) - Folha de Pagamento (MFP) |
| Função: | Relatório FGTS Digital |
| Requisito/Story/Issue: | DRHROTDTS-12287 DRHROTDTS-12271 DRHROTDTS-12273 |

02. SITUAÇÃO/REQUISITO

Esta rotina tem como finalidade a geração do arquivo simplificado para recomposição do histórico do vínculo do trabalhador.

O arquivo resultante segue o leiaute estabelecido pelo governo, conforme a versão 1.0 datada de 09/08/23, disponível para consulta no seguinte link:

[Leiaute Recomposição Vínculo](#)

03. SOLUÇÃO

Criação da tela do POU e API contendo as informações solicitadas e contendo as opções de exportação do arquivo.

Importante: esse processo também pode ser realizado diretamente na plataforma do governo. A nova rotina serve apenas para facilitar este processo.

04. DEMAIS INFORMAÇÕES

[FGTS Digital - Geração de Arquivo de Recomposição de Vínculo](#)

05. ASSUNTOS RELACIONADOS

[Leiaute Recomposição Vínculo](#)

DRHROTDTs-12931 DT - Correções dos Itens de Memory Leak Pasoe - Relatórios

01. DADOS GERAIS

| | |
|-------------------------------|---|
| Produto: | TOTVS RH |
| Linha de Produto: | Linha Datasul |
| Segmento: | RH |
| Módulo: | TOTVS RH (Linha Datasul) - Folha de Pagamento (MFP) |
| | <ul style="list-style-type: none">• FPEFD553.P• FPEFD556.P |
| Requisito/Story/Issue: | DRHROTDTs-12931 |

02. SITUAÇÃO/REQUISITO

Em 23/02/2024 o time de Engenharia On-Premises realizou a apresentação do Memory Leak. Este tema está atrelado à iniciativa Infraestrutura do Programa Júpiter da linha Datasul. Na agenda foram apresentados os motivadores da resolução dos programas identificados, Dash com os programas identificados, ambientes que possuem a leitura, como testar o ajuste realizado e planejamento de resolução do programa.

03. SOLUÇÃO

Foi feita a identificação e correção nos fontes estava deixando resquícios na memória e foi ajustado para que o mesmo não continue ocorrendo.

04. DEMAIS INFORMAÇÕES

- Aplicar os fontes corrigido e executar novamente o programa html.totvs-esocial - Relatório de Conferência eSocial.

05. ASSUNTOS RELACIONADOS

- Não se aplica

DRHROTDS-12932 - DT - Correções dos Itens de Memory Leak Pasoe - Relatórios

01. DADOS GERAIS

| | |
|-------------------------------|--|
| Produto: | TOTVS RH |
| Linha de Produto: | Linha Datasul |
| Segmento: | RH |
| Módulo: | TOTVS RH (Linha Datasul) - Folha de Pagamento (MFP) |
| | <ul style="list-style-type: none">• FP9230.P |
| Requisito/Story/Issue: | DRHROTDS-12932 |

02. SITUAÇÃO/REQUISITO

Em 23/02/2024 o time de Engenharia On-Premises realizou a apresentação do Memory Leak. Este tema está atrelado à iniciativa Infraestrutura do Programa Júpiter da linha Datasul. Na agenda foram apresentados os motivadores da resolução dos programas identificados, Dash com os programas identificados, ambientes que possuem a leitura, como testar o ajuste realizado e planejamento de resolução do programa.

03. SOLUÇÃO

Foi feita a identificação e correção nos fontes estava deixando resquícios na memória e foi ajustado para que o mesmo não continue ocorrendo.

04. DEMAIS INFORMAÇÕES

- Aplicar os fontes corrigido e iniciar os sistema TOTVS.

05. ASSUNTOS RELACIONADOS

- Não se aplica

2.11.2 eSocial - Inovação- 12.1.2407

You are using an UNLICENSED copy of **Scroll PDF Exporter for Confluence**. Do you find Scroll PDF Exporter useful? Consider purchasing it today:
<https://marketplace.atlassian.com/apps/7019/scroll-pdf-exporter-for-confluence?tab=overview&hosting=datacenter>

DRHROTDS-12283 - FP9912 - Geração dos dados incorretos da Despesas Médicas

01. DADOS GERAIS

| | |
|-------------------------------|---|
| Produto: | TOTVS RH |
| Linha de Produto: | Linha Datasul |
| Segmento: | RH |
| Módulo: | Folha de Pagamento |
| Função: | FP9912 - Informações Complementares IRF - eSocial |
| País: | Brasil |
| Ticket: | |
| Requisito/Story/Issue: | DRHROTDS-12283 |

02. SITUAÇÃO/REQUISITO

Programa FP9912, esta demonstrando as informações incorreta para o período de pagamento das despesas médicas oriundas do módulo de benefícios.

03. SOLUÇÃO

Para correção do histórico sendo que o mês já esta encerrado. Foi necessário o desenvolvimento do programa para correção das despesas médicas.

Para isso o programa irá utilizar as informações do histórico de benefícios, que são carregado no encerramento mensal.

Obs: Caso o mês em que o problema foi identificado, ainda esteja em aberto. A correção pode ser realiza no programa BS2020 e em seguida a geração BS2000. Com os devidos programas atualizados.

04. DEMAIS INFORMAÇÕES

Abaixo segue tela do programa desenvolvido para carga das despesas médicas, geradas para período de pagamento incorreto ou que não tenham sido geradas no FP9912.

Execução do programa: prghur\spp\eSocial_Acerto_Pgto_Despesas_Medicas.r

Campos e Utilização:

- O programa contem faixa de seleção por:
 - Estabelecimento
 - Matricula
 - Beneficio
 - Evento

- Campo **Mês/Ano Pagamento**. Informar o Mês e Ano em que o pagamento das despesas médicas ocorreu.
- Campo **Efetua a Alteração dos Dados**. Com o campo desmarcado o programa irá gerar uma listagem dos dados que serão eliminado do FP9912, e dos dados que serão gravados no mesmo programa.
- Campo **Geração do Arquivo**. Onde será geração o arquivo com os dados de eliminação e geração.

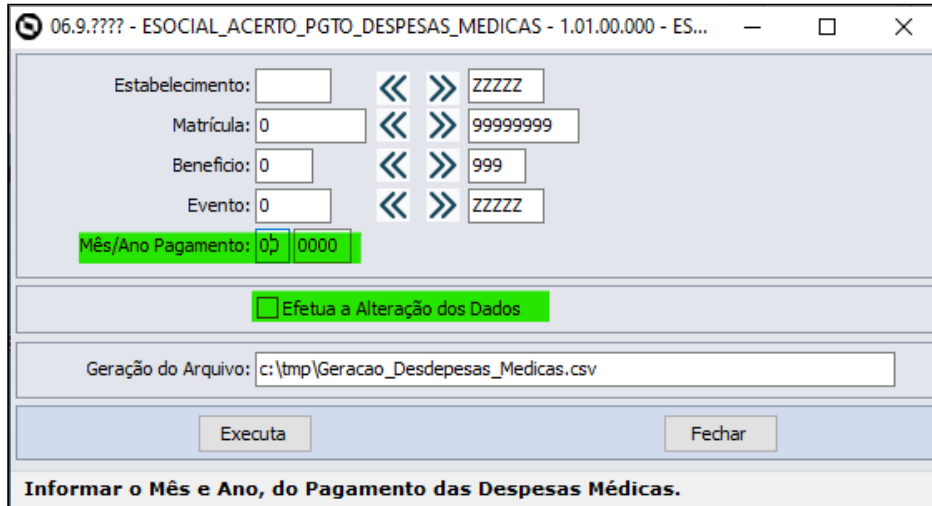

Abaixo log com os dados gerados:

| Descrição | Estabelecimento | Funcionário | Dependente | Ano/Mês Pagamento | Prestador | Benefício | Evento | Valor |
|------------------------------|-----------------|-------------|------------|-------------------|-----------|-----------|--------|--------|
| Registro que será Eliminado | 3 | 104 | 1 | 202211 | 6 | 7 | 473 | 0 |
| Registro que será Adicionado | 3 | 104 | 1 | 202212 | 6 | 7 | 473 | 342,76 |
| Registro que será Eliminado | 3 | 104 | 0 | 202211 | 8 | 9 | 491 | 0 |
| Registro que será Adicionado | 3 | 104 | 0 | 202212 | 8 | 9 | 491 | 35 |
| Registro que será Eliminado | 3 | 104 | 0 | 202211 | 7 | 8 | 474 | 0 |
| Registro que será Adicionado | 3 | 104 | 0 | 202212 | 7 | 8 | 474 | 10,02 |
| Registro que será Eliminado | 3 | 104 | 1 | 202211 | 7 | 8 | 476 | 0 |
| Registro que será Adicionado | 3 | 104 | 1 | 202212 | 7 | 8 | 476 | 10,02 |
| Registro que será Adicionado | 3 | 104 | 0 | 202212 | 0 | 8 | 491 | 67 |

05. ASSUNTOS RELACIONADOS

Não se aplica.

2.12 Saúde - Inovação - 12.1.2407

You are using an UNLICENSED copy of **Scroll PDF Exporter for Confluence**. Do you find Scroll PDF Exporter useful? Consider purchasing it today:
<https://marketplace.atlassian.com/apps/7019/scroll-pdf-exporter-for-confluence?tab=overview&hosting=datacenter>

2.12.1 DSAUGPSPED-6358 DT - Aplicar controle de permissão em telas existentes

01. DADOS GERAIS

| | |
|--|--------------------|
| Produto: | TOTVS Saúde Planos |
| Linha de Produto: | Linha Datasul |
| Segmento: | |
| Módulo: | Todos |
| País: | Brasil |
| Requisito/Story/Issue (informe o requisito relacionado) : | DSAUGPSPED-6358 |

02. SITUAÇÃO/REQUISITO

É necessário implementar um controle de permissões por função nas novas telas na tecnologia HTML.

03. SOLUÇÃO

Foi desenvolvido o controle de permissões por funções, que estará disponível a partir da mídia 12.1.2407. Para o correto funcionamento desta implementação, é necessário que o cliente realize a importação dos arquivos de menu disponibilizados na mídia.

O controle é realizado a partir do cadastro no menu do sistema do item correspondente à respectiva função. O cliente pode ativar ou desativar a permissão através do vínculo do Grupo de Segurança no programa *Programa Produto Datasul (bas_prog_dtsul)*.

As funções que abrangem o controle são:

- Ações de CRUD da tabela: Todas as ações de CRUD** de um cadastro são tratadas através da permissão com sufixo *edit* que será cadastrada no menu do sistema. Por exemplo, o programa *Manutenção Prestador X Clínica* possui como nome lógico *hac.clinicalProvider*. A partir da importação do menu do módulo HAC, será criado um item com código *hac.clinicalProvider.edit*. A permissão desta função pode ser controlada através do vínculo dos Grupos de Segurança a este item de menu.

Ao remover a permissão *edit* de um cadastro, o botão para adicionar registros, bem como as ações no grid principal não ficarão visíveis ao usuário. Da mesma forma, ao detalhar um registro, as ações de Editar e Remover não ficarão disponíveis.

** Por ação de CRUD de um cadastro, entende-se toda ação que realiza alguma alteração nos dados do respectivo cadastro: Adicionar, Editar, Excluir, Ativar/Desativar registros, botão de Copiar e Geração;

- Atualização em massa: As telas que possuem a função de atualização em massa receberão um item de menu específico para seu controle. A partir da importação do menu do módulo, será criado um item com sufixo

massUpdate. Na tela do exemplo citado no item anterior, será disponibilizado um novo item de menu de código *hac.clinicalProvider.massUpdate* para o respectivo controle.

- Botão Exportar: A função de exportação dos dados em CSV, disponível através do botão Exportar nos cadastros, não possui controle de permissão específico. Ao possuir permissão para acessar o cadastro em questão, tanto as funções de filtro para busca de dados como a exportação dos dados serão liberadas ao usuário.
- Alguns cadastros possuem situações que fogem à regra descrita anteriormente. Na tabela da seção subsequente deste documento estão detalhadas estas particularidades.

A tabela abaixo lista os cadastros que possuem o controle de permissões por função liberado na mídia 12.1.2407:

| Código do Programa | Nome no menu | Permissão CRUD | Permissão Atualização em Massa | Demais Permissões |
|-------------------------------|---|------------------------------------|---------------------------------------|--|
| hac.ac1000DirectoryParameters | Manutenção Parâmetros Diretório AC1000 | hac.ac1000DirectoryParameters.edit | Não se aplica | Não se aplica |
| hac.benefBioMaintenance | Manutenção Biometria Beneficiário | hac.benefBioMaintenance.edit | Não se aplica | Não se aplica |
| hac.clinics | Manutenção Clínicas | hac.clinics.edit | hac.clinics.massUpdate | Não se aplica |
| hac.clinicalProvider | Manutenção Associação Prestador Clínica | hac.clinicalProvider.edit | hac.clinicalProvider.massUpdate | hac.providerRegistrationWebAuthorizer - Permissão da função <i>Prestador Autorizador WEB</i> |
| hac.integrationParameters | Manutenção Parâmetros | hac.integrationParameters.edit | Não se aplica | Não se aplica |

| Código do Programa | Nome no menu | Permissão CRUD | Permissão Atualização em Massa | Demais Permissões |
|---------------------------------------|---|--|---------------------------------------|--------------------------|
| | Integração | | | |
| hac.providerRegistrationWebAuthorizer | Manutenção Cadastro Prestador Autorizador Web | hac.providerRegistrationWebAuthorizer.edit | Não se aplica | Não se aplica |
| hac.webAutomationPrograms | Manutenção Programas Automação Web | hac.webAutomationPrograms.edit | Não se aplica | Não se aplica |
| haf.accountingPeonaBooks | Contas Contábeis - PEONA e Livros Auxiliares | haf.accountingPeonaBooks.edit | Não se aplica | Não se aplica |
| haf.amountPaidContractor | Manutenção Valores Pagos ao Contratante | haf.amountPaidContractor.edit | Não se aplica | Não se aplica |
| haf.ansDataQuality | Manutenção Ação/ Erro Qualidade Dados ANS | haf.ansDataQuality.edit | Não se aplica | Não se aplica |

| Código do Programa | Nome no menu | Permissão CRUD | Permissão Atualização em Massa | Demais Permissões |
|--------------------------------|--|------------------------------------|---|--------------------------|
| haf.cancellationReasonAns | SIB - Sistema Informações Beneficiários - Manutenção Associativa Motivos Cancelamento - ANS | haf.cancellationReasonAns.edit | Não se aplica | Não se aplica |
| haf.peonaAccountGroup | Grupo de Contas - PEONA e Livros Auxiliares | haf.peonaAccountGroup.edit | Não se aplica | Não se aplica |
| haf.responsibleDMED | Manutenção de Responsáveis DMED | haf.responsibleDMED.edit | Não se aplica | Não se aplica |
| haf.sibErrorMessage | Mensagens de Erro SIB | haf.sibErrorMessage.edit | Não se aplica | Não se aplica |
| hat.allowedSupplyPerProcedure | Manutenção Insumos Permitidos por Procedimentos | hat.allowedSupplyPerProcedure.edit | Não se aplica | Não se aplica |
| hat.assocGuideTypeGradeClasses | Manutenção Associativa | hat.assocGuideTypeGradeClass.edit | hat.assocGuideTypeGradeClass.massUpdate | Não se aplica |

| Código do Programa | Nome no menu | Permissão CRUD | Permissão Atualização em Massa | Demais Permissões |
|----------------------------|--|---------------------------------|---------------------------------------|--------------------------|
| | iva Prestador X Classe Nota X Tipo de Guia | | | |
| hat.assocRefundBeneficiary | Título Reembolso x Beneficiário | hat.assocRefundBeneficiary.edit | hat.assocRefundBeneficiary.massUpdate | Não se aplica |
| hat.authorizationPassword | Manutenção Senhas Autorização | hat.authorizationPassword.edit | Não se aplica | Não se aplica |
| hat.guideType | Manutenção Tipos de Guia | hat.guideType.edit | Não se aplica | Não se aplica |
| hcg.eSocialProvider | Manutenção vínculos prestador x Esocial | hcg.eSocialProvider.edit | Não se aplica | Não se aplica |
| hcg.healthInsuranceCompany | Manutenção Cadastro Unidades | hcg.healthInsuranceCompany.edit | Não se aplica | Não se aplica |
| hcg.medicalSupply | Manutenção de Insumos | hcg.medicalSupply.edit | Não se aplica | Não se aplica |

| Código do Programa | Nome no menu | Permissão CRUD | Permissão Atualização em Massa | Demais Permissões |
|-----------------------------------|---|--|---------------------------------------|--------------------------|
| hcg.procedure | Manutenção Procedimentos | hcg.procedure.edit | Não se aplica | Não se aplica |
| hcg.providerDependents | Manutenção Dependentes do Prestador | hcg.providerDependents.edit | Não se aplica | Não se aplica |
| hcg.providerHospitalAccreditation | Manutenção Prestador X Instituição Acreditora | hcg.providerHospitalAccreditation.edit | Não se aplica | Não se aplica |
| hcg.providerOccupationArea | Manutenção Área de Atuação X Prestador | hcg.providerOccupationArea.edit | Não se aplica | Não se aplica |
| hcg.providerPercentagesIss | Manutenção percentuais de ISS por prestador | hcg.providerPercentagesIss.edit | Não se aplica | Não se aplica |
| hcg.providerSuspension | Manutenção Suspensão do Prestador | hcg.providerSuspension.edit | Não se aplica | Não se aplica |

| Código do Programa | Nome no menu | Permissão CRUD | Permissão Atualização em Massa | Demais Permissões |
|---|--|--|---------------------------------------|--------------------------|
| hcg.providersCouncil | Manutenção de Conselhos de Prestadores | hcg.providersCouncil.edit | Não se aplica | Não se aplica |
| hcg.substituteApsProvider | Manutenção Prestador APS x Prestador APS Substituto | hcg.substituteApsProvider.edit | Não se aplica | Não se aplica |
| hcg.substituteProvider | Manutenção Associativa Prestador Excluído x Prestador Substituto | hcg.substituteProvider.edit | Não se aplica | Não se aplica |
| hcg.globalParameters | Manutenção Parâmetros Globais Sistema | hcg.globalParameters.edit | Não se aplica | Não se aplica |
| hcg.healthProviderOccupationAreaSpecialty | Prestador x Área de Atuação x Especialidade | hcg.healthProviderOccupationAreaSpecialty.edit | Não se aplica | Não se aplica |

| Código do Programa | Nome no menu | Permissão CRUD | Permissão Atualização em Massa | Demais Permissões |
|-----------------------------|--|----------------------------------|---------------------------------------|--------------------------|
| hcm.eventStructure | Manutenção Estrutura Evento CM | hcm.eventStructure.edit | Não se aplica | Não se aplica |
| hcm.paymentCondition | Manutenção Condição Pagamento | hcm.paymentCondition.edit | Não se aplica | Não se aplica |
| hcm.representativeComplInfo | Informação Complementar do Representante | hcm.representativeComplInfo.edit | Não se aplica | Não se aplica |
| hcm.representativeRole | Manutenção Função Representante | hcm.representativeRole.edit | Não se aplica | Não se aplica |
| hcm.representativeTeam | Manutenção Equipe Representante | hcm.representativeTeam.edit | Não se aplica | Não se aplica |
| hcm.ruleComissionQuantity | Manutenção Regra Comissão por Quantidade | hcm.ruleComissionQuantity.edit | Não se aplica | Não se aplica |
| heb.adminProducts | Manutenção Produto | heb.adminProducts.edit | Não se aplica | Não se aplica |

| Código do Programa | Nome no menu | Permissão CRUD | Permissão Atualização em Massa | Demais Permissões |
|---------------------------|--|--------------------------------|---------------------------------------|--------------------------|
| | s da Administradora | | | |
| heb.adminUnit | Manutenção Administradora | heb.adminUnit.edit | Não se aplica | Não se aplica |
| heb.assocReasonCancelAns | Manutenção Associativa Motivo Cancelamento x ANS | heb.assocReasonCancelAns.edit | Não se aplica | Não se aplica |
| heb.moduleExternalProduct | Manutenção Associativa Módulos X Produtos Externos | heb.moduleExternalProduct.edit | Não se aplica | Não se aplica |
| heb.priceTableAgeGroup | Manutenção associativa tabelas preços x Produto x Faixa etária | heb.priceTableAgeGroup.edit | Não se aplica | Não se aplica |
| heb.seriousRelationSiamed | Manutenção Associativa Grau Parentesco Gestão | heb.seriousRelationSiamed.edit | Não se aplica | Não se aplica |

| Código do Programa | Nome no menu | Permissão CRUD | Permissão Atualização em Massa | Demais Permissões |
|----------------------------|---|---------------------------------|---------------------------------------|--------------------------|
| | Planos X SIAMED PTU | | | |
| hfp.benefMultiplierFactor | Beneficiário x Fator Multiplificador | hfp.benefMultiplierFactor.edit | hfp.benefMultiplierFactor.massUpdate | Não se aplica |
| hfp.admTaxContractBilling | Manutenção Taxa Administrativa Termo para Faturamento | hfp.admTaxContractBilling.edit | Não se aplica | Não se aplica |
| hfp.assocContractorTax | Manutenção Associativa Contratante x Imposto | hfp.assocContractorTax.edit | Não se aplica | Não se aplica |
| hfp.assocEventMovement | Manutenção Associativa Eventos X Movimentos | hfp.assocEventMovement.edit | Não se aplica | Não se aplica |
| hfp.assocGuarantorTaxEvent | Manutenção Associativa Contratante X Imposto | hfp.assocGuarantorTaxEvent.edit | Não se aplica | Não se aplica |

You are using an UNLICENSED copy of **Scroll PDF Exporter for Confluence**. Do you find Scroll PDF Exporter useful? Consider purchasing it today:
<https://marketplace.atlassian.com/apps/7019/scroll-pdf-exporter-for-confluence?tab=overview&hosting=datacenter>

| Código do Programa | Nome no menu | Permissão CRUD | Permissão Atualização em Massa | Demais Permissões |
|-------------------------------------|--|--|---------------------------------------|--------------------------|
| | X Eventos | | | |
| hfp.assocStructureFunctionSituation | Manutenção Associativa Estruturas x Situações Fatura | hfp.assocStructureFunctionSituation.edit | Não se aplica | Não se aplica |
| hfp.associativeTaxEvent | Manutenção Associativa Imposto X Evento | hfp.associativeTaxEvent.edit | Não se aplica | Não se aplica |
| hfp.billingEvents | Manutenção Eventos Faturamento | hfp.billingEvents.edit | Não se aplica | Não se aplica |
| hfp.billingSituation | Manutenção Situação Faturas Mensais | hfp.billingSituation.edit | Não se aplica | Não se aplica |
| hfp.billingStructure | Manutenção de Estruturas do Faturamento | hfp.billingStructure.edit | Não se aplica | Não se aplica |
| hfp.calculationRoutine | Manutenção Rotinas | hfp.calculationRoutine.edit | Não se aplica | Não se aplica |

| Código do Programa | Nome no menu | Permissão CRUD | Permissão Atualização em Massa | Demais Permissões |
|------------------------------|---|-----------------------------------|---------------------------------------|--------------------------|
| | Cálculos | | | |
| hfp.chargeExchangeDifference | Movimentos Cobrar Diferença Intercâmbio | hfp.chargeExchangeDifference.edit | Não se aplica | Não se aplica |
| hfp.discountAdditionContract | Manutenção Desconto/Acréscimo Programado por Contrato | hfp.discountAdditionContract.edit | Não se aplica | Não se aplica |
| hfp.documentSituationBilling | Manutenção tipos de cobrança x Eventos | hfp.documentSituationBilling.edit | Não se aplica | Não se aplica |
| hfp.eventMovementTable | Manutenção Associativa Tabela Eventos X Movimentos | hfp.eventMovementTable.edit | Não se aplica | Não se aplica |
| hfp.financFlowBillingPlan | Manutenção Associativa Fluxo Finance | hfp.financFlowBillingPlan.edit | Não se aplica | Não se aplica |

| Código do Programa | Nome no menu | Permissão CRUD | Permissão Atualização em Massa | Demais Permissões |
|-----------------------------|--|--------------------------------------|--|--------------------------|
| | iro X Unidad e Negocia ção Fatura mento Planos | | | |
| hfp.financFlowInsuranceType | Manute nção Associat iva Fluxo Finance iro Fatura mento Planos x Plano | hfp.financFlowInsu ranceType.edit | hfp.financFlowInsuran ceType.massUpdate | Não se aplica |
| hfp.guarantorGroupTaxEvent | Manute nção Associat iva Grupo Contrat antes X Imposto X Evento | hfp.guarantorGrou pTaxEvent.edit | Não se aplica | Não se aplica |
| hfp.invoiceParameters | Manute nção Parâme tros Nota Fiscal | hfp.invoiceParame ters.edit | Não se aplica | Não se aplica |
| hfp.programFunction | Manute nção Função Progra mas | hfp.programFunci on.edit | Não se aplica | Não se aplica |

| Código do Programa | Nome no menu | Permissão CRUD | Permissão Atualização em Massa | Demais Permissões |
|-------------------------------|--|------------------------------------|--|--------------------------|
| hfp.providerGroupEventTable | Manutenção Associativa Grupo Prestador X Tabela Eventos X Movimentos | hfp.providerGroupEventTable.edit | Não se aplica | Não se aplica |
| hfp.readjustmentParticipation | Manutenção Reajuste Participação | hfp.readjustmentParticipation.edit | hfp.readjustmentParticipation.massUpdate | Não se aplica |
| hfp.rlseInvoicesGenTitles | Manutenção Grupo Liberação Faturas Geração Títulos | hfp.rlseInvoicesGenTitles.edit | Não se aplica | Não se aplica |
| hfp.speciePayModePlanType | Manutenção Associativa Espécies X Forma Pagamento X Tipo Plano | hfp.speciePayModePlanType.edit | Não se aplica | Não se aplica |
| hfp.tax | Manutenção Impostos | hfp.tax.edit | Não se aplica | Não se aplica |

| Código do Programa | Nome no menu | Permissão CRUD | Permissão Atualização em Massa | Demais Permissões |
|----------------------------------|--|---------------------------------------|---------------------------------------|--------------------------|
| hfp.assocEventAccounting | Manutenção Associativa Contas Contábeis X Eventos | hfp.assocEventAccounting.edit | Não se aplica | Não se aplica |
| hfp.assocEventsAccountingExpType | Manutenção Associativa Eventos X Contas Contábeis X Tipo Despesa | hfp.assocEventsAccountingExpType.edit | Não se aplica | Não se aplica |
| hfp.billingEventPaymentPlanType | Manutenção Associativa Eventos X Forma Pagamento X Tipos Planos | hfp.billingEventPaymentPlanType.edit | Não se aplica | Não se aplica |
| hfp.billingGlobalParameters | Manutenção Parâmetros Faturamento | hfp.billingGlobalParameters.edit | Não se aplica | Não se aplica |
| hfp.classEvent | Manutenção Classe de Evento | hfp.classEvent.edit | Não se aplica | Não se aplica |

| Código do Programa | Nome no menu | Permissão CRUD | Permissão Atualização em Massa | Demais Permissões |
|------------------------------|---|---|---------------------------------------|--------------------------|
| hfp.contractBillingFrequency | Manutenção Associativa Faturamento Periódico X Termo Adesão | hfp.contractBillingFrequency.edit | Não se aplica | Não se aplica |
| hfp.discountBenefQuantity | Desconto por quantidade de beneficiários | hfp.discountBenefQuantity.edit | Não se aplica | Não se aplica |
| hfp.eventPercentage | Manutenção Percentual Proporção Eventos | hfp.eventPercentage.edit | hfp.eventPercentage.massUpdate | Não se aplica |
| hfp.exchangeBillRestriction | Restrição de Cobrança de Intercâmbio | hfp.exchangeBillRestriction.edit | Não se aplica | Não se aplica |
| hfp.moduleOfferCampaign | Cadastro de Campanha de Oferta de Módulos | hfp.moduleOfferCampaign.edit Essa permissão também é aplicada para as ações Efetivar Campanha e Avaliação de Desempenho. | Não se aplica | Não se aplica |
| hfp.monthlyFeeRules | Manutenção Regras | hfp.monthlyFeeRules.edit | Não se aplica | Não se aplica |

| Código do Programa | Nome no menu | Permissão CRUD | Permissão Atualização em Massa | Demais Permissões |
|---------------------------------|--|--|---------------------------------------|--------------------------|
| | de Mensalidade | | | |
| hfp.monthlyReadjustmentDilution | Manutenção Diluição Reajuste e Mensalidade - On-line | hfp.monthlyReadjustmentDilution.edit Essa permissão também é aplicada para as ações Excluir e Excluir por Negociação. | Não se aplica | Não se aplica |
| hfp.participationLimits | Limite Participação Franquia | hfp.participationLimits.edit | hfp.participationLimits.massUpdate | Não se aplica |
| hfp.providerGroupEvent | Manutenção Grupo do Prestador x Eventos | hfp.providerGroupEvent.edit | hfp.providerGroupEvent.massUpdate | Não se aplica |
| hpp.accountingBusinessUnit | Manutenção Tipo de Serviço X Unidade de Negócio | hpp.accountingBusinessUnit.edit | Não se aplica | Não se aplica |
| hpp.billingEvents | Manutenção Eventos Pagamento Prestador | hpp.billingEvents.edit | Não se aplica | Não se aplica |

| Código do Programa | Nome no menu | Permissão CRUD | Permissão Atualização em Massa | Demais Permissões |
|----------------------------------|---|---------------------------------------|---|--------------------------|
| hpp.calculationRoutine | Manutenção Rotinas Cálculo Pagamento Prestadores | hpp.calculationRoutine.edit | Não se aplica | Não se aplica |
| hpp.calendarDueDate | Manutenção Calendário Vencimentos Pagamento | hpp.calendarDueDate.edit | Não se aplica | Não se aplica |
| hpp.eventGPEventRH | Manutenção Eventos Gestão Planos X Eventos RH | hpp.eventGPEventRH.edit | Não se aplica | Não se aplica |
| hpp.eventsProvider | Manutenção Eventos Prestador | hpp.eventsProvider.edit | hpp.eventsProvider.massUpdate | Não se aplica |
| hpp.financialFlowHealthInsurance | Manutenção Fluxo Financeiro Pagamento Prestadores x Plano | hpp.financialFlowHealthInsurance.edit | hpp.financialFlowHealthInsurance.massUpdate | Não se aplica |

| Código do Programa | Nome no menu | Permissão CRUD | Permissão Atualização em Massa | Demais Permissões |
|--------------------------------|--|-------------------------------------|---------------------------------------|--|
| hpp.inssContentionReceipt | Manutenção Comprovantes Retenção INSS Prestadores | hpp.inssContentionReceipt.edit | hpp.inssContentionReceipt.massUpdate | Não se aplica |
| hpp.inssLegalPerson | Manutenção INSS Pessoa Jurídica | hpp.inssLegalPerson.edit | Não se aplica | Não se aplica |
| hpp.ledgerAccountEvent | Manutenção Conta Contábil por Evento | hpp.ledgerAccountEvent.edit | Não se aplica | hpp.ledgerAccountEventRelations.edit - Permissão necessária para a exibição do <i>step Procedimento/ Insumo/Pacote</i> . |
| hpp.paymentCustomLayout | Manutenção Layout Personalizado Pagamento | hpp.paymentCustomLayout.edit | Não se aplica | Não se aplica |
| hpp.paymentProviderInstallment | Manutenção Parâmetros Parcelamento Pagamento Prestadores | hpp.paymentProviderInstallment.edit | Não se aplica | Não se aplica |
| hpp.providerNegotiation | Manutenção Negociação | hpp.providerNegotiation.edit | Não se aplica | Não se aplica |

You are using an UNLICENSED copy of **Scroll PDF Exporter for Confluence**. Do you find Scroll PDF Exporter useful? Consider purchasing it today: <https://marketplace.atlassian.com/apps/7019/scroll-pdf-exporter-for-confluence?tab=overview&hosting=datcenter>

| Código do Programa | Nome no menu | Permissão CRUD | Permissão Atualização em Massa | Demais Permissões |
|---------------------------------|---|--------------------------------------|---------------------------------------|--------------------------|
| | ção dos Prestadores | | | |
| hpp.providerRateAttendancePlace | Manutenção Rateio Prestador por Local Atendimento | hpp.providerRateAttendancePlace.edit | Não se aplica | Não se aplica |
| hpp.providerRateType | Manutenção Tipo Rateio Prestador | hpp.providerRateType.edit | Não se aplica | Não se aplica |
| hpp.providerTradingRange | Manutenção Faixas Negociação Prestadores | hpp.providerTradingRange.edit | hpp.providerTradingRange.massUpdate | Não se aplica |
| hpp.provisionLedgerAccount | Manutenção Contas Contábeis Provisão | hpp.provisionLedgerAccount.edit | Não se aplica | Não se aplica |
| hpp.scheduledDiscountEvent | Manutenção Evento Desconto Programado | hpp.scheduledDiscountEvent.edit | hpp.scheduledDiscountEvent.massUpdate | Não se aplica |

| Código do Programa | Nome no menu | Permissão CRUD | Permissão Atualização em Massa | Demais Permissões |
|--------------------------------|---|-------------------------------------|---|--------------------------|
| hpp.selfGeneratedProcedure | Manutenção Parâmetros Procedimentos Autogerados | hpp.selfGeneratedProcedure.edit | Não se aplica | Não se aplica |
| hpp.taxPayment | Manutenção Impostos | hpp.taxPayment.edit | hpp.taxPayment.massUpdate | Não se aplica |
| hpr.accommodationCompanionPlan | Acomodação especial para acompanhantes X Plano | hpr.accommodationCompanionPlan.edit | hpr.accommodationCompanionPlan.massUpdate | Não se aplica |
| hpr.ambProceduresGroup | Manutenção Grupos de Procedimentos da AMB | hpr.ambProceduresGroup.edit | Não se aplica | Não se aplica |
| hpr.assocCoverageProvider | Manutenção Associativa Abrangência X Prestador | hpr.assocCoverageProvider.edit | hpr.assocCoverageProvider.massUpdate | Não se aplica |
| hpr.assocModuleCostProcedure | Manutenção Associativa Módulo X Grupo | hpr.assocModuleCostProcedure.edit | hpr.assocModuleCostProcedure.massUpdate | Não se aplica |

| Código do Programa | Nome no menu | Permissão CRUD | Permissão Atualização em Massa | Demais Permissões |
|---------------------------------|--|--------------------------------------|--|--------------------------|
| | Custo X Procedimento | | | |
| hpr.assocProductModule | Manutenção Associativa Produto x Modulo | hpr.assocProductModule.edit | Não se aplica | Não se aplica |
| hpr.assocProductUnity | Manutenção Associativa Produto x Unidade | hpr.assocProductUnity.edit | Não se aplica | Não se aplica |
| hpr.currencyGracePeriodCoverage | Manutenção Moedas e Carências Coberturas | hpr.currencyGracePeriodCoverage.edit | Não se aplica | Não se aplica |
| hpr.examType | Manutenção Tipos Exames | hpr.examType.edit | Não se aplica | Não se aplica |
| hpr.exchangeCoverage | Manutenção Cobertura Intercâmbio | hpr.exchangeCoverage.edit | hpr.exchangeCoverage.massUpdate | Não se aplica |
| hpr.exchangeCoverageCombination | Manutenção Combinação | hpr.exchangeCoverageCombination.edit | hpr.exchangeCoverageCombination.massUpdate | Não se aplica |

| Código do Programa | Nome no menu | Permissão CRUD | Permissão Atualização em Massa | Demais Permissões |
|----------------------------------|--|---------------------------------------|---------------------------------------|--------------------------|
| | ações Cobertura Intercâmbio | | | |
| hpr.importUnit | Parâmetros Importação Unidade | hpr.importUnit.edit | Não se aplica | Não se aplica |
| hpr.participationLocationProduct | Manutenção Associativa Participação x Local Atendimento x Produto | hpr.participationLocationProduct.edit | Não se aplica | Não se aplica |
| hpr.periodicBillingPlanType | Manutenção Associativa Faturamento Periódico x Tipo Plano | hpr.periodicBillingPlanType.edit | Não se aplica | Não se aplica |
| hpr.procedureAnaesthetist | Manutenção Procedimento para Anestesiastas | hpr.procedureAnaesthetist.edit | Não se aplica | Não se aplica |
| hpr.procedureAttendanceClass | Manutenção Procedimento x | hpr.procedureAttendanceClass.edit | Não se aplica | Não se aplica |

| Código do Programa | Nome no menu | Permissão CRUD | Permissão Atualização em Massa | Demais Permissões |
|-------------------------------|---|------------------------------------|---------------------------------------|--------------------------|
| | Classe de Atendimento | | | |
| hpr.procedureDocAnalisisIndex | Manutenção Associativa Procedimentos AMB x Indicador Análise Documentos | hpr.procedureDocAnalisisIndex.edit | Não se aplica | Não se aplica |
| hpr.procedurePackage | Manutenção Procedimento X Pacote | hpr.procedurePackage.edit | Não se aplica | Não se aplica |
| hpr.procedureSpecialty | Manutenção Especialidades da AMB | hpr.procedureSpecialty.edit | Não se aplica | Não se aplica |
| hpr.procedureVariation | Manutenção Variações de Procedimento | hpr.procedureVariation.edit | Não se aplica | Não se aplica |
| hpr.productAdminModule | Manutenção Associativa Produtos x Administradora | hpr.productAdminModule.edit | hpr.productAdminModule.massUpdate | Não se aplica |

| Código do Programa | Nome no menu | Permissão CRUD | Permissão Atualização em Massa | Demais Permissões |
|------------------------------------|---|---|---|--------------------------|
| | x Módulo | | | |
| hpr.prohibitedCombinationProcedure | Manutenção Procedimentos Combinação não Permitidos | hpr.prohibitedCombinationProcedure.edit | hpr.prohibitedCombinationProcedure.massUpdate | Não se aplica |
| hpr.proposalCreationParams | Parâmetros Criação Proposta | hpr.proposalCreationParams.edit | Não se aplica | Não se aplica |
| hpr.staggeredParticipationProduct | Manutenção Tabela Participação Escalonada por Produto | hpr.staggeredParticipationProduct.edit | hpr.staggeredParticipationProduct.massUpdate | Não se aplica |
| hpr.technicalQuantityControlRule | Manutenção Regras Controle Quantitativo Técnico | hpr.technicalQuantityControlRule.edit | Não se aplica | Não se aplica |
| hpr.valuationProcedure | Manutenção Quantidade Moedas por Procedimento | hpr.valuationProcedure.edit | hpr.valuationProcedure.massUpdate | Não se aplica |

| Código do Programa | Nome no menu | Permissão CRUD | Permissão Atualização em Massa | Demais Permissões |
|------------------------------------|---|--|---------------------------------------|--|
| hpr.maintenanceQuantitativeRecords | Manutenção Registros Quantitativo | hpr.maintenanceQuantitativeRecords.edit | Não se aplica | hpr.quantitiesAllowedProcedures - Permissão necessária para a exibição da ação <i>Quantidades Permitidas</i> . |
| hpr.proceduresValidity | Manutenção Validades de Procedimentos | hpr.proceduresValidity.edit | Não se aplica | Não se aplica |
| hpr.quantitiesAllowedProcedures | Manutenção Quantidades Permitidas por Procedimentos | hpr.quantitiesAllowedProcedures.edit Este item também controla a permissão da função Fechamento | Não se aplica | Não se aplica |
| hpr.technicalQuantityControlUse | Manutenção das Utilizações do Controle Quantitativo Técnico | hpr.technicalQuantityControlUse.edit | Não se aplica | Não se aplica |
| hrb.billingEvents | Manutenção Eventos | hrb.billingEvents.edit | Não se aplica | Não se aplica |
| hrb.calculationRoutine | Manutenção Rotinas Calculo | hrb.calculationRoutine.edit | Não se aplica | Não se aplica |

| Código do Programa | Nome no menu | Permissão CRUD | Permissão Atualização em Massa | Demais Permissões |
|----------------------------|--|---------------------------------|---------------------------------------|--------------------------|
| hrb.decimalPlace | Manutenção Parametrização de Casas Decimais Para Calculo | hrb.decimalPlace.edit | Não se aplica | Não se aplica |
| hrb.eventPayMethodPlanType | Manutenção Associativa Eventos x Plano x Tipo Plano | hrb.eventPayMethodPlanType.edit | hrb.eventPayMethodPlanType.massUpdate | Não se aplica |
| hrb.ledgerAccountTransfer | Manutenção Contas Contábeis X Repasse | hrb.ledgerAccountTransfer.edit | Não se aplica | Não se aplica |
| hrb.mcRbParameters | Manutenção Parâmetros Módulos MC e RB | hrb.mcRbParameters.edit | Não se aplica | Não se aplica |
| hrb.paramExpTransferUnity | Manutenção Parâmetros Exportação Unidade | hrb.paramExpTransferUnity.edit | Não se aplica | Não se aplica |

| Código do Programa | Nome no menu | Permissão CRUD | Permissão Atualização em Massa | Demais Permissões |
|--------------------------------------|--|---|---------------------------------------|--------------------------|
| hrb.proposalHealthInsurerTransferred | Manutenção Associativa Propostas X Unidades Repassadas | hrb.proposalHealthInsurerTransferred.edit | Não se aplica | Não se aplica |
| hrb.serviceTypeBusinessUnit | Manutenção Tipo de Serviço X Unidade de Negocio | hrb.serviceTypeBusinessUnit.edit | Não se aplica | Não se aplica |
| hrb.speciePayModePlanType | Manutenção Espécies - Repasse | hrb.speciePayModePlanType.edit | Não se aplica | Não se aplica |
| hrb.transferSituation | Situação do Repasse | hrb.transferSituation.edit | Não se aplica | Não se aplica |
| hrc.accommodationPTU | Manutenção Acomodação - PTU | hrc.accommodationPTU.edit | Não se aplica | Não se aplica |
| hrc.assocAnesthetic | Manutenção Associativa Porte Anestésico x Tabela de | hrc.assocAnesthetic.edit | Não se aplica | Não se aplica |

| Código do Programa | Nome no menu | Permissão CRUD | Permissão Atualização em Massa | Demais Permissões |
|--------------------------------------|--|---|---|--------------------------|
| | Quantidade de Moedas | | | |
| hrc.assocModuleAccommodation | Manutenção Associativa Módulo X Acomodação | hrc.assocModuleAccommodation.edit | hrc.assocModuleAccommodation.massUpdate | Não se aplica |
| hrc.assocMovementPeriodUser | Manutenção Associativa Período Movimento X Usuário | hrc.assocMovementPeriodUser.edit | Não se aplica | Não se aplica |
| hrc.assocProviderInputType | Manutenção Associativa Prestador x Tipo Insumo com Fator Multiplicação | hrc.assocProviderInputType.edit | Não se aplica | Não se aplica |
| hrc.assocProviderProcedureExpiration | Manutenção Associativa Regras para Prestador x Procedimento x | hrc.assocProviderProcedureExpiration.edit | hrc.assocProviderProcedureExpiration.massUpdate | Não se aplica |

You are using an UNLICENSED copy of **Scroll PDF Exporter for Confluence**. Do you find Scroll PDF Exporter useful? Consider purchasing it today:
<https://marketplace.atlassian.com/apps/7019/scroll-pdf-exporter-for-confluence?tab=overview&hosting=datcenter>

| Código do Programa | Nome no menu | Permissão CRUD | Permissão Atualização em Massa | Demais Permissões |
|--------------------------------------|--|---|---|--------------------------|
| | Dias Validade | | | |
| hrc.assocProviderSterilizationRate | Prestador x Taxa de Esterilização | hrc.assocProviderSterilizationRate.edit | Não se aplica | Não se aplica |
| hrc.assocProviderSupply | Manutenção Associativa Insumo x Prestador | hrc.assocProviderSupply.edit | hrc.assocProviderSupply.massUpdate | Não se aplica |
| hrc.assocTransactionModuleSupplyType | Manutenção Associativa Transação X Modulo X Tipo Insumo | hrc.assocTransactionModuleSupplyType.edit | hrc.assocTransactionModuleSupplyType.massUpdate | Não se aplica |
| hrc.authorRulesBaseBenef | Manutenção Restrições Autorização para Beneficiário Base | hrc.authorRulesBaseBenef.edit | hrc.authorRulesBaseBenef.massUpdate | Não se aplica |
| hrc.cidProcedureRestriction | Manutenção Restrições CID x | hrc.cidProcedureRestriction.edit | hrc.cidProcedureRestriction.massUpdate | Não se aplica |

| Código do Programa | Nome no menu | Permissão CRUD | Permissão Atualização em Massa | Demais Permissões |
|-------------------------------|--|--|--|--------------------------|
| | Procedimento | | | |
| hrc.cityConversion | Manutenção Associativa Conversão Cidades | hrc.cityConversion.edit | Não se aplica | Não se aplica |
| hrc.classTypeNote | Manutenção Associativa Classe Nota X Tipo Nota | hrc.classTypeNote.edit | Não se aplica | Não se aplica |
| hrc.clinicProcedureExpiration | Associativa de clinica com procedimento e dia de validade | hrc.clinicProcedureExpiration.edit Este item também controla a permissão das funções Gerar Automaticamente e Remoção em Massa | hrc.clinicProcedureExpiration.massUpdate | Não se aplica |
| hrc.clinicProviderSpecialty | Manutenção Associativa Clinica X Prestador X Especialidade | hrc.clinicProviderSpecialty.edit | hrc.clinicProviderSpecialty.massUpdate | Não se aplica |
| hrc.codeConversion | Manutenção Convers | hrc.codeConversion.edit | Não se aplica | Não se aplica |

| Código do Programa | Nome no menu | Permissão CRUD | Permissão Atualização em Massa | Demais Permissões |
|---------------------------------|--|--------------------------------------|---------------------------------------|--------------------------|
| | ão de Código | | | |
| hrc.currencyTableProvider | Manutenção Tabela Moedas por Prestador | hrc.currencyTableProvider.edit | Não se aplica | Não se aplica |
| hrc.importedNationalSupply | Insumo OPME Importado x Nacional | hrc.importedNationalSupply.edit | Não se aplica | Não se aplica |
| hrc.percentageIncreaseProcedure | Manutenção Percentuais Acréscimo Sobre Procedimentos | hrc.percentageIncreaseProcedure.edit | Não se aplica | Não se aplica |
| hrc.procedureSpecialty | Manutenção Procedimentos por Especialidade | hrc.procedureSpecialty.edit | hrc.procedureSpecialty.massUpdate | Não se aplica |
| hrc.providerGroupConversion | Manutenção Associativa Conversão Grupo de | hrc.providerGroupConversion.edit | Não se aplica | Não se aplica |

| Código do Programa | Nome no menu | Permissão CRUD | Permissão Atualização em Massa | Demais Permissões |
|----------------------------------|---|---------------------------------------|---|--------------------------|
| | Prestadores | | | |
| hrc.providerPriceTable | Manutenção Tabela Preços Prestador | hrc.providerPriceTable.edit | Não se aplica | Não se aplica |
| hrc.ptuServices | Manutenção Tabela Serviços | hrc.ptuServices.edit | Não se aplica | Não se aplica |
| hrc.transactionLimitConversion | Manutenção Associativa Transação x Limite Conversão Entre Tabelas | hrc.transactionLimitConversion.edit | hrc.transactionLimitConversion.massUpdate | Não se aplica |
| hrc.valuationProposalProviderMov | Manutenção Valorização Movimentos Proposta/ Prestador | hrc.valuationProposalProviderMov.edit | Não se aplica | Não se aplica |
| hrc.accessWayConversion | Manutenção Associativa para Conversão Via Acesso | hrc.accessWayConversion.edit | Não se aplica | Não se aplica |

| Código do Programa | Nome no menu | Permissão CRUD | Permissão Atualização em Massa | Demais Permissões |
|-------------------------------|---|------------------------------------|---------------------------------------|--------------------------|
| hrc.allowedSupplyPerProcedure | Manutenção de Insumos Permitidos por Procedimento | hrc.allowedSupplyPerProcedure.edit | Não se aplica | Não se aplica |
| hrc.anestheticGradeConversion | Manutenção Associativa Conversão Porte Anestésico | hrc.anestheticGradeConversion.edit | Não se aplica | Não se aplica |
| hrc.assocConvMovSus | Manutenção Associativa Movimento SUS x GPS - RESSUS Antigo | hrc.assocConvMovSus.edit | Não se aplica | Não se aplica |
| hrc.assocProInpExpense | Manutenção Associativa Procedimento/ Insumo por Despesa ANS | hrc.assocProInpExpense.edit | Não se aplica | Não se aplica |
| hrc.assocProviderConversion | Manutenção Associativa Conversão | hrc.assocProviderConversion.edit | Não se aplica | Não se aplica |

| Código do Programa | Nome no menu | Permissão CRUD | Permissão Atualização em Massa | Demais Permissões |
|--------------------------------|---|-------------------------------------|--|--------------------------|
| | Prestador | | | |
| hrc.assocProviderMovPackage | Manutenção Associativa Prestador x Movimento x Pacote | hrc.assocProviderMovPackage.edit | hrc.assocProviderMovPackage.massUpdate | Não se aplica |
| hrc.assocProviderProcedure | Manutenção Associativa Prestador x Procedimentos | hrc.assocProviderProcedure.edit | hrc.assocProviderProcedure.massUpdate | Não se aplica |
| hrc.assocSupplyProvider | Manutenção Associativa Prestador X Insumo | hrc.assocSupplyProvider.edit | hrc.assocSupplyProvider.massUpdate | Não se aplica |
| hrc.assocUserGroupProvider | Manutenção Associativa Grupo Usuário X Prestador | hrc.assocUserGroupProvider.edit | hrc.assocUserGroupProvider.massUpdate | Não se aplica |
| hrc.cbhpmOtherTablesConversion | Manutenção Conversão entre Tabela CBHPM | hrc.cbhpmOtherTablesConversion.edit | Não se aplica | Não se aplica |

| Código do Programa | Nome no menu | Permissão CRUD | Permissão Atualização em Massa | Demais Permissões |
|--------------------------------------|--|---|--------------------------------|-------------------|
| | e Outras Tabelas | | | |
| hrc.conversionTableCbhpmAmb | Manutenção Conversão entre Outras Tabelas e Tabela CBHPM | hrc.conversionTableCbhpmAmb.edit | Não se aplica | Não se aplica |
| hrc.currencyAttendancePlace | Manutenção Cotação Moeda por Local de Atendimento - Cobrança | hrc.currencyAttendancePlace.edit | Não se aplica | Não se aplica |
| hrc.currencyAttendancePlacePay | Manutenção Cotação Moeda por Local de Atendimento - Pagamento | hrc.currencyAttendancePlacePay.edit | Não se aplica | Não se aplica |
| hrc.moduleProcedureSupplyExpenseType | Resolução ANS/RDC 85 - Manutenção Associativa Módulos X Procedimentos/ | hrc.moduleProcedureSupplyExpenseType.edit | Não se aplica | Não se aplica |

You are using an UNLICENSED copy of **Scroll PDF Exporter for Confluence**. Do you find Scroll PDF Exporter useful? Consider purchasing it today: <https://marketplace.atlassian.com/apps/7019/scroll-pdf-exporter-for-confluence?tab=overview&hosting=datcenter>

| Código do Programa | Nome no menu | Permissão CRUD | Permissão Atualização em Massa | Demais Permissões |
|---------------------------------|---|--------------------------------------|--|--------------------------|
| | Insumos X Despesas ANS | | | |
| hrc.percentageGroups | Manutenção Grupos Percentual | hrc.percentageGroups.edit | Não se aplica | Não se aplica |
| hrc.procedureConversionAssoc | Manutenção Associativa Conversão Procedimento | hrc.procedureConversionAssoc.edit | Não se aplica | Não se aplica |
| hrc.providerBindTypeConversion | Manutenção Associativa Conversão Tipo Vinculo | hrc.providerBindTypeConversion.edit | Não se aplica | Não se aplica |
| hrc.providerRequestingProcedure | Manutenção associativa restrições do prestador solicitante x Procedimento | hrc.providerRequestingProcedure.edit | hrc.providerRequestingProcedure.massUpdate | Não se aplica |
| hrc.specialtyConversion | Manutenção Associativa para Convers | hrc.specialtyConversion.edit | Não se aplica | Não se aplica |

You are using an UNLICENSED copy of **Scroll PDF Exporter for Confluence**. Do you find Scroll PDF Exporter useful? Consider purchasing it today:
<https://marketplace.atlassian.com/apps/7019/scroll-pdf-exporter-for-confluence?tab=overview&hosting=datcenter>

| Código do Programa | Nome no menu | Permissão CRUD | Permissão Atualização em Massa | Demais Permissões |
|---------------------------|---|-------------------------------|---------------------------------------|--------------------------|
| | ão Especialidade Medica | | | |
| hrc.supplyConversion | Manutenção Associativa Conversão Insumo | hrc.supplyConversion.edit | Não se aplica | Não se aplica |
| hrc.supplyPriceProvider | Manutenção Associativa Precos x Insumos x Prestador | hrc.supplyPriceProvider.edit | hrc.supplyPriceProvider.massUpdate | Não se aplica |
| hrc.toleranceBatchImport | Dias Tolerância Processamento Lote Guias | hrc.toleranceBatchImport.edit | Não se aplica | Não se aplica |
| hrc.transactionProcedure | Manutenção Associativa Transação x Procedimento - Existência Guia | hrc.transactionProcedure.edit | hrc.transactionProcedure.massUpdate | Não se aplica |
| hrc.transactionSupply | Manutenção Associativa | hrc.transactionSupply.edit | hrc.transactionSupply.massUpdate | Não se aplica |

| Código do Programa | Nome no menu | Permissão CRUD | Permissão Atualização em Massa | Demais Permissões |
|------------------------------|--|-----------------------------------|---------------------------------------|--------------------------|
| | Transação x Insumo - Existência Guia | | | |
| hrc.assocPregnantProcEspec | Manutenção Associativa Gestante X Procedimento X Especialidade | hrc.assocPregnantProcEspec.edit | Não se aplica | Não se aplica |
| hrc.AssocProcedureSupplyType | Manutenção Associativa Procedimentos x Tipos Insumos | hrc.AssocProcedureSupplyType.edit | Não se aplica | Não se aplica |
| hrc.beneficiaryUnlock | Manutenção Desbloqueio de Beneficiário | hrc.beneficiaryUnlock.edit | hrc.beneficiaryUnlock.massUpdate | Não se aplica |
| hrc.cnewBillingValuation | Critérios Nova Valorização - Cobrança | hrc.cnewBillingValuation.edit | Não se aplica | Não se aplica |
| hrc.cNewPaymentValuation | Critérios Nova Valorização - | hrc.cNewPaymentValuation.edit | Não se aplica | Não se aplica |

| Código do Programa | Nome no menu | Permissão CRUD | Permissão Atualização em Massa | Demais Permissões |
|---|--|--|--|--------------------------|
| | Pagamento | | | |
| hrc.currencyQuotationAttendancePlacePayment | Valorização Moeda por Cotação e Local de Atendimento - Pagamento | hrc.currencyQuotationAttendancePlacePayment.edit | hrc.currencyQuotationAttendancePlacePayment.massUpdate | Não se aplica |
| hrc.currencyQuotationAttendancePlaceCharge | Valorização Moeda por Cotação e Local Atendimento - Cobrança | hrc.currencyQuotationAttendancePlaceCharge.edit | hrc.currencyQuotationAttendancePlaceCharge.massUpdate | Não se aplica |
| hrc.exportBatchUpdate | Atualização Lote Exportação | hrc.exportBatchUpdate.edit | Não se aplica | Não se aplica |
| hrc.feeHealthInsurerNegotiation | Manutenção das Taxas Percentuais de Negociação entre Unidades | hrc.feeHealthInsurerNegotiation.edit | hrc.feeHealthInsurerNegotiation.massUpdate | Não se aplica |

| Código do Programa | Nome no menu | Permissão CRUD | Permissão Atualização em Massa | Demais Permissões |
|---|---|--|--|--------------------------|
| hrc.guarantorExportParameters | Manutenção Parâmetros Exportação Contratante | hrc.guarantorExportParameters.edit | hrc.guarantorExportParameters.massUpdate | Não se aplica |
| hrc.healthInsurerNegotiation | Manutenção Negociação entre Unidades | hrc.healthInsurerNegotiation.edit | hrc.healthInsurerNegotiation.massUpdate | Não se aplica |
| hrc.healthInsurerProviderProcedurePriceList | Associativa Unidade x Prestador x Tabela de preço de cobrança | hrc.healthInsurerProviderProcedurePriceList.edit | hrc.healthInsurerProviderProcedurePriceList.massUpdate | Não se aplica |
| hrc.inventoryControl | Manutenção Controle de Estoque | hrc.inventoryControl.edit | Não se aplica | Não se aplica |
| hrc.medicalAccountBillingInvoice | Manutenção Faturas Cobrança Contas Medicas | hrc.medicalAccountBillingInvoice.edit | Não se aplica | Não se aplica |

| Código do Programa | Nome no menu | Permissão CRUD | Permissão Atualização em Massa | Demais Permissões |
|--------------------------------------|---|---|--|--------------------------|
| hrc.packageGroups | Manutenção dos Grupos de Pacotes | hrc.packageGroups.edit | Não se aplica | Não se aplica |
| hrc.percentageAddDiscountPayProvider | Manutenção Percentual Acréscimo/ Desconto Pagamento Prestador | hrc.percentageAddDiscountPayProvider.edit | Não se aplica | Não se aplica |
| hrc.procedureDiscountGroup | Manutenção Grupos Desconto Procedimentos | hrc.procedureDiscountGroup.edit | Não se aplica | Não se aplica |
| hrc.providerImportParameter | Manutenção Parâmetros de Importação do Prestador | hrc.providerImportParameter.edit | hrc.providerImportParameter.massUpdate | Não se aplica |
| hrc.providerRate | Manutenção Rateio Prestadores | hrc.providerRate.edit | Não se aplica | Não se aplica |

| Código do Programa | Nome no menu | Permissão CRUD | Permissão Atualização em Massa | Demais Permissões |
|--|--|---|---|--------------------------|
| hrc.transaction | Manutenção Transação Movimento | hrc.transaction.edit | Não se aplica | Não se aplica |
| hrc.transactionGroup | Manutenção Grupos de Transações | hrc.transactionGroup.edit | Não se aplica | Não se aplica |
| hrc.valorizationAttendancePlacePayment | Valorização por Local Atendimento - Pagamento | hrc.valorizationAttendancePlacePayment.edit | hrc.valorizationAttendancePlacePayment.massUpdate | Não se aplica |
| hrc.valuationBillingPlaceServices | Valorização Cobrança por Local Atendimento | hrc.valuationBillingPlaceServices.edit | hrc.valuationBillingPlaceServices.massUpdate | Não se aplica |
| hrc.valueProductProvider | Manutenção Associativa Valor Movimento Produto X Prestador | hrc.valueProductProvider.edit | Não se aplica | Não se aplica |
| hvp.graceAllowance | Manutenção Abono | hvp.graceAllowance.edit | Não se aplica | Não se aplica |

| Código do Programa | Nome no menu | Permissão CRUD | Permissão Atualização em Massa | Demais Permissões |
|-------------------------------|---|------------------------------------|---------------------------------------|--------------------------|
| | de Carências | | | |
| hvp.graceType | Manutenção Tipo de Carência | hvp.graceType.edit | Não se aplica | Não se aplica |
| hvp.guarantorImportParameters | Manutenção Parâmetros Importação Contratantes | hvp.guarantorImportParameters.edit | Não se aplica | Não se aplica |
| hvp.guarantorReadjustment | Manutenção Percentual Reajuste Contratante Origem | hvp.guarantorReadjustment.edit | Não se aplica | Não se aplica |
| hvp.guarantorUser | Manutenção Liberação Acesso - Clientes | hvp.guarantorUser.edit | Não se aplica | Não se aplica |
| hvp.registerMessage | Manutenção das Mensagens de Cadastro | hvp.registerMessage.edit | Não se aplica | Não se aplica |

| Código do Programa | Nome no menu | Permissão CRUD | Permissão Atualização em Massa | Demais Permissões |
|---------------------------------|---|--------------------------------------|--|--------------------------|
| hvp.administrativeFeeProposal | Manutenção Taxa Administrativa Propostas | hvp.administrativeFeeProposal.edit | hvp.administrativeFeeProposal.massUpdate | Não se aplica |
| hvp.assocCoverageProposal | Manutenção Associativa Abrangência X Proposta | hvp.assocCoverageProposal.edit | Não se aplica | Não se aplica |
| hvp.autoProposalCreationParam | Parâmetros Criação Automática Proposta | hvp.autoProposalCreationParam.edit | Não se aplica | Não se aplica |
| hvp.billingCardNewCopy | Manutenção cobrança de nova via de carteira /cartão | hvp.billingCardNewCopy.edit | Não se aplica | Não se aplica |
| hvp.contractTemporarySuspension | Manutenção Suspensão Temporária do Contrato | hvp.contractTemporarySuspension.edit | Não se aplica | Não se aplica |

| Código do Programa | Nome no menu | Permissão CRUD | Permissão Atualização em Massa | Demais Permissões |
|-----------------------------------|---|--|---------------------------------------|--------------------------|
| hvp.guarantorAutomaticCreation | Parâmetros Criação Automática Contratante | hvp.guarantorAutomaticCreation.edit | Não se aplica | Não se aplica |
| hvp.managementOfKinshipPlans | Manutenção Grau Parentesco Gestão Planos x Grau Parentesco Layout | hvp.managementOfKinshipPlans.edit | Não se aplica | Não se aplica |
| hvp.medicalTableProposal | Manutenção Associação Especialização Tabelas Medicas X Proposta | hvp.medicalTableProposal.edit | hvp.medicalTableProposal.massUpdate | Não se aplica |
| hvp.parametersInsuranceModules | Parâmetros dos Módulos do Seguro | hvp.parametersInsuranceModules.edit | Não se aplica | Não se aplica |
| hvp.participationLocationProposal | Manutenção Participação por Local Atendimento - | hvp.participationLocationProposal.edit | Não se aplica | Não se aplica |

| Código do Programa | Nome no menu | Permissão CRUD | Permissão Atualização em Massa | Demais Permissões |
|---------------------------------------|---|---|--|--------------------------|
| | Proposta | | | |
| hvp.participationProposalRange | Manutenção Participação Escalonada por Proposta | hvp.participationProposalRange.edit | hvp.participationProposalRange.massUpdate | Não se aplica |
| hvp.participationRules | Manutenção Regras Participação Escalonada | hvp.participationRules.edit Este item também controla a permissão das ações Atualizar Acumuladores e Remover | Não se aplica | Não se aplica |
| hvp.responsibleProcedureAuthorization | Manutenção Responsável pela Autorização/ Participação Proposta por Procedimento | hvp.responsibleProcedureAuthorization.edit | hvp.responsibleProcedureAuthorization.massUpdate | Não se aplica |
| hvp.substituteResponsible | Manutenção Responsável Substituto | hvp.substituteResponsible.edit | Não se aplica | Não se aplica |
| hat.assocGuideSupply | Manutenção Associat | hat.assocGuideSupply.edit | Não se aplica | Não se aplica |

| Código do Programa | Nome no menu | Permissão CRUD | Permissão Atualização em Massa | Demais Permissões |
|------------------------------------|--|---|---------------------------------------|--------------------------|
| | iva Tipo de Guia X Tipo de Insumo | | | |
| hat.assocLocalAuthorizationProduct | Manutenção Associativa Local Autorização X Produto | hat.assocLocalAuthorizationProduct.edit | Não se aplica | Não se aplica |
| hat.assocTransactionGuideType | Manutenção Associativa Transação X Tipo Guia | hat.assocTransactionGuideType.edit | Não se aplica | Não se aplica |
| hat.authorizationDirective | Diretrizes de Autorização | hat.authorizationDirective.edit | Não se aplica | Não se aplica |
| hat.authorizationPlace | Manutenção Local de Autorização | hat.authorizationPlace.edit | Não se aplica | Não se aplica |
| hat.beneficiaryEventCommunication | Comunicação de Beneficiários - TISS | hat.beneficiaryEventCommunication.edit | Não se aplica | Não se aplica |
| hat.entityGuideline | Entidade e Regula | hat.entityGuideline.edit | Não se aplica | Não se aplica |

| Código do Programa | Nome no menu | Permissão CRUD | Permissão Atualização em Massa | Demais Permissões |
|------------------------------|---|-----------------------------------|---------------------------------------|--------------------------|
| | menta Diretrizes | | | |
| hat.medicalSuppliesManufacts | Relação Insumo GP X Item Manufatura | hat.medicalSuppliesManufacts.edit | Não se aplica | Não se aplica |
| hat.secretary | Manutenção de Usuários Portal do Prestador | hat.secretary.edit | Não se aplica | Não se aplica |
| hat.tissSupply | Conversão Insumos TISS x GP | hat.tissSupply.edit | Não se aplica | Não se aplica |
| hcg.assocCidProcedure | Manutenção Associativa Procedimentos x CID | hcg.assocCidProcedure.edit | hcg.assocCidProcedure.massUpdate | Não se aplica |
| hcg.assocHealthConditionCid | Manutenção Associativa Condição Saúde X CID | hcg.assocHealthConditionCid.edit | Não se aplica | Não se aplica |
| hcg.assocReasonCancelGpPtu | Manutenção Associativa | hcg.assocReasonCancelGpPtu.edit | Não se aplica | Não se aplica |

| Código do Programa | Nome no menu | Permissão CRUD | Permissão Atualização em Massa | Demais Permissões |
|---------------------------|--|-----------------------------|---------------------------------------|--------------------------|
| | Motivo Cancelamento GP x PTU | | | |
| hcg.assocStabUndEmp | Manutenção Associativa Estabelecimento x Unidade | hcg.assocStabUndEmp.edit | Não se aplica | Não se aplica |
| hcg.branchActivity | Manutenção Ramo Atividade | hcg.branchActivity.edit | hcg.branchActivity.massUpdate | Não se aplica |
| hcg.cboFamily | Manutenção Família de CBO | hcg.cboFamily.edit | Não se aplica | Não se aplica |
| hcg.cboGroup | Manutenção Grupo de CBO | hcg.cboGroup.edit | Não se aplica | Não se aplica |
| hcg.cboSubgroup | Manutenção Subgrupo de CBO | hcg.cboSubgroup.edit | Não se aplica | Não se aplica |
| hcg.cityPercentageslss | Manutenção do Percentual de ISS da Cidade | hcg.cityPercentageslss.edit | Não se aplica | Não se aplica |

| Código do Programa | Nome no menu | Permissão CRUD | Permissão Atualização em Massa | Demais Permissões |
|-------------------------------|-----------------------------------|------------------------------------|---------------------------------------|--------------------------|
| hcg.cityRegistration | Manutenção de Cadastros de Cidade | hcg.cityRegistration.edit | Não se aplica | Não se aplica |
| hcg.currencyRate | Manutenção Cotação Moeda | hcg.currencyRate.edit | hcg.currencyRate.massUpdate | Não se aplica |
| hcg.maintenanceControlPrinter | Manutenção Control e Impressoras | hcg.maintenanceControlPrinter.edit | Não se aplica | Não se aplica |
| hcg.occupationArea | Manutenção Área de Atuação | hcg.occupationArea.edit | Não se aplica | Não se aplica |
| hcg.ptuServiceGroups | Manutenção Grupos de Serviço PTU | hcg.ptuServiceGroups.edit | Não se aplica | Não se aplica |
| hcg.refusalReason | Motivo de Negativa | hcg.refusalReason.edit | Não se aplica | Não se aplica |
| hcg.registrationCbo | Manutenção Cadastro CBO | hcg.registrationCbo.edit | Não se aplica | Não se aplica |
| hcg.subCompensationChamber | Manutenção sub-camara | hcg.subCompensationChamber.edit | Não se aplica | Não se aplica |

| Código do Programa | Nome no menu | Permissão CRUD | Permissão Atualização em Massa | Demais Permissões |
|---------------------------|---|--------------------------------|---------------------------------------|--------------------------|
| | compensação | | | |
| hcg.urgencySchedule | Manutenção de Horários Urgência | hcg.urgencySchedule.edit | Não se aplica | Não se aplica |
| hpr.activePrinciple | Princípios Ativos | hpr.activePrinciple.edit | Não se aplica | Não se aplica |
| hpr.assocCoverageLayout | Manutenção Associativa Abrangência X Layout | hpr.assocCoverageLayout.edit | Não se aplica | Não se aplica |
| hpr.assocCoveragePlanType | Manutenção Associativa Abrangência X Tipo Plano | hpr.assocCoveragePlanType.edit | Não se aplica | Não se aplica |
| hpr.assocMessageModules | Manutenção Associativa Mensagens Documentos Identificação x Módulos | hpr.assocMessageModules.edit | Não se aplica | Não se aplica |

| Código do Programa | Nome no menu | Permissão CRUD | Permissão Atualização em Massa | Demais Permissões |
|-----------------------------|--|----------------------------------|---------------------------------------|--------------------------|
| hpr.cardMessage | Manutenção Mensagens Documentos Identificação | hpr.cardMessage.edit | Não se aplica | Não se aplica |
| hpr.costElement | Manutenção Grupos Custo | hpr.costElement.edit | Não se aplica | Não se aplica |
| hpr.coverageLayoutGroupCity | Manutenção Associativa Abrangência x Layout x Grupo Estado/ Cidade | hpr.coverageLayoutGroupCity.edit | Não se aplica | Não se aplica |
| hpr.coveragePattern | Manutenção Padrão Cobertura Genérica Planos | hpr.coveragePattern.edit | Não se aplica | Não se aplica |
| hpr.extProduct | Manutenção Produtos Externos | hpr.extProduct.edit | Não se aplica | Não se aplica |
| hpr.group | Grupos | hpr.group.edit | Não se aplica | Não se aplica |

| Código do Programa | Nome no menu | Permissão CRUD | Permissão Atualização em Massa | Demais Permissões |
|------------------------------|---|-----------------------------------|---------------------------------------|--------------------------|
| hpr.healthInsurancePriceList | Manutenção Tabela de Preços dos Planos de Saúde | hpr.healthInsurancePriceList.edit | Não se aplica | Não se aplica |
| hpr.indicatorDocumentNeed | Manutenção Indicador para Análise | hpr.indicatorDocumentNeed.edit | Não se aplica | Não se aplica |
| hpr.medicalInsurance | Manutenção dos Convênios | hpr.medicalInsurance.edit | Não se aplica | Não se aplica |
| hpr.messageClass | Manutenção Classes Documentos Identificação | hpr.messageClass.edit | Não se aplica | Não se aplica |
| hpr.pharmaceuticalForm | Formas Farmacêuticas | hpr.pharmaceuticalForm.edit | Não se aplica | Não se aplica |
| hpr.pharmacologicalClass | Classes Farmacológicas | hpr.pharmacologicalClass.edit | Não se aplica | Não se aplica |
| hpr.planCoverage | Manutenção Abrangência Planos | hpr.planCoverage.edit | Não se aplica | Não se aplica |

| Código do Programa | Nome no menu | Permissão CRUD | Permissão Atualização em Massa | Demais Permissões |
|----------------------------|---|---------------------------------|---------------------------------------|--------------------------|
| hpr.procedureGroup | Manutenção Grupos de Procedimentos | hpr.procedureGroup.edit | Não se aplica | Não se aplica |
| hpr.procedurePriceList | Manutenção Tabela de Quantidade de Moedas | hpr.procedurePriceList.edit | Não se aplica | Não se aplica |
| hpr.procedureSetRole | Manutenção Porte Rol Procedimentos | hpr.procedureSetRole.edit | Não se aplica | Não se aplica |
| hpr.specialty | Especialidades | hpr.specialty.edit | Não se aplica | Não se aplica |
| hpr.supplyQuantityCurrency | Manutenção Quantidade Moedas por Insumo | hpr.supplyQuantityCurrency.edit | hpr.supplyQuantityCurrency.massUpdate | Não se aplica |
| hpr.supplyType | Manutenção Tipos Insumo | hpr.supplyType.edit | Não se aplica | Não se aplica |
| hrc.anestheticGrade | Manutenção Porte Anestésico | hrc.anestheticGrade.edit | Não se aplica | Não se aplica |

| Código do Programa | Nome no menu | Permissão CRUD | Permissão Atualização em Massa | Demais Permissões |
|---------------------------|--|---|---------------------------------------|--------------------------|
| hrc.assocProcSpecGend | Manutenção Associativa Procedimentos x Especialidades x Sexo | hrc.assocProcSpecGend.edit Este item também controla a permissão da ação Gerar Dados | hrc.assocProcSpecGend.massUpdate | Não se aplica |
| hrc.auditRules | Regras de Auditoria e Liberação de Movimentos | hrc.auditRules.edit | Não se aplica | Não se aplica |
| hrc.authorizationRule | Manutenção Tabela Regras Autorização | hrc.authorizationRule.edit | Não se aplica | Não se aplica |
| hrc.classNoteAssociative | Manutenção Associativa Transação x Classe Nota | hrc.classNoteAssociative.edit | Não se aplica | Não se aplica |
| hrc.deflator | Manutenção Deflatores | hrc.deflator.edit | Não se aplica | Não se aplica |
| hrc.dischargeReason | Manutenção Motivo de Alta | hrc.dischargeReason.edit | Não se aplica | Não se aplica |

| Código do Programa | Nome no menu | Permissão CRUD | Permissão Atualização em Massa | Demais Permissões |
|-----------------------------|---|----------------------------------|---------------------------------------|--------------------------|
| | do Beneficiário | | | |
| hrc.fluigIntegrationProcess | Manutenção de Processos de Integração Fluig | hrc.fluigIntegrationProcess.edit | Não se aplica | Não se aplica |
| hrc.inputRestriction | Manutenção Restrição de Insumos | hrc.inputRestriction.edit | Não se aplica | Não se aplica |
| hrc.inputTypePerTransaction | Manutenção Transação X Tipo de Insumo | hrc.inputTypePerTransaction.edit | Não se aplica | Não se aplica |
| hrc.layoutExportImport | Manutenção Layout Exportação/ Importação Revisão Contas | hrc.layoutExportImport.edit | Não se aplica | Não se aplica |
| hrc.medicalSpecialtyForCbo | Manutenção Especialidade x CBO-S | hrc.medicalSpecialtyForCbo.edit | Não se aplica | Não se aplica |
| hrc.movementPeriodStatus | Manutenção Situação | hrc.movementPeriodStatus.edit | Não se aplica | Não se aplica |

| Código do Programa | Nome no menu | Permissão CRUD | Permissão Atualização em Massa | Demais Permissões |
|---------------------------------------|--|---|---------------------------------------|---|
| | Período /Fatura | | | |
| hrc.participationGradePerValorization | Manutenção Grau de Participação x Valorização | hrc.participationGradePerValorization.edit | Não se aplica | Não se aplica |
| hrc.percentageType | Manutenção dos Tipos de Percentuais | hrc.percentageType.edit | Não se aplica | Não se aplica |
| hrc.performanceGroup | Manutenção de Grupo de Pagamento por Performance | hrc.performanceGroup.edit Este item também controla a permissão da ação Importar | Não se aplica | hrc.suspendedProvider - Este item controla a permissão da ação <i>Prestadores Suspensos</i> . |
| hrc.performanceIndicator | Manutenção de Indicador de Performance | hrc.performanceIndicator.edit | Não se aplica | Não se aplica |
| hrc.placeAttendance | Manutenção Local de Atendimento | hrc.placeAttendance.edit | Não se aplica | Não se aplica |
| hrc.prestdorIntercom | Manutenção Prestadores de | hrc.prestdorIntercom.edit | Não se aplica | Não se aplica |

You are using an UNLICENSED copy of **Scroll PDF Exporter for Confluence**. Do you find Scroll PDF Exporter useful? Consider purchasing it today:
<https://marketplace.atlassian.com/apps/7019/scroll-pdf-exporter-for-confluence?tab=overview&hosting=datcenter>

| Código do Programa | Nome no menu | Permissão CRUD | Permissão Atualização em Massa | Demais Permissões |
|-----------------------------|--|---------------------------------------|---|--------------------------|
| | Interca mbio | | | |
| hrc.restrictionClass | Manute nção Classe de Erro | hrc.restrictionClass .edit | Não se aplica | Não se aplica |
| hrc.restrictionCode | Manute nção Glosa | hrc.restrictionCode .edit | Não se aplica | Não se aplica |
| hrc.rulesOrdenation | Manute nção Ordena ção de Regras | hrc.rulesOrdenatio n.edit | Não se aplica | Não se aplica |
| hrc.transModProcAssociative | Manute nção Associat iva Transaç ão x Modulo x Procedi mento | hrc.transModProcA ssoassociative.edit | hrc.transModProcAsso ciative.massUpdate | Não se aplica |
| hrc.unityNetworkType | Manute nção Unidad e x Tipo de Rede | hrc.unityNetworkT ype.edit | Não se aplica | Não se aplica |
| hrc.validationGlosa | Validaç ão Automá tica de Glosas | hrc.validationGlosa .edit | Não se aplica | Não se aplica |
| hrc.valorizationRules | Manute nção Regras de | hrc.valorizationRul es.edit | Não se aplica | Não se aplica |

| Código do Programa | Nome no menu | Permissão CRUD | Permissão Atualização em Massa | Demais Permissões |
|---------------------------|---|--|---------------------------------------|--------------------------|
| | Valorização | | | |
| hte.assocGroupsUsers | Manutenção Associativa Grupos X Usuários | hte.assocGroupsUsers.edit | Não se aplica | Não se aplica |
| hte.assocUserPrinter | Manutenção Associativa Usuários X Impressoras | hte.assocUserPrinter.edit | Não se aplica | Não se aplica |
| hte.cpcRegistration | Manutenção CPC | hte.cpcRegistration.edit Este item também controla a permissão da ação Importar | Não se aplica | Não se aplica |
| hte.groupUser | Manutenção Grupos de Usuários | hte.groupUser.edit | Não se aplica | Não se aplica |
| hte.layout | Manutenção Layout | hte.layout.edit Este item também controla a permissão da ação Importar | Não se aplica | Não se aplica |
| hte.layoutTypes | Manutenção | hte.layoutTypes.edit | Não se aplica | Não se aplica |

| Código do Programa | Nome no menu | Permissão CRUD | Permissão Atualização em Massa | Demais Permissões |
|-------------------------|------------------------|------------------------------|--------------------------------|--|
| | Tipos Layout | | | |
| hte.printersMaintenance | Manutenção Impressoras | hte.printersMaintenance.edit | Não se aplica | Não se aplica |
| hte.programs | Manutenção Programas | hte.programs.edit | Não se aplica | Não se aplica |
| hte.routines | Manutenção Rotinas | hte.routines.edit | Não se aplica | Não se aplica |
| hte.systemMessage | Manutenção Mensagens | hte.systemMessage.edit | Não se aplica | <p>A função Mensagem X Grupo de Prestadores possui o controle das seguintes permissões:</p> <p>hte.systemMessageProviderGroup - Controla o acesso função Mensagem X Grupo de Prestadores;</p> <p>hte.systemMessageProviderGroup.edit - Controla a permissão de CRUD do programa Mensagem X Grupo de Prestadores;</p> <p>hte.systemMessageProviderGroup.massUpdate - Controle o acesso à função</p> |

| Código do Programa | Nome no menu | Permissão CRUD | Permissão Atualização em Massa | Demais Permissões |
|---------------------------|--------------------------------|-----------------------------|---------------------------------------|---|
| | | | | <i>Atualização em massa do programa Mensagem X Grupo de Prestadores</i> |
| hte.systemsMaintenance | Manutenção Sistemas | hte.systemsMaintenance.edit | Não se aplica | Não se aplica |
| hte.triggerDict | Manutenção Triggers Dicionário | hte.triggerDict.edit | Não se aplica | Não se aplica |
| hte.userMaintenance | Manutenção Usuários | hte.userMaintenance.edit | Não se aplica | Não se aplica |

2.12.2 HAC - Automação do Consultório - Inovação - 12.1.2407

Pesquisar

You are using an UNLICENSED copy of **Scroll PDF Exporter for Confluence**. Do you find Scroll PDF Exporter useful? Consider purchasing it today:
<https://marketplace.atlassian.com/apps/7019/scroll-pdf-exporter-for-confluence?tab=overview&hosting=datacenter>

DT Alteração de include CPC-AC0011R

01. DADOS GERAIS

| | |
|---------------------------------|------------------------------------|
| Produto: | TOTVS Saúde Planos |
| Linha de Produto: | Linha Datasul |
| Requisito: | DSAUGPSFSW-2602 |
| Documento de Referência: | CPC004_CPC_AC0011R |

02. SITUAÇÃO/REQUISITO

Alterações da *include* referente à tabela temporária de entrada.

03. SOLUÇÃO

Incluídos novos campos na tabela temporária de entrada da CPC ("tmp-cpc-ac0011r-entrada"):

Entrada

```
field hr-realizacao-fim          as char
field h-wk-handle                as handle.
```

Clientes que já utilizam essa CPC devem recompilar os programas considerando a *include* alterada.

2.12.3 HAT - Atendimento ao Público - Inovação - 12.1.2407

 Rascunho

DT Alteração de include CPC AT1000-SOLIC

01. DADOS GERAIS

| | |
|---------------------------------|--|
| Produto: | TOTVS Saúde Planos |
| Linha de Produto: | Linha Datasul |
| Função: | HAT - Manutenção Autorização Guias (AT0110Z) |
| Requisito: | DSAUGPSFSW-2596 |
| Documento de Referência: | CPC082_CPC_AT1000_SOLIC |

02. SITUAÇÃO/REQUISITO

Alteração da tabela temporária de saída da CPC (tmp-cpc-at1000-solic-saida).

03. SOLUÇÃO

Incluído novo campo na tabela temporária de saída da CPC (tmp-cpc-at1000-solic-saida):

Saída

field lg-atualiza-transacao as logical initial yes.

Clientes que já utilizam essa CPC devem recompilar os programas considerando a include alterada.

DT Alteração de include da CPC-AC0011R e Inclusão de ponto de CPC

01. DADOS GERAIS

| | |
|---------------------------------|---|
| Produto: | TOTVS Saúde Planos |
| Linha de Produto: | Linha Datasul |
| Função: | Manutenção Autorização de Guias (AT0110Z) |
| Requisito: | DSAUGPSFSW-2607 |
| Documento de Referência: | CPC004_CPC_AC0011R |

02. SITUAÇÃO/REQUISITO

Inclusão de novo ponto de CPC: "ANT-COB-PADRAO" e alteração da include referente a tabela de saída da cpc .

03. SOLUÇÃO

Incluído novo campo na tabela temporária de saída da CPC (tmp-cpc-ac0011r-saida):

Saída

field lg-cobertura-padrao as log.

Clientes que já utilizam essa CPC devem recompilar os programas considerando a include alterada.

DT Alteração de include da CPC-API-RECEBE-PTU e Inclusão de pontos de CPC

01. DADOS GERAIS

| | |
|---------------------------------|---|
| Produto: | TOTVS Saúde Planos |
| Linha de Produto: | Linha Datasul |
| Função: | Manutenção Autorização de Guias (AT0110Z) |
| Requisito: | DSAUGPSFSW-2627 DSAUGPSFSW-2643 |
| Documento de Referência: | CPC811_CPC_API_RECEBE_PTU91 |

02. SITUAÇÃO/REQUISITO

Inclusão de novos pontos de CPC: "FIM-DEC-PRAZO" e "DPS-SIT-GUIA" e alteração da include referente as tabelas de entrada e de saída da cpc.

03. SOLUÇÃO

Incluídos novos campos na tabela temporária de entrada (tmp-cpc-api-recebe-ptu91-entrada) e de saída (tmp-cpc-api-recebe-ptu91-saida) da CPC:

Entrada

```
field h-decursoDePrazoInput    as handle
field h-decursoDePrazoOutput  as handle.
```

Saída

```
field lg-nega-guia            as log
field cd-erro-negada          as int.
```

Clientes que já utilizam essa CPC devem recompilar os programas considerando a include alterada.

DT Alteração de include da CPC-ATAPI023 e Inclusão de pontos de CPC

01. DADOS GERAIS

| | |
|---------------------------------|---|
| Produto: | TOTVS Saúde Planos |
| Linha de Produto: | Linha Datasul |
| Função: | Manutenção Autorização de Guias (AT0110Z) |
| Requisito: | DSAUGPSFSW-2565 |
| Documento de Referência: | CPC086_CPC_ATAPI023 |

02. SITUAÇÃO/REQUISITO

Inclusão de novos pontos de CPC: "ANT-REG-URG-BXR" e "ANT-REGRA-URG" e alteração da include referente à tabela de saída da cpc .

03. SOLUÇÃO

Incluídos novos campos na tabela temporária de saída da CPC (tmp-cpc-atapi023-saida):

Saída

field lg-permite-guia-urg-pendente as logical
field lg-valida-regra-urg-eme as logical initial yes.

Cientes que já utilizam essa CPC devem recompilar os programas considerando a include alterada.

DT Alteração de include da CPC-BOTISSOLICPROC e Inclusão de ponto de CPC

01. DADOS GERAIS

| | |
|---------------------------------|---|
| Produto: | TOTVS Saúde Planos |
| Linha de Produto: | Linha Datasul |
| Função: | Manutenção Autorização de Guias (AT0110Z) |
| Requisito: | DSAUGPSFSW-2596 |
| Documento de Referência: | CPC582_CPC_BOTISSOLICPROC |

02. SITUAÇÃO/REQUISITO

Inclusão de novo ponto de CPC: "ANTES-ASSOTGCL" e alteração da include referente as tabelas de entrada e de saída da cpc .

03. SOLUÇÃO

Incluídos novos campos nas tabelas temporárias de entrada (tmp-cpc-botissolicproc-entrada) e de saída da CPC (tmp-cpc-botissolicproc-saida):

Entrada

field in-tipo-guia as char
field id as int
field h-tmp-proced-solicproc as handle
field dt-emissao as date.

Saída

field lg-sobrepoe-classe-nota as logical
field in-classe-nota as int.

Clientes que já utilizam essa CPC devem recompilar os programas considerando a include alterada.

DT Alteração de include da CPC-BOTISSSTATUSAUTORIZACAO e Inclusão de ponto de CPC

01. DADOS GERAIS

| | |
|---------------------------------|--|
| Produto: | TOTVS Saúde Planos |
| Linha de Produto: | Linha Datasul |
| Função: | Manutenção Autorização de Guias (AT0110Z) |
| Requisito: | DSAUGPSFSW-2596 |
| Documento de Referência: | CPC821_CPC_BOTISSSTATUSAUTORIZACAO |

02. SITUAÇÃO/REQUISITO

Inclusão de novo ponto de CPC:"APOS-ACES-PREST" e alteração da include referente as tabelas de entrada e de saída da cpc .

03. SOLUÇÃO

Incluídos novos campos na tabela temporária de entrada da CPC (tmp-cpc-botissautor-entrada):

Entrada

field numeroGuiaPrestador as char
 field cd-unidade-prestador as int
 field cd-prestador as int.

Clientes que já utilizam essa CPC devem recompilar os programas considerando a include alterada.

2.12.4 HAU - Auditoria Médica - Inovação - 12.1.2407

- DT Auditoria Médica - Aumento do tamanho do campo "parecer do auditor"
- DT Auditoria Médica - Melhoria na visualização das informações das guias associadas
- DT Auditoria Médica - Melhorias de tela e Vida Única

DT Auditoria Médica - Aumento do tamanho do campo "parecer do auditor"

01. DADOS GERAIS

| | |
|-------------------------------|------------------------|
| Produto: | TOTVS Saúde Planos |
| Linha de Produto: | Linha Datasul |
| Segmento: | Saúde |
| Módulo: | HAU - Auditoria Médica |
| Função: | Auditar guia |
| País: | Brasil |
| Requisito/Story/Issue: | DSAUGPSAUTOR-18718 |

02. SITUAÇÃO/REQUISITO

Quando o auditor precisa negar uma guia de autorização com um embasamento jurídico, a quantidade de caracteres hoje não é o suficiente.

03. SOLUÇÃO

Campo parecer do auditor aumentado para 2500 caracteres.

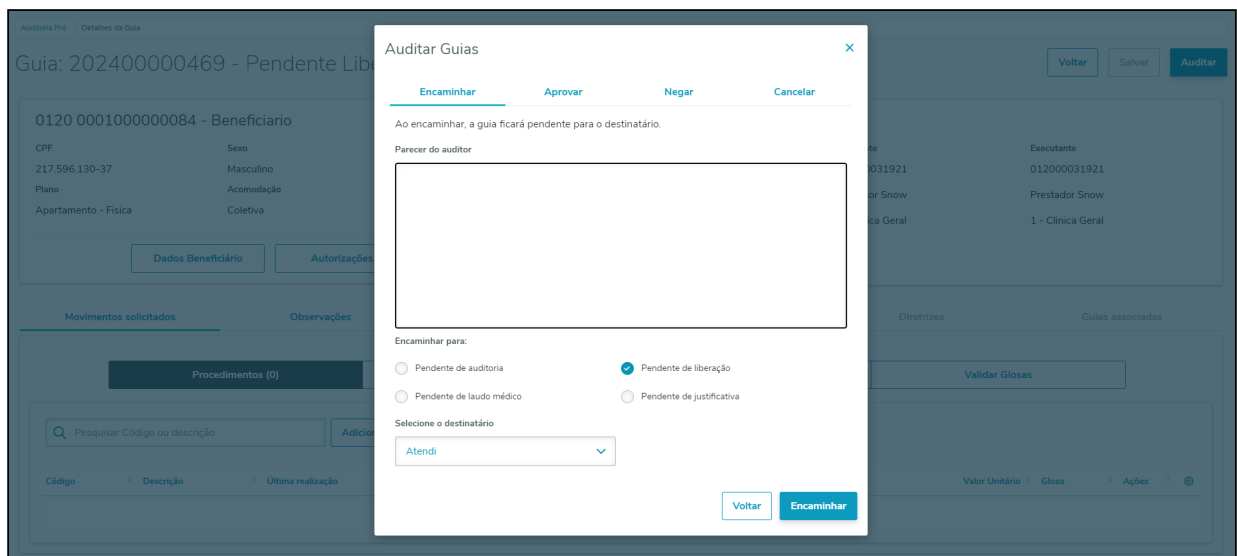

05. ASSUNTOS RELACIONADOS

- Auditoria Médica

You are using an UNLICENSED copy of **Scroll PDF Exporter for Confluence**. Do you find Scroll PDF Exporter useful? Consider purchasing it today:
<https://marketplace.atlassian.com/apps/7019/scroll-pdf-exporter-for-confluence?tab=overview&hosting=datacenter>

DT Auditoria Médica - Melhoria na visualização das informações das guias associadas

01. DADOS GERAIS

| | |
|--------------------------|------------------------|
| Produto: | TOTVS Saúde Planos |
| Linha de Produto: | Linha Datasul |
| Segmento: | Saúde |
| Módulo: | HAU - Auditoria Médica |
| Função: | Guias Associadas |
| País: | Brasil |
| Issue: | DSAUGPSAUTOR-18717 |

02. SITUAÇÃO/REQUISITO

No Auditoria Médica, ao visualizar as guias associadas, não é exibida a situação das guias nem o parecer do auditor, informações que são importantes para o processo de auditoria.

03. SOLUÇÃO

Foi alterada a forma de exibição das guias associadas e movimentos, bem como adicionado a situação e parecer do auditor.

Os movimentos serão exibidos ao expandir a linha de cada guia e foram incluídas 2 novas colunas na tabela: "Situação" e "Ações".

The screenshot shows a software interface with a table of associated guides. The table has columns for 'Guia', 'Data', 'Tipo', 'Situação', and 'Ações'. A red arrow points to the 'Situação' column, and another red arrow points to the 'Ações' column. Below the main table, there is a section for 'Movimentos' with columns for 'Código', 'Descrição', 'Tipo Insumo', and 'Qtd. Autorizada'. The interface also shows tabs for 'Movimentos solicitados', 'Observações', 'Arquivos Anexados', 'Anexos Clínicos', 'Diretrizes', and 'Guias associadas'.

| Guia | Data | Tipo | Situação | Ações | | | | | | | | | | | | | | | | | | | | |
|--|------------|------------------------|-----------------------|-----------------|------------|--------|-----------|-------------|-----------------|--------------|----------|-------------------|--|---|--------|----------|----------|--|---|--------|----------|------------------------|--|---|
| 20240000291 | 27/02/2024 | 2 - Exames | Pendente Liberação | PRINCIPAL | | | | | | | | | | | | | | | | | | | | |
| <table border="1"> <thead> <tr> <th>Movimentos</th> <th>Código</th> <th>Descrição</th> <th>Tipo Insumo</th> <th>Qtd. Autorizada</th> </tr> </thead> <tbody> <tr> <td>Procedimento</td> <td>20010010</td> <td>ELETROCARDIOGRAMA</td> <td></td> <td>1</td> </tr> <tr> <td> Pacote</td> <td>99999999</td> <td>TESTE JU</td> <td></td> <td>1</td> </tr> <tr> <td> Pacote</td> <td>99000098</td> <td>Pacote Raio X Completo</td> <td></td> <td>1</td> </tr> </tbody> </table> | | | | | Movimentos | Código | Descrição | Tipo Insumo | Qtd. Autorizada | Procedimento | 20010010 | ELETROCARDIOGRAMA | | 1 | Pacote | 99999999 | TESTE JU | | 1 | Pacote | 99000098 | Pacote Raio X Completo | | 1 |
| Movimentos | Código | Descrição | Tipo Insumo | Qtd. Autorizada | | | | | | | | | | | | | | | | | | | | |
| Procedimento | 20010010 | ELETROCARDIOGRAMA | | 1 | | | | | | | | | | | | | | | | | | | | |
| Pacote | 99999999 | TESTE JU | | 1 | | | | | | | | | | | | | | | | | | | | |
| Pacote | 99000098 | Pacote Raio X Completo | | 1 | | | | | | | | | | | | | | | | | | | | |
| 202400000462 | 04/03/2024 | 2 - Exames | Pendente Laudo Médico | | | | | | | | | | | | | | | | | | | | | |
| 202400000292 | 27/02/2024 | 2 - Exames | Autorizada | | | | | | | | | | | | | | | | | | | | | |

Ao clicar no botão "Parecer do auditor" na coluna de "Ações", será apresentado o histórico de pareceres da guia selecionada. Caso a guia em questão não possua parecer, o botão ficará desabilitado.

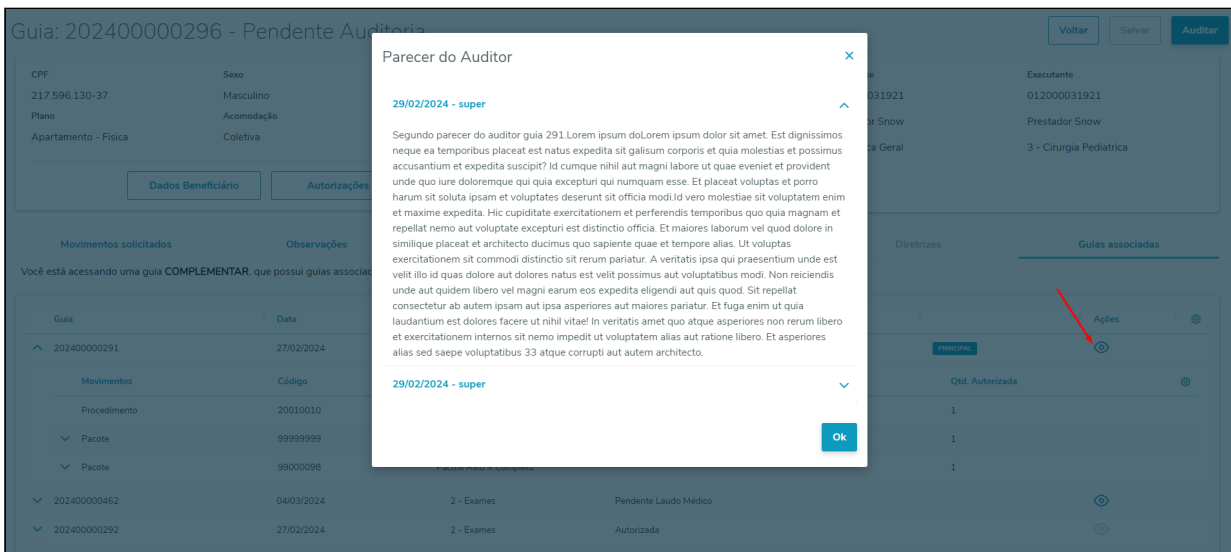

04. ASSUNTOS RELACIONADOS

- Auditoria Médica

You are using an UNLICENSED copy of **Scroll PDF Exporter for Confluence**. Do you find Scroll PDF Exporter useful? Consider purchasing it today: <https://marketplace.atlassian.com/apps/7019/scroll-pdf-exporter-for-confluence?tab=overview&hosting=datasulcenter>

DT Auditoria Médica - Melhorias de tela e Vida Única

01. DADOS GERAIS

| | |
|-------------------------------|------------------------|
| Produto: | TOTVS Saúde Planos |
| Linha de Produto: | Linha Datasul |
| Segmento: | Saúde |
| Módulo: | HAU - Auditoria Médica |
| Função: | Detalhes da guia |
| País: | Brasil |
| Requisito/Story/Issue: | DSAUGPSAUTOR-18950 |

02. SITUAÇÃO/REQUISITO

Quando o médico auditor precisa acessar as realizações do beneficiário, é necessário clicar em "Dados do Beneficiário" e depois em "Movimentos". Existindo um link direto para aba movimentos, agiliza o processo de auditoria.

No histórico de autorizações, para visualizar um movimento da guia é necessário clicar na lupa e visualizar os movimentos em uma nova tela.

03. SOLUÇÃO

- O acesso aos dados do beneficiário foi movido dos botões de ação para um link na carteira e nome do beneficiário.
- O Botão "Realizações" foi adicionado na tela principal da guia, levando direto para a consulta dos movimentos realizados pelo beneficiário.
- O botão "Chat" passa a ficar desabilitado quando não for uma guia recebida de intercâmbio.
- O botão "Documentos TISS" passa a ficar desabilitado quando não possuir documentos recebidos via Webservice TISS.



- Após clicar em Autorizações e abrir a consulta com as guias do beneficiário, os movimentos poderão ser consultados na própria tela, expandindo a linha de cada guia.
- Nos dados dos movimentos, foram incluídas as quantidades solicitadas e autorizadas.

Autorizações do Beneficiário Filtrar Autorizações

Guias de atendimento

Data Inicial: 29/10/2023 Data Final: 26/04/2024 Pesquisar

| Guia | Tipo de Guia | Emissão | Situação | Prestador Solicitante | Ações | | | | | | | | | | | | | | | | | | | | | | | | | | | | |
|---|--|----------------|------------------------|--|--------------------------------|-------------|---------------------|----------------|-------------|-------------------|-------------------|-------------|--------------|-------------------|-------|--|---|---|---|--------|-------------------------------|-------|------------------------|---|---|---|--------|--|-------|----------------|-------|-------|---|
| 2024 00001026 | 4 - INTERNACAO CLINICA | 24/04/2024 | PEND. LIB. | 31921 - PRESTADOR | 🔍 🗨️ | | | | | | | | | | | | | | | | | | | | | | | | | | | | |
| <table border="1"> <thead> <tr> <th>Tipo</th> <th>Procedimento/Insumo</th> <th>Perc. Aplicado</th> <th>Tipo Insumo</th> <th>Quant. Solicitada</th> <th>Quant. Autorizada</th> <th>Prorrogação</th> </tr> </thead> <tbody> <tr> <td>Procedimento</td> <td>30307023 - TDSOTM</td> <td>100 %</td> <td></td> <td>1</td> <td>0</td> <td>0</td> </tr> <tr> <td>Insumo</td> <td>0092398065 - OPME GENERICO</td> <td>100 %</td> <td>98 - MATERIAIS</td> <td>1</td> <td>1</td> <td>0</td> </tr> <tr> <td>Insumo</td> <td>0070200696 - AGULHA INFUSAO QUIMIOTERAPICA</td> <td>100 %</td> <td>98 - MATERIAIS</td> <td>30.74</td> <td>30.74</td> <td>0</td> </tr> </tbody> </table> | | | | | | Tipo | Procedimento/Insumo | Perc. Aplicado | Tipo Insumo | Quant. Solicitada | Quant. Autorizada | Prorrogação | Procedimento | 30307023 - TDSOTM | 100 % | | 1 | 0 | 0 | Insumo | 0092398065 - OPME GENERICO | 100 % | 98 - MATERIAIS | 1 | 1 | 0 | Insumo | 0070200696 - AGULHA INFUSAO QUIMIOTERAPICA | 100 % | 98 - MATERIAIS | 30.74 | 30.74 | 0 |
| Tipo | Procedimento/Insumo | Perc. Aplicado | Tipo Insumo | Quant. Solicitada | Quant. Autorizada | Prorrogação | | | | | | | | | | | | | | | | | | | | | | | | | | | |
| Procedimento | 30307023 - TDSOTM | 100 % | | 1 | 0 | 0 | | | | | | | | | | | | | | | | | | | | | | | | | | | |
| Insumo | 0092398065 - OPME GENERICO | 100 % | 98 - MATERIAIS | 1 | 1 | 0 | | | | | | | | | | | | | | | | | | | | | | | | | | | |
| Insumo | 0070200696 - AGULHA INFUSAO QUIMIOTERAPICA | 100 % | 98 - MATERIAIS | 30.74 | 30.74 | 0 | | | | | | | | | | | | | | | | | | | | | | | | | | | |
| 2024 00001025 | 4 - INTERNACAO CLINICA | 24/04/2024 | PEND. LIB. | 31921 - PRESTADOR | 🔍 🗨️ | | | | | | | | | | | | | | | | | | | | | | | | | | | | |
| 2024 00001024 | 4 - INTERNACAO CLINICA | 24/04/2024 | PEND. LIB. | 31921 - PRESTADOR | 🔍 🗨️ | | | | | | | | | | | | | | | | | | | | | | | | | | | | |
| <table border="1"> <thead> <tr> <th>Tipo</th> <th>Procedimento/Insumo</th> <th>Perc. Aplicado</th> <th>Tipo Insumo</th> <th>Quant. Solicitada</th> <th>Quant. Autorizada</th> <th>Prorrogação</th> </tr> </thead> <tbody> <tr> <td>Procedimento</td> <td>30307023 - TDSOTM</td> <td>100 %</td> <td></td> <td>1</td> <td>1</td> <td>0</td> </tr> <tr> <td>Insumo</td> <td>0000000001 - PTU INSUMO TESTE</td> <td>100 %</td> <td>1 - INSUMOS IMPORTACAO</td> <td>3</td> <td>3</td> <td>0</td> </tr> </tbody> </table> | | | | | | Tipo | Procedimento/Insumo | Perc. Aplicado | Tipo Insumo | Quant. Solicitada | Quant. Autorizada | Prorrogação | Procedimento | 30307023 - TDSOTM | 100 % | | 1 | 1 | 0 | Insumo | 0000000001 - PTU INSUMO TESTE | 100 % | 1 - INSUMOS IMPORTACAO | 3 | 3 | 0 | | | | | | | |
| Tipo | Procedimento/Insumo | Perc. Aplicado | Tipo Insumo | Quant. Solicitada | Quant. Autorizada | Prorrogação | | | | | | | | | | | | | | | | | | | | | | | | | | | |
| Procedimento | 30307023 - TDSOTM | 100 % | | 1 | 1 | 0 | | | | | | | | | | | | | | | | | | | | | | | | | | | |
| Insumo | 0000000001 - PTU INSUMO TESTE | 100 % | 1 - INSUMOS IMPORTACAO | 3 | 3 | 0 | | | | | | | | | | | | | | | | | | | | | | | | | | | |
| 2024 00000974 | 2 - EXAMES | 19/04/2024 | PEND. LIB. | 31049 - NAVARRO LIMA MEDEIROS DE ANDRADE | 🔍 🗨️ | | | | | | | | | | | | | | | | | | | | | | | | | | | | |
| 2024 00000973 | 2 - EXAMES | 19/04/2024 | NEGADA | 31049 - NAVARRO LIMA MEDEIROS DE ANDRADE | 🔍 🗨️ | | | | | | | | | | | | | | | | | | | | | | | | | | | | |
| 2024 00000966 | 2 - EXAMES | 19/04/2024 | PEND. LIB. | 31049 - NAVARRO LIMA MEDEIROS DE ANDRADE | 🔍 🗨️ | | | | | | | | | | | | | | | | | | | | | | | | | | | | |

04. ASSUNTOS RELACIONADOS

- Auditoria Médica

2.12.5 HAW - Autorizador WEB - Inovação - 12.1.2407

Pesquisar

You are using an UNLICENSED copy of **Scroll PDF Exporter for Confluence**. Do you find Scroll PDF Exporter useful? Consider purchasing it today:
<https://marketplace.atlassian.com/apps/7019/scroll-pdf-exporter-for-confluence?tab=overview&hosting=datacenter>

DT Parametrizar o registro sem biometria e substituição de propriedades

01. DADOS GERAIS

| | |
|-------------------------------|--------------------|
| Produto: | TOTVS Saúde Planos |
| Linha de Produto: | Linha Datasul |
| Segmento: | Saúde |
| Módulo: | Autorizador Web |
| Função: | Checkin |
| País: | Brasil |
| Requisito/Story/Issue: | DSAUGPSAUTOR-18117 |

02. SITUAÇÃO/REQUISITO

Necessidade de determinar quais clínicas e prestadores devem ter o **Registro sem Biometria** liberado. Além disso, é necessário centralizar as funcionalidades de propriedades do check-in na Manutenção Associativa Prestador x Clínica.

03. SOLUÇÃO

Foram criados quatro novos parâmetros na Manutenção Associativa Prestador x Clínica (hac.clinicalProvider):

The screenshot shows the 'Manutenção Associativa' interface with the 'Segurança' (Security) section selected. The page title is 'Editar associativa prestador x Clínica'. The interface includes a navigation sidebar on the left with steps: 1. Informações principais, 2. Segurança (selected), 3. SADT, 4. Informações adicionais, and 5. Confirmação. The main content area is titled 'SEGURANÇA' and contains the following settings:

- Possui leitora de cartão: Não
- Exige biometria do beneficiário: Não
- Permite registro sem biometria: Sim
- Gerar via processo batch: Não
- Permite cartão virtual: Sim
- Permite coletar biometria: Não
- Isentar biometria para prestador: Não
- Obriga senha: Não
- Permite registro sem cartão: Sim
- Permite biometria facial: Não
- Número do documento da operadora: Não
- Administrador da clínica: Não
- Bloqueio cartão virtual benef base: Sim
- Permite biometria facial intercambio: Não
- Testa o ID da máquina web: Não

Buttons for 'Cancelar', 'Anterior', 'Próximo', and 'Editar' are visible at the top right of the configuration area.

- **Permite cartão virtual:** Controla a habilitação da opção de "Cartão Virtual" no Autorizador Web. Este parâmetro substitui a propriedade "com.totvs.saude.wac.checkin.allowVirtualCard".

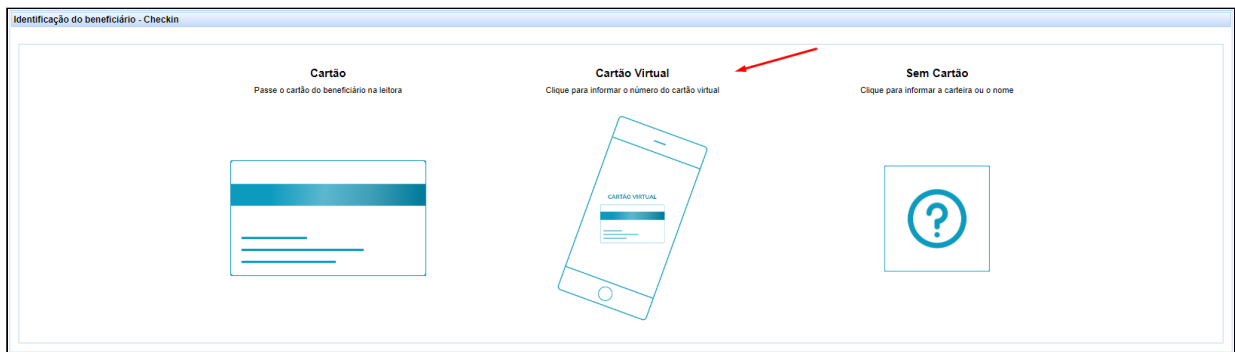

- **Permite registro sem cartão:** Controla a habilitação da opção de "Sem Cartão" no Autorizador Web. Este parâmetro substitui a propriedade "com.totvs.business.insurancenocard.enable".

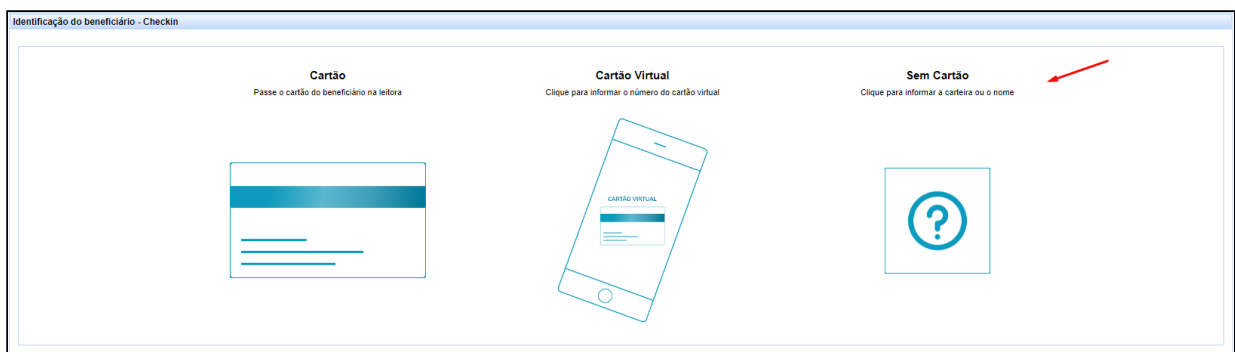

- **Bloqueio cartão virtual benef base:** Bloqueia a digitação manual do cartão virtual para beneficiários da base, ou seja, a funcionalidade fica disponível apenas para beneficiários de intercâmbio. Este parâmetro substitui a propriedade "com.totvs.saude.wac.checkin.blockVirtualCardNotInterchange".



- **Permite registro sem biometria:** Controla a habilitação da opção de "Sem Biometria" no Autorizador Web.

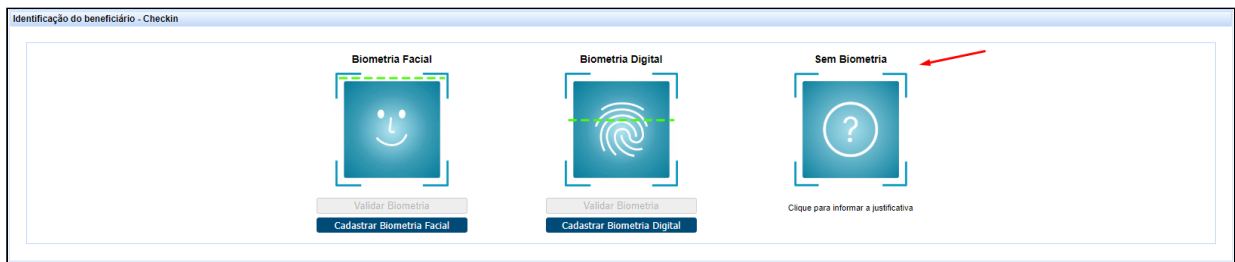

Criada a spp/sp-atualiza-campos-clinpres para inicialização dos novos campos em todos os registros da Associativa Prestador x Clínica (tabela clinpres), onde o campo "Permite registro sem biometria" será carregado com SIM e os demais serão questionados.

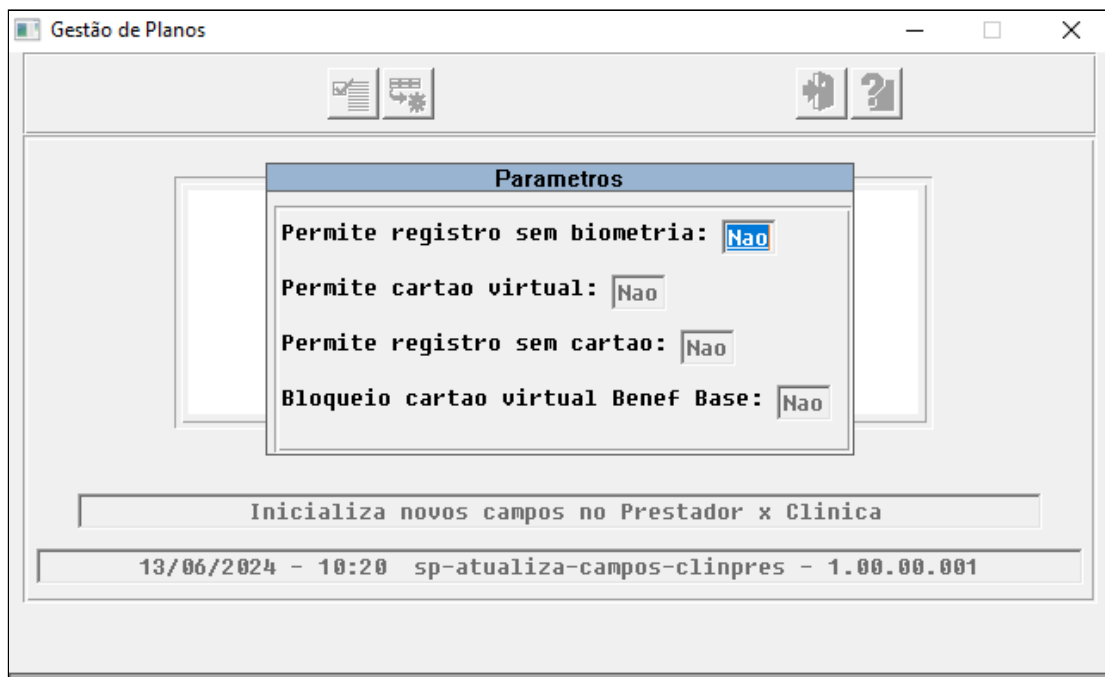

Resumos das alterações das propriedades em novos campos no cadastro Manutenção Associativa Prestador x Clínica:

- com.totvs.saude.wac.checkin.allowVirtualCard = Permite cartão virtual
- com.totvs.business.insurancencard.enable = Permite registro sem cartão
- com.totvs.saude.wac.checkin.blockVirtualCardNotInterchange = Bloqueio cartão virtual benef base

04. ASSUNTOS RELACIONADOS

- [Propriedades do Sistema Versão 12.1.2407](#)

DT Propriedades do Sistema Versão 12.1.2407

Características do Requisito

| Linha de Produto: | Datasul | | | | | |
|---------------------------------------|--|--------|--------------|---------------------------------------|------------|--|
| Segmento: | Saúde | | | | | |
| Módulo: | Gestão de Planos de Saúde | | | | | |
| Rotina: | <table border="1"> <thead> <tr> <th>Rotina</th> <th>Nome Técnico</th> </tr> </thead> <tbody> <tr> <td>Autorizador - Propriedades do Sistema</td> <td>mainconfig</td> </tr> </tbody> </table> | Rotina | Nome Técnico | Autorizador - Propriedades do Sistema | mainconfig | |
| Rotina | Nome Técnico | | | | | |
| Autorizador - Propriedades do Sistema | mainconfig | | | | | |
| País(es): | Brasil | | | | | |
| Banco(s) de Dados: | Progress® /Oracle® | | | | | |
| Tabelas Utilizadas: | PROPERTIECONFIG | | | | | |
| Sistema(s) Operacional(is): | Linux® /Windows® | | | | | |

Descrição

Descrever todas as possíveis configurações/propriedades existentes para o Autorizador WEB.

Propriedades do Sistema

| Propriedade | Descrição | Valor padrão |
|---|---|----------------|
| com.totvs.saude.insuranceuser.for mat.unitcode | Formato do código da operadora para o beneficiário. | 0000 |
| com.totvs.saude.insuranceuser.for mat.code | Formato do código do beneficiário. | 00000000000000 |
| com.totvs.saude.provider.format.u nitcode | Formato do código da operadora para o prestador. | 0000 |

| | | |
|---|---|-------------|
| com.totvs.saude.provider.format.code | Formato do código do prestador. | 00000000 |
| com.totvs.saude.providernumber.required | Indicador de obrigatoriedade do preenchimento manual do número da guia no prestador. | false |
| application.factory | Propriedade fabricante do aplicativo para geração de XML TISS. | TOTVS SAUDE |
| application.name | Nome do Aplicativo utilizado para gerar o XML TISS. | Autorizador |
| application.version | Versão do aplicativo utilizado para gerar o XML TISS. | 1.0 |
| consultationGuide.exitType | Tipo de saída para a guia de consulta. | 1 |
| consultationGuide.serviceTable | Tabela de serviço padrão para a guia de consulta. | 16 |
| consultationGuide.serviceId | Código do serviço para a guia de consulta. | 10101012 |
| com.totvs.saude.tiss.version | <p>Versão TISS para a geração de XML para envio ao Foundation.</p> <p>Responsável também pela exibição dos novos campos da TISS.</p> <p>Caso parametrizado com o valor 4.00.01 ou 4.01.00 será disponibilizado os campos Identificador de Cobertura Especial na Solicitação de Exame, Registro de Exame e Registro de Consulta.</p> <p>E os campos Regime de Atendimento e Saúde Ocupacional no Registro de Consulta e Registro de Exames.</p> <p>Além disso, é utilizada a versão informada para realizar a busca nas classes de atendimento.</p> <p>OBS: A propriedade deve estar parametrizada conforme utilizada na</p> | 4.01.00 |

| | | |
|---|---|-------|
| | default/deploy/jboss-web.deployer/server.xml". | |
| sadtGuide.attendanceType.default | Valor padrão para o campo “46 - Guia Atendimento”, na guia de "SP/SADT". Ex.: 01. | |
| sadtGuide.TISSAcidentType.default | Valor padrão para o campo “47 - Indicação de Acidente”, na guia de "SP/SADT". Ex.: 0. | |
| sadtGuide.TISSExitType.default | Valor padrão para o campo “48 - Tipo de Saída”, na guia de "SP/SADT". Ex.: 1. | |
| com.datasul.medical.web.action.tiss.consult.icdrequired | Obrigatoriedade do preenchimento do CID na guia de consulta. | false |
| com.datasul.medical.web.action.tiss.intern.icdrequired | Obrigatoriedade do preenchimento do CID na guia de internação. | false |
| com.datasul.medical.web.action.tiss.sadt.icdrequired | Obrigatoriedade do preenchimento do CID na guia de "SADT". | false |
| com.totvs.saude.guide.medicalprocedure.validate.solicited | Ativa a regra de validação de procedimentos solicitados em guias abertas. True – ativa a regra. False – desativa a regra - Padrão. | false |
| com.totvs.saude.guide.medicalprocedure.validate.block | Bloqueia o registro de solicitação nos casos que a validação da propriedade encontrar procedimentos em guias abertas. True – Não autoriza a solicitação. False – Autoriza a solicitação - Padrão. | false |
| com.totvs.saude.wac.bean.cid.dias-retroacao | Quantidade de dias de retroação para a pesquisa de documentos na tela de "CID" e "Tipo de Saída". | 30 |
| com.totvs.saude.wac.bean.cid.resultNumber | Quantidade de registros a serem exibidos em cada página na pesquisa | 10 |

| | | |
|---------------------------------------|---|-------|
| | de documentos na tela de "CID" e "Tipo de Saída". | |
| com.totvs.saude.wac.bean.cid.showCid2 | Exibe o campo "CID2" na tela de pesquisa de documentos, na tela de "CID" e "Tipo de Saída". | false |
| com.totvs.saude.wac.bean.cid.showCid3 | Exibe o campo "CID3", na tela de pesquisa de documentos, na tela de "CID" e "Tipo de Saída". | false |
| com.totvs.saude.wac.bean.cid.showCid4 | Exibe o campo "CID4", na tela de pesquisa de documentos, na tela de "CID" e "Tipo de Saída". | false |
| reportproduction.DisplayTipoPlano | Exibe a descrição do tipo de plano. Aplicável apenas para as opções "csv" e em tela no Perfil Médico. Impressão em "pdf" sempre exibe o campo. | true |
| reportproduction.DisplayRegistro | Exibe o número da carteira. Aplicável apenas para as opções "csv" e em tela no Perfil Médico. Impressão em "pdf" sempre exibe o campo + via. | true |
| reportproduction.DisplayVia | Exibe o número da via da carteira. Aplicável apenas para as opções "csv" e em tela no Perfil Médico. Impressão em "pdf" sempre exibe o número da carteira + o campo. | true |
| reportproduction.DisplayBeneficiário | Exibe o nome do beneficiário. Aplicável apenas para as opções "csv" e em tela no Perfil Médico. Impressão em "pdf" sempre exibe o campo. | true |
| reportproduction.DisplayServico | Exibe a descrição do serviço. Aplicável apenas para as opções "csv" e em tela no Perfil Médico. Impressão em "pdf" sempre exibe o campo. | true |
| reportproduction.DisplayValorSistema | Exibe os valores do movimento. | true |

| | | |
|---|--|------|
| reportproduction.DisplayValorParticipacao | Exibe o valor de participação. Aplicável apenas para as opções "csv" e em tela no Perfil Médico. Impressão em "pdf" depende da propriedade "reportproduction.DisplayValorSistema". | true |
| reportproduction.DisplayTotais | Exibe o total. Aplicável apenas para as opções "csv" e em tela no Perfil Médico. Impressão em "pdf" sempre exibe o campo. | true |
| reportproduction.DisplayValorPercentual | Exibe o tipo do percentual. | true |
| reportproduction.DisplayDescricaoPercentual | Exibe a descrição do percentual. | true |
| reportproduction.DisplayMovtosCancel | Exibe o indicador de movimentos cancelados. Aplicável apenas para as opções "csv" e em tela no Perfil Médico. Impressão em "pdf" sempre exibe o campo. | true |
| reportproduction.DisplayCdMovto | Exibe o código do movimento. Aplicável apenas para as opções "csv" e em tela no Perfil Médico. Impressão em "pdf" sempre exibe o campo. | true |
| reportproduction.DisplayVlQtMoeda | Exibe valores de moeda. | true |
| reportproduction.DisplayFpagto | Exibe a forma de pagamento. | true |
| reportproduction.DisplaySocialName | Indica se irá exibir o nome social do beneficiário. <ul style="list-style-type: none"> • Caso essa propriedade estiver definida como true e no resultado da busca não houver algum beneficiário com nome social preenchido, a coluna será desabilitada; • Na impressão do relatório em PDF, caso a propriedade estiver definida como true, para os | true |

| | | |
|---|---|--------|
| | beneficiários que possuem nome social, este será exibido na coluna do nome do beneficiário. Aqueles que não tiverem nome social preenchido, então será exibido o nome do beneficiário. | |
| reportproduction.DisplayExitType | Exibe o tipo de saída. Aplicável apenas para a opção "csv". | true |
| reportproduction.TpOrdenacao | Define a ordenação por data do relatório. D – Ordena de atual para mais antigo. A – Ordena de mais antigo para atual. | D |
| reportproduction.SerieProducao | Define na pesquisa, a série dos documentos que serão exibidos no relatório de produção médica e cancelamento de documentos. A série "padrao", indica se utilizará a série parametrizada no campo "paramweb.nr_serie_doc". Caso não esteja parametrizado na tabela "paramweb", o sistema utilizará o campo "paramacp.nr_serie_man". As séries desta propriedade podem ser separadas por vírgula, ex: serie1,serie2,serie3. | padrao |
| com.totvs.saude.cidconf.movementsClosed | Exibe documentos com período de pagamento fechado. Use "false", para esconder documentos com período de pagamento fechados e "true", para exibir documentos com período de pagamento fechados. | false |
| com.totvs.saude.guide.sadt.divide | Realiza o processo de divisão da Guia caso contenha serviços que serão autorizados e serviços que ficarão em pendência. True = Ativa a divisão. False = Desativa a divisão. | false |

| | | |
|---|--|--|
| com.totvs.saude.insurance.locked unit | Lista de Unidades com o atendimento não autorizado (separado por ponto e vírgula). Ex: 0027;0066. | |
| com.totvs.saude.proceduresolicitation.verifiedDetails | Com esse parâmetro ativo, passa a ser validado se o prestador pode executar os procedimentos da guia. Caso o prestador não possa executar algum procedimento, as guias que contenham esse movimento não serão listadas no ckeckin. | false |
| com.totvs.saude.checkin.resetbean | Indica se deve limpar os dados da tela de "Checkin", no momento em que é acionada por meio do menu. | false |
| com.totvs.saude.checkin.resetProvider | Quando informada no valor "false", mantém o prestador logado e remove as informações do beneficiário (Dados da Tela Checkin). | true |
| com.totvs.saude.medicalprocedure.locked | Lista de Procedimentos e Insumos com o código não autorizado (separado por ponto e vírgula). Ex: 10101012;10101020 Nesta propriedade pode-se também bloquear procedimentos na especialidade do solicitante. Ex: para bloquear a especialidade 10 no procedimento 40304361, deve-se configurar desta forma: 40304361-10. Pode-se informar uma lista de especialidades, Ex: 40304361-10-20-30. | |
| com.totvs.saude.wac.gp.oracledb | Indica se o banco de dados utilizado pelo GP é o Oracle. | false |
| com.totvs.saude.biometria.twohandsrequired | Obriga o registro de um dedo de cada mão na Biometria. | true |
| com.totvs.saude.biometria.totvstec.appdevice | Define a leitora utilizada. Opções: NITGEN, BIOTOUCH, DIGITALPERSONA. | NITGEN |
| erp.dialect | Define o dialeto do banco de dados utilizado pelo Gestão de Planos. Esta | org.hibernate.dialect.ProgressDialect ou |

| | | |
|--|---|--|
| | propriedade deve ser setada na inicialização do servidor de aplicação. | org.hibernate.dialect.Oracle10gDialect |
| com.totvs.saude.guide.tissformtype.sadt.button.draft | Exibe o botão "Rascunho", na tela de "SADT". | true |
| com.totvs.saude.guide.tissformtype.internment.button.draft | Exibe o botão "Rascunho", na tela de "Internação". | true |
| com.totvs.saude.guide.tissformtype.internment.electiveemergency.disabled | Aplica a regra que define automaticamente se uma guia é eletiva ou urgência. | false |
| com.totvs.saude.proceduresolicitation.company.medicalprocedure.CODIGODACLINICA | Procedimentos que os usuários de perfil empresa podem utilizar. | 10101012 |
| com.totvs.saude.sadt.agendamento.futuro | Verifica se as clínicas podem realizar solicitações de "SADT", com data de agendamento futuro. | false |
| com.totvs.saude.internment.agendamento.futuro | Verifica se as clínicas podem realizar solicitações de internação com data de agendamento futuro. | false |
| com.totvs.saude.biometria.liberacao.digital | Liberação digital por meio do questionário. | false |
| com.totvs.saude.guide.internment.extensionType | Extensões de arquivo suportadas nos anexos de laudo médico. | jpg, png, doc, pdf |
| com.totvs.saude.sadt.providernumber.required | Indica se o campo "2", da Guia "SP/SADT", é de preenchimento obrigatório. | false |
| com.totvs.business.properties.providertitles.hideEvent | Indica o Evento que não irá exibir em tela e no relatório. | |
| com.totvs.business.properties.providertitles.detailglossesvalue | Indica se irá detalhar o valor da glosa em tela e nos relatórios. | true |
| com.totvs.business.properties.providertitles.glossesnotshow | Indica glosa que não será visualizada em tela. | 0 |

| | | |
|---|--|-------|
| com.totvs.business.properties.providertitles.showmedicinetype | Indica se o tipo de medicina será ou não exibido em tela e no relatório. | true |
| com.totvs.business.properties.providertitles.defaultperiodbills | Sugere como data inicial padrão a data de início do último período, do revisão de contas, com data inicial menor do que a data do dia e que não permite digitação. | false |
| com.totvs.saude.guide.internment.providers | Código dos prestadores que podem realizar internação. | |
| com.totvs.saude.medicalproduction.interval.days | Quantidade de dias permitido no intervalo da busca no relatório de produção médica. | 30 |
| com.totvs.saude.imprime.in43 | Habilita regra para verificar se o procedimento executado(SADT), ou solicitado(Internação), necessita de assinatura na guia. | false |
| com.totvs.business.identifyguide.enable | Indica se o botão da funcionalidade de registro de guia identificada, estará visível. | false |
| com.totvs.saude.business.insuranceuser.onlyvalid | Retorna apenas beneficiários validos na pesquisa de beneficiário. | false |
| com.totvs.saude.historico.atendimento.prestador | Histórico de atendimento - Exibe apenas o histórico do prestador selecionado. | false |
| simulateButton.sadtReg | Indica se o botão “Simular”, da tela de "Registro de Exames", deve ser exibido. | true |
| buttonToPrint.guides | Indica se o botão “Imprimir”, será exibido quando o status da guia estiver como “Em Análise”, na tabela de guias do beneficiário. | true |
| com.totvs.security.downtime | Estabelece o tempo (em minutos) máximo de inatividade da sessão. Este valor é limitado em 30 minutos conforme definição da TISS. | 30 |

| | | |
|---|--|-------|
| com.totvs.security.access.timeLock | Define o tempo (em minutos) em que o acesso ao sistema ficará bloqueado quando o usuário ultrapassar a quantidade máxima de tentativas permitidas de acesso ao sistema. | 60 |
| com.totvs.security.access.maximumNumberOfRetries | Estabelece a quantidade máxima de tentativas de acesso inválido ao sistema antes de realizar o bloqueio. | 5 |
| com.totvs.saude.guide.ignorepj | Quando o prestador logado for pessoa jurídica e esta propriedade estiver definida como "true", o campo profissional solicitante será preenchido automaticamente com o nome do prestador. | false |
| com.totvs.saude.biometria.liberaçao.digital.tentativas | Informa o número de tentativas permitidas para o questionário de liberação digital. | 4 |
| com.totvs.saude.biometria.liberaçao.digital.intervalo | Informa o intervalo de dias que será feito a busca para bloquear a liberação digital. | 90 |
| com.totvs.saude.checkin.displaybenefhone | Informa se o telefone do beneficiário será exibido na tela de "Checkin". Permite que sejam alterados os dados de contato do beneficiário. | false |
| com.totvs.saude.checkin.displaybenefofficialreg | Informa se o CPF do beneficiário será exibido na tela de "Checkin". | false |
| com.totvs.saude.checkin.searchinsurance.displaybenefofficialreg | Propriedade que informa se o CPF do beneficiário será exibido na busca de beneficiários. | true |
| com.totvs.saude.checkin.displaybenefplan | Propriedade que informa se o plano do beneficiário será exibido na tela de "Checkin". | true |
| com.totvs.saude.guia.procedimentos.limite | Propriedade que indica o número máximo de procedimentos por guia. | 20 |

| | | |
|--|--|--|
| com.totvs.saude.guia.prestador.bl oquear | Propriedade que indica quais prestadores terão acesso bloqueado, a ações relacionadas a guias (separação de prestadores por meio de ";"). | |
| com.totvs.saude.guia.prestador.bl oquearitens | Propriedade que indica quais itens de menu serão bloqueados quando o prestador estiver bloqueado. Ex "3;4;5". | 3;4;5;6;55;63;71;64 |
| com.totvs.saude.wac.insurance.jus tification.nobio.redirect | Propriedade que indica, que após a justificativa de uso sem biometria, será feito o redirecionamento para tela de "Liberação Digital". | false |
| com.totvs.saude.biometria.liberac ao.digital.messagecomplement | Complemento da Mensagem de bloqueio, permite informar por exemplo um número de telefone ou um endereço com o objetivo de orientar o usuário de como proceder com o desbloqueio, de acordo com o processo da operadora. | Favor dirigir-se a Operadora para efetuar desbloqueio! |
| com.totvs.saude.business.occupac ionalmedicine.LgMostraCoParticip acao | Possibilita visualizar o valor de co-participação no detalhamento das guias. | true |
| com.totvs.saude.business.occupac ionalmedicine.LgExibeDadosPrest ador | Possibilita visualizar as colunas de código e o nome do prestador, no detalhamento da guia. | true |
| com.totvs.saude.business.cancell ationguide.LgCancGuiasAutorizadas | Possibilita visualizar guias com o status "Autorizado". Caso este parâmetro esteja como "false", não exibe guias com o status "Autorizado". | true |
| com.totvs.saude.business.cancell ationguide.LgMostraObs | Possibilita visualizar as observações da guia na tela de cancelamento. | true |
| com.totvs.saude.business.cancell ationguide.LgMostraHis | Possibilita visualizar o histórico da guia na tela de cancelamento. | true |
| com.totvs.saude.business.cancell ationguide.LgMostraMotAudit | Indica se será exibido o motivo da auditoria junto aos dados adicionais. Campo "guiautor.ds-motivo-auditoria". | true |

| | | |
|--|--|-------|
| com.totvs.saude.business.cancellationguide.lgImprimeConfirmacao | Indica se será disponibilizado a impressão da confirmação das guias canceladas. | true |
| com.totvs.saude.business.cancellationguide.motivoCancelamento | Indica o motivo de cancelamento inicial. | |
| com.totvs.saude.business.cancellationguide.liberaPrincCmAssociadas | Indica se é permitido fazer o cancelamento de guias que contenham guias associadas. | true |
| com.totvs.saude.business.cancellationreg.motivoCancelamento | Motivo de cancelamento padrão a ser exibido no carregamento da página. | |
| com.totvs.saude.business.cancellationreg.qtDiasCancelamento | Número de dias de intervalo máximo na pesquisa. | 30 |
| com.totvs.saude.business.cancellationreg.lgSomentePrestNaClinica | Indica se irá considerar o prestador informado no "Checkin", ou irá buscar os movimentos de todos os prestadores relacionados na clínica. | true |
| com.totvs.saude.guide.sadt.sugestPackages | Propriedade que indica se os pacotes serão sugeridos ao buscar procedimentos que estiverem contidos nos pacotes. | false |
| com.totvs.saude.proceduresolicitation.showNoExecutablesProcedures | Exibe todas as guias do beneficiário, independente se alguma guia contem procedimentos que o prestador não pode executar . Parametrização com base no RC0110X. | false |
| com.totvs.saude.guide.internment.accomodation.services | Restringe a lista do tipo de acomodação na guia de Internação. | |
| com.totvs.saude.guide.display.cancel.message | Exibe mensagem para cancelar serviços em auditoria. | true |
| com.totvs.saude.guide.display.send.message | Exibe um aviso para o prestador, questionando se deseja enviar uma mensagem (incluindo a opção de anexar arquivo) para o auditor. | true |

| | | |
|---|---|--|
| com.totvs.saude.biometria.liberacao.digital.impl | Indica qual implementação de sorteio e validação das perguntas da "Liberação de Digital", será usada, implementação de cadastro de perguntas por meio da arquivo = "com.totvs.saude.business.digitalliberation.implementation.SpecificDigitalLiberation" (sem aspas), ou a implementação padrão, que faz uso de perguntas cadastradas em código no sistema. | com.totvs.saude.business.digitalliberation.implementation.DefaultDigitalLiberation |
| com.totvs.saude.biometria.liberacao.digital.exempt | O novo parâmetro "Tipo de Coleta", no cadastro do prestador (GPS), os novos parâmetros "Tipo de Coleta" e "Lib Usu Valid Biom", no cadastro de justificativa de autenticação (GPS), com esta nova propriedade, definirão se haverá redirecionamento para a tela de liberação digital. É importante cadastrar a propriedade "com.totvs.saude.biometria.liberacao.digital", para que ative a tela de liberação digital. | false |
| com.totvs.saude.zoomguide.hospitalization | Parâmetro para o zoom do campo "5", da tela de "Registro de Exames", responsável por trazer guias de internação no resultado. | true |
| com.totvs.saude.zoomguide.mainguide | Parâmetro para o zoom do campo "5", da tela de "Registro de Exames", responsável por trazer guias principais no resultado. | true |
| com.totvs.saude.zoomguide.providergroup | Parâmetro para o zoom do campo "5", da tela de "Registro de Exames", responsável por trazer guias por grupos prestadores. Valor padrão "100", traz todos os grupos. Pode ser parametrizado mais de um grupo dividindo os número por ",". Ex: 10;20;45. | 100 |
| com.totvs.saude.provider.autogerados.procedimentoPesquisa | Indica o procedimento que será exigido, que exista na solicitação de uma guia, para que seja permitido o "checkin", via autogerados para não cooperados. | 10101012 |

| | | |
|--|--|-------|
| com.totvs.saude.provider.autogerados.qtdDiasPesquisa | Quantidade de dias úteis que antecedem a data atual, utilizado para realizar a busca de "checkins", para "checkin", via autogerados. | 1 |
| com.totvs.saude.guide.sadt.blockSadtReg | Regra de bloqueio do registro de exames sem informar campo "5 – senha para beneficiários da área de atuação". Quando ativado esta regra irá permitir fazer registro de exames sem informar o campo "5", somente para beneficiários de intercâmbio. | false |
| com.totvs.saude.checkin.showProcedures | Define se serão apresentadas as informações referentes aos procedimentos da guia (Código, Descrição, Quantidade Solicitada, Quantidade Autorizada, Quantidade Realizada), na tela de "checkin", do beneficiário no formato de "tooltip". Posicionar o cursor no número da guia. | false |
| com.totvs.saude.proceduresolicitation.examinationValityAlert | Indica se o procedimento será validado no "GPS". A validação ocorre por meio da regra previamente cadastrada no "GPS", por beneficiário e procedimento. | false |
| com.totvs.saude.reconsulta.justificativa.liberado.rc | Indica se a busca considera movimentos liberados do RC ou não. <ul style="list-style-type: none"> • Valor “Sim”: Traz somente os movimentos liberados do RC; • Valor “Não”: Traz somente os movimentos que não foram liberados do RC; • Valor “Ambos”: Traz ambos os movimentos, independente se for liberado ou não do RC. | Ambos |
| com.totvs.saude.providerguides.MostraObs | Indica se a lupa de dados adicionais da guia estará disponível – Tela Consulta de solicitações TISS do prestador. | true |
| com.totvs.saude.providerguides.LgMostraMotAudit | Indica se as observações de auditoria estarão visíveis no zoom de dados | false |

| | | |
|---|---|-----------------------------------|
| | adicionais – Tela Consulta de solicitações TISS do prestador. | |
| com.totvs.saude.providerguides.MostraHis | Indica se o zoom de histórico da guia estará visível – Tela Consulta de solicitações TISS do prestador. | true |
| com.totvs.saude.providerguides.StatusGuiaRessal | Indica os status das guias que serão ressaltados – Tela Consulta de solicitações TISS do prestador. | 11,12 |
| com.totvs.saude.providerguides.colorUrgency | Define o estilo "css", das guias ressaltadas – Tela Consulta de solicitações TISS do prestador. | color: #FF6600; font-weight:bold; |
| com.totvs.saude.providerguides.LayoutImpressao | "Layout Impressão Recibo", na tela de consulta guias do prestador. Valores esperados: "TISS" ou "RECIBO". | TISS |
| com.totvs.saude.providerguides.LgManutGuiaSADT | Indica se serão visualizadas as guias de "SADT" – Tela Consulta de solicitações TISS do prestador. | true |
| com.totvs.saude.providerguides.LgManutGuiaINTERNACAO | Indica se serão visualizadas as guias de Internação – Tela Consulta de solicitações TISS do prestador. | true |
| com.totvs.saude.wac.comprovante.atendimento.habilita | Define se será impresso o comprovante de atendimento quando finalizar o processo de "Registro de Consulta" ou "Registro de Exames". | false |
| com.totvs.saude.wac.comprovante.atendimento.alertaimpressaoexamemes | Define validará o parâmetro termo de adesão retornado pelo "GPS", para exibir a mensagem de impressão de comprovante. | false |

| | | |
|--|---|-------------------------|
| com.totvs.saude.tiss.table.ignore | Com a propriedade ativa, faz com que o sistema ignore o "Código de Tabela TISS", para a busca de procedimentos/ insumos. Dessa forma, para a busca dos movimentos basta digitar apenas seu código. O "Código de Tabela", será preenchido automaticamente com o valor informado nos cadastros de procedimentos e insumos. | false |
| com.totvs.saude.wac.insurance.justification.nobiocard.allrules | Indica se haverá pesquisa por todas regras de registro sem cartão / sem biometria ativas no sistema. | false |
| simulateButton.outrasDespesas | Utilizada na guia de outras despesas. Indica se o botão de simulação estará disponível ao digitar a guia. Quando acionado, o sistema realiza uma simulação do registro do atendimento, não gravando nenhum dado novo na base de dados. | true |
| com.totvs.saude.outrasDespesas.serieDocPrincipal | Informa-se as séries de documento que serão consideradas na busca do documento principal do anexo de outras despesas. As séries são consideradas na busca pela digitação direta do número do documento no campo "2-Número da Guia Referenciada", como também no zoom dos documentos. As séries informadas devem ser separadas por vírgula. | MAN,WEB,WAC,CALL |
| guiaOutrasDespesas.serviceTable | Informa-se o código da tabela TISS padrão para os movimentos que serão digitados na guia de outras despesas. O valor informado neste campo será utilizado apenas para inicializar o tipo de tabela. O sistema permite que o usuário altere o valor do campo. | |
| com.totvs.saude.outrasDespesas.qtDiasTolerancia | Indica o intervalo de dias de tolerância entre a digitação do documento principal e a digitação da guias de outras despesas. Para desconsiderar este parâmetro, informar o valor 0 (zero). | 0 |

| | | |
|---|--|-------|
| com.totvs.saude.outrasDespesas.l gBloqueiaAposTolerancia | Informar os valores "true" ou "false". Indica se o módulo irá gerar inconsistência e não prosseguir com a inclusão das outras despesas, para os casos em que o documento principal estiver vinculado a um período de movimentação do "HRC" já fechado, ou quando o período de tolerância (propriedade com.totvs.saude.outras Despesas.qtDiasTolerancia) for excedido. | false |
| com.totvs.saude.outrasDespesas.n rDiasRetroativos | Indica o tamanho, em dias, do período que será considerado para a busca de documentos no zoom de documento principal. | 10 |
| com.totvs.saude.outrasDespesas.z oom.buscaAutomaticaDocsPrestad or | Ao acionar a lupa para abertura do zoom de documentos (campo 2), o sistema realizará a busca de todos os documentos do prestador principal logado. A busca respeita as séries parametrizadas e o número de dias retroativos; | false |
| com.totvs.saude.guide.tissformtyp e.internmentextension.button.draf t | Indica se será exibido o botão "Rascunho", no momento da solicitação de prorrogação. | true |
| internmentExtensionGuide.service Table | Informa-se o código da tabela TISS padrão para os movimentos que serão digitados na guia de prorrogação. O valor informado neste campo será utilizado apenas para inicializar o tipo de tabela. O sistema permite que o usuário altere o valor do campo. | |
| com.totvs.saude.guia.prorrogacaoi nternacao.alteratipointernacao | Esta propriedade indica se o sistema possibilita a troca do tipo de internação na prorrogação. Em caso afirmativo, o sistema abre campo para que seja informado o tipo de internação conforme domínio do padrão TISS. | false |
| com.totvs.saude.guia.prorrogacaoi nternacao.lgtipguiatransprincipal | Esta propriedade indica se a prorrogação herdará o mesmo "Tipo | false |

| | | |
|---|--|---------------|
| | de Guia" e Transação da guia de solicitação de internação principal. | |
| com.totvs.saude.internmentextension.agendamento.futuro | Indica a ativação da funcionalidade de agendamento futuro para a guia de prorrogação de internação. | false |
| agendamento.futuro.dias.minimo | Quantidade mínima de dias que deve haver entre a data de solicitação e a data de agendamento futuro. | 0 |
| agendamento.futuro.dias.maximo | Quantidade máxima de dias que deve haver entre a data de solicitação e a data de agendamento futuro. | 0 |
| com.totvs.saude.proceduresolicitation.package.obs | Se houver pacote adiciona o nome do pacote nas observações da guia. | false |
| com.totvs.saude.proceduresolicitation.verifiedDetails.onlyprocedure | Indica se deve validar apenas procedimentos na execução da guia. Caso informado true , o sistema valida se o prestador pode executar os procedimentos da guia. Caso informado false , o sistema valida, além dos procedimentos, se o prestador também pode utilizar os insumos da guia, ocultando os não permitidos. | true |
| com.totvs.saude.insurance.contractor.allowdependents | Indica quais clínicas permitirão que as pesquisas de beneficiário(checkin, registro sem cartão, registro sem biometria, cobertura do beneficiário, Agenda Medica) listem beneficiários dependentes, caso a clínica esteja vinculada a um contratante. Informar os códigos das clínicas separadas por ponto e virgula ";". | 1;10;11;23;54 |
| com.totvs.saude.clinicalmanager | Informar códigos das clínicas administradoras, separados por ponto e virgula “;”. | |
| com.totvs.saude.wac.perfilmedico | Perfil Médico: Indica se a operadora utiliza o módulo Perfil Médico. | false |

| | | |
|---|--|--|
| com.totvs.saude.wac.disableQueue.clinic | Perfil Médico: Desabilita a utilização da clínica para o Perfil Médico, caso o código da clínica esteja nesta lista separada por ponto e vírgula (;). | |
| com.totvs.saude.wac.disableQueue.providers | Perfil Médico: Desabilita a utilização do prestador para o Perfil Médico, caso o código da clínica esteja nesta lista separada por ponto e vírgula (;). | |
| com.totvs.saude.perfilmedico.uso.beneficiario.notin | <p>Perfil Médico: Indica o status dos movimentos que não deverão aparecer no "Usos do Beneficiário". Utilizar lista separada por vírgula (,), com os códigos de status que não deseja visualizar.</p> <p>1: digitada; 2: autorizada; 3: cancelada; 4: processado pelo contas; 5: fechado; 7: faturada; 8: negada; 9: pendente auditoria; 10: pendente liberação; 11: pendente laudo medico; 12: pendente justificativa; 13: pendente pericia; 14: autorizada parcial; 19: em auditoria; 23: em pericia medica.</p> <p>Caso o código 9 seja informado, automaticamente serão incluídos os códigos abaixo: 9,10,11,12,13,19,23.</p> | |
| com.totvs.saude.guide.sadt.blockSadtReg.clinic | Indica as clínicas que não poderão realizar o registro de "SADT", sem informar o número da guia. Não | |

| | | |
|--|--|---------------|
| | <p>sobrepõe o parâmetro "com.totvs.saude.guide.sadt.blockSad tReg".</p> <p>Se necessário podem ser informados parâmetros adicionais. Ex: "com.totvs.saude.guide.sadt.blockSad tReg.clinic.1", "com.totvs.saude.guide.sadt.blockSad tReg.clinic.2".</p> | |
| com.totvs.saude.guide.sadt.inform aPrestadorExecutante | Indica se o usuário irá informar manualmente o prestador executante (true), ou o sistema não irá solicitar esse campo em tela (false), atribuindo o prestador genérico como executante. | false |
| com.totvs.saude.guide.sadt.inicializaPrestadorExecutante | Caso a propriedade "com.totvs.saude.guide.sadt.informaP restadorExecutante", estiver com valor "true", então indica como será inicializado o campo prestador executante: 0 - Solicitante 1 - Generico 2 – Nenhum. Importante: Informar apenas o dígito referente a opção (0,1 ou 2). | 0-Solicitante |
| com.totvs.saude.changepass.provi derdata.enable | Habilita/desabilita campos da tela. | true |
| com.totvs.saude.login.changepass. enable | Habilita/desabilita funcionalidade da tela de "Alterar Senha". Esta propriedade é considerada somente na tela de login e na tela de "Usuário/ Senha inválidos". | true |
| com.totvs.saude.perfilmedico.atte ndancequeue.refresh | Este parâmetro permite ao usuário informar uma quantidade de tempo (em minutos), que a tela de "Agenda", no "Perfil Médico", realizará um "refresh" automático. | 1 |
| com.totvs.saude.glosa.automacao | Exibe as glosas ocorridas no momento da autorização de guias "SP/SADT", "Internação" e "Prorrogação de Internaçoão". | true |

| | | |
|---|---|-------|
| demonstrative.inss.showDeclaration | Informa se o campo de declaração será impresso ou não no demonstrativo. Utilizado no programa "Demonstrativo INSS". | |
| demonstrative.inss.declarationValue | Conteúdo do texto utilizado para a impressão da declaração. Utilizado no programa "Demonstrativo INSS". | |
| demonstrative.inss.RcDefaultPeriod | Sugere como data inicial para pesquisa, a data de início do último período do "Revisão de Contas", com data inicial menor do que a data atual e que não permita digitação. Utilizado no programa "Demonstrativo INSS". | false |
| sadtGuide.participationGrade | Especifica qual será o valor padrão do campo de grau de participação campo "49" da execução ou registro de exames os valores podem ser os seguintes: 0 - Cirurgião; 1 - Primeiro Auxiliar; 2 - Segundo Auxiliar; 3 - Terceiro Auxiliar; 4 - Quarto Auxiliar; 5 - Instrumentador; 6 - Anestesista, 7 - Auxiliar de Anestesista, 8 - Consultor; 9 - Perfusionista, 10 - Pediatra na sala de parto, 11 - Auxiliar SADT, 12 - Clínico, 13 - Intensivista. | |
| com.totvs.saude.perfilmedico.insumos | Considera os insumos nas buscas dos serviços no Perfil Médico. | false |
| com.totvs.saude.checkin.codigo.principal.enable | Habilita para as clínicas administradoras, a pesquisa por código | false |

| | | |
|---|---|--|
| | do prestador ou descrição na tela de checkin. | |
| com.totvs.saude.reprintguides.interval.days | Número de dias de intervalo máximo na pesquisa da tela de Reimpressão de documentos. | 30 |
| com.totvs.saude.providerguides.interval.days | Número de dias de intervalo máximo na pesquisa da tela de Solicitações TISS. | 30 |
| com.totvs.saude.zoomguide.interval.days | Número de dias de intervalo máximo nas telas de Pesquisa de Guias (Solicitação SP / SADT e Registro de exames). | 30 |
| com.totvs.saude.insurance.validExpirationDate | <p>true - Valida a data de vencimento da carteira do beneficiário, não permitindo prosseguir com o checkin, caso o vencimento for menor que a data atual.</p> <p>false - Permite prosseguir com o checkin do beneficiário, mesmo com a carteira vencida ou excluída.</p> <p>A propriedade aplica-se APENAS para clínicas que utilizem leitora de cartão (AC0210H - campo "Leitora Cartão" definido como "Sim").</p> | Propriedade não cadastrada por padrão. |
| com.totvs.saude.wac.lgfantasyname | <p>Uso de nome fantasia dos prestadores.</p> <p>Indica se será utilizado o "nome fantasia" no lugar do "nome prestador" para os prestadores pessoa jurídica que possuírem "nome fantasia" cadastrado no "CG0110B".</p> | false |
| com.totvs.saude.bodysurfacearea | <p>Fórmula do cálculo de superfície corpórea da guia anexo de Quimioterapia na solicitação SP / SADT.</p> <p>Para realizar o cálculo automático da superfície é necessário cadastrar essa propriedade com valor "Mosteller".</p> | Propriedade não cadastrada por padrão. |

| | | |
|--|--|--|
| com.totvs.saude.chemotherapycycle | <p>true - Habilita o botão "Dias-Ciclo" na guia anexo de Quimioterapia na solicitação SP / SADT.</p> <p>false - Desabilita o botão "Dias-Ciclo" na guia anexo de Quimioterapia na solicitação SP / SADT.</p> | false |
| com.totvs.saude.perfilmedico.favoritos.consideraTipoAtendimento | Indica se será considerado o tipo de guia para exibição dos favoritos no Perfil Médico. Indicar o parâmetro como false em servidores com capacidade de processamento reduzida. | true |
| com.totvs.saude.proceduresolicitation.internment.provider.validate | <p>False - Processo normal sem validação.</p> <p>True - Quando marcado (true), a solicitação de internação só permitirá movimentos permitidos ao prestador.</p> | false |
| com.totvs.saude.attendancequeue.interval.days | Define o intervalo máximo de dias que podem ser pesquisados em "Agenda Médica". Caso não informado, assume como período máximo 30 dias. | Propriedade não cadastrada por padrão. |
| com.totvs.saude.perfilmedico.cache.release | Define o período (em horas) em que o serviço de limpeza de Cache do Perfil Médico irá ser executado. Exemplo: a cada 1 hora. | 1 |
| com.totvs.saude.perfilmedico.clean.hours | Define o tempo (Em horas) que os registros poderão ficar no cache do Perfil Médico. | 1 |
| com.totvs.autorizador.mensageria.verificarMensagensLogin | <p>Indica se é utilizada a funcionalidade de Mensageria.</p> <p>Informar "false" caso não utilizada para otimizar a performance do login.</p> <p>Caso não cadastrada, assume como valor padrão "true".</p> <p>**Somente para acesso como Clínica no Autorizador Web.</p> | Propriedade não cadastrada por padrão. |
| com.totvs.saude.ignorecheckin.clinics | Propriedade utilizada quando a clínica possui a leitura de biometria do beneficiário ativada. Parametriza-se as clínicas em que será permitido o | |

| | | |
|--|--|--|
| | <p>acesso às telas de solicitação SP/SADT, solicitação de internação, solicitação de prorrogação e registro de outras despesas sem a autenticação biométrica do beneficiário. Para as clínicas parametrizadas nessa propriedade, o acesso ao registro de SP/SADT só será realizado por meio da autenticação biométrica. Os valores devem ser informados utilizando o separador ";" para diferenciar os códigos.</p> <p>Propriedade descontinuada: substituída pelo parâmetro "Isentar biometria para prestador" na "Manutenção Associativa Prestador x Clínica" (hac.clinicalProvider).</p> | |
| com.totvs.saude.registroExames.d esabilitaTipoAtendimento | <p>Define se o campo "32 - Tipo de Atendimento" em Registro de Exames e Execução de Exames, será bloqueado quando existir guia referenciada no campo "5 - Senha".</p> <p>Informar "true" para bloquear o campo.</p> <p>Caso informado "false" ou não cadastrada, deixa o campo liberado.</p> | Propriedade não cadastrada por padrão. |
| consultationGuide.enableAttendan ceDate | <p>Indica se o campo "18 - Data do Atendimento" da guia de registro de consulta, será habilitado para digitação manual.</p> <p>Informar "true" para habilitar o campo.</p> <p>Informar "false" para desabilitar o campo. Caso desabilitado, o campo assume como valor padrão a data corrente.</p> | false |
| com.totvs.saude.checkin.displayZ oomBenef | <p>Indica se a lupa para acesso ao zoom do beneficiário na tela de checkin será exibida quando não utilizada leitora de cartão e biometria.</p> <p>Informar "true" para exibir a lupa.</p> <p>Informar "false" para ocultar a lupa.</p> | true |

| | | |
|---|--|--------|
| com.totvs.saude.wac.insurance.in putCardInterchange | Indica se será possível digitar a carteira para autenticação de beneficiários da base utilizando-se a funcionalidade do Registro sem Cartão. Se a propriedade não existir ou estiver cadastrada como <i>false</i> , a pesquisa somente será possível para beneficiários de intercâmbio. | false |
| com.totvs.saude.guide.sadtSolic.cle anSolicitantProfessional | Na tela de solicitação de SP/SADT, indica se o prestador solicitante não será inicializado com o prestador autenticado no sistema. Informar os seguintes valores: <ul style="list-style-type: none"> • "F": indica que para prestadores pessoa física, o campo não será inicializado, ou seja, permanecerá com valor em branco; • "J": indica que para prestadores pessoa jurídica, o campo não será inicializado, ou seja, permanecerá com valor em branco; • "A": indica que tanto para prestadores pessoa física como para pessoa jurídica, o campo não será inicializado, ou seja, permanecerá com valor em branco; • Informar espaço em branco ou remover as propriedades caso seja desejado sempre inicializar o campo com o prestador logado. | Branco |
| com.totvs.saude.guide.internment Solic.cleanSolicitantProfessional | Na tela de solicitação de internação, indica se o prestador solicitante não será inicializado com o prestador autenticado no sistema. Informar os seguintes valores: <ul style="list-style-type: none"> • "F": indica que para prestadores pessoa física, o campo não será inicializado, ou seja, permanecerá com valor em branco; • "J": indica que para prestadores pessoa jurídica, o campo não será inicializado, ou seja, | Branco |

| | | |
|--|---|--------|
| | <p>permanecerá com valor em branco;</p> <ul style="list-style-type: none"> • "A": indica que tanto para prestadores pessoa física como para pessoa jurídica, o campo não será inicializado, ou seja, permanecerá com valor em branco; • Informar espaço em branco ou remover as propriedades caso deseja-se sempre inicializar o campo com o prestador logado. | |
| com.totvs.saude.guide.internmentExtensionSolic.cleanSolicitantProfessional | <p>Na tela de solicitação de prorrogação de internação, indica se o prestador solicitante não será inicializado com o prestador autenticado no sistema. Informar os seguintes valores:</p> <ul style="list-style-type: none"> • "F": indica que para prestadores pessoa física, o campo não será inicializado, ou seja, permanecerá com valor em branco; • "J": indica que para prestadores pessoa jurídica, o campo não será inicializado, ou seja, permanecerá com valor em branco; • "A": indica que tanto para prestadores pessoa física como para pessoa jurídica, o campo não será inicializado, ou seja, permanecerá com valor em branco; • Informar espaço em branco ou remover as propriedades caso deseja-se sempre inicializar o campo com o prestador logado. | Branco |
| com.totvs.saude.guide.sadtReg.cleanSolicitantProfessional | <p>Na tela de registro de SP/SADT, indica se o prestador solicitante não será inicializado com o prestador autenticado no sistema. Informar os seguintes valores:</p> <ul style="list-style-type: none"> • "F": indica que para prestadores pessoa física, o campo não será inicializado, ou seja, permanecerá com valor em branco; • "J": indica que para prestadores pessoa jurídica, o campo não | Branco |

| | | |
|--|--|--------|
| | <p>será inicializado, ou seja, permanecerá com valor em branco;</p> <ul style="list-style-type: none"> • "A": indica que tanto para prestadores pessoa física como para pessoa jurídica, o campo não será inicializado, ou seja, permanecerá com valor em branco; • Informar espaço em branco ou remover as propriedades caso deseja-se sempre inicializar o campo com o prestador logado. | |
| com.totvs.saude.guide.tissformtype.internment.iniContratadoSolic | Indica se o campo Campo 20 - Nome do Hospital/Local Solicitado da guia de solicitação de internação será inicializado com o prestador autenticado no sistema. | False |
| com.totvs.saude.guide.tissformtype.internment.codigoContratadoSolic | Código do prestador do campo Campo 20 - Nome do Hospital/Local Solicitado da guia de solicitação de internação. Quando informado, irá sobrepor o valor da propriedade anterior e sempre inicializará o campo com esse valor. Informar 4 dígitos referentes à unidade + 8 dígitos referentes ao código do prestador. Exemplo: 012000000001. | Branco |
| com.totvs.saude.guide.tissformtype.internment.padraoCaraterAtendimento | Valor padrão para inicializar o campo 22 - Caráter de Atendimento da guia de solicitação de internação. Valores aceitos: E (para eletivo) ou U (para urgência). | Branco |
| com.totvs.saude.guide.tissformtype.internment.padraoTipoInternacao | Valor padrão para inicializar o campo 23 - Tipo de Internação da guia de solicitação de internação. Informar um dos valores válidos conforme domínio da TISS. | Branco |
| com.totvs.saude.guide.tissformtype.internment.padraoRegimeInternacao | Valor padrão para inicializar o campo 24 - Regime de Internação da guia de solicitação de internação. Informar um dos valores válidos conforme domínio da TISS. | Branco |

| | | |
|--|--|--|
| com.totvs.saude.perfilmedico.usoBeneficiario.pesquisarPessoa | Habilita a pesquisa por todos os movimentos vinculados a pessoa (usuario.id -pessoa) | True |
| com.totvs.saude.inssReceipt.marginalDays | Quantidade de dias que será considerado na competência anterior no lançamento dos comprovantes de INSS retido. | 0 |
| com.totvs.saude.perfilmedico.diasValidadeAgenda | Define a quantidade máxima de dias retroativos permitidos para pesquisa na Agenda do Perfil Médico. Caso não cadastrado, utilizará o limite padrão de 9999 dias. Caso cadastrado como 0, permitirá a pesquisa apenas para o dia atual. | Propriedade não cadastrada por padrão. |
| com.totvs.saude.guide.validaSolicitanteClinica | Define se o prestador solicitante informado em Solicita Exames deve pertencer à clínica logada. Caso informado true , define que serão permitidos apenas prestadores liberados para a clínica no checkin. Caso não cadastrado ou informado como false , permite qualquer que prestador existente seja informado como solicitante. | Propriedade não cadastrada por padrão. |
| com.totvs.saude.guide.sadtReg.permiteDivisaoHonorarios | Define se irá tratar a divisão de honorários no momento de executar uma guia, na tela de checkin, ou registrar uma guia, na tela de registro de exames. Caso informado true , o sistema trata a divisão de honorários, disponibilizando um campo para informar o prestador da divisão. Caso informado false , o sistema não disponibilizará os campos para serem informados, ocultando-os. | Propriedade não cadastrada por padrão. |
| com.totvs.saude.sadt.preencheTipoAtendimentoDoProcedimento | Define se o Tipo de Atendimento em Solicita Exames será preenchido de acordo com o cadastro Manutenção de Procedimento do Gestão de Planos. Caso informado true , será selecionado automaticamente o Tipo | Propriedade não cadastrada por padrão. |

| | | |
|---|---|--|
| | de Atendimento do último procedimento incluído na guia. | |
| com.totvs.saude.guide.sadt.obrigaDadosPrestadorExecutante | No registro SP / SADT ao adicionar um procedimento na guia e o mesmo utilizar honorários médicos, os campos referentes ao prestador executante (51 - Nome do Profissional, 52 - Conselho Prof., 53 - Nr. Conselho e 55 - Código CBO) serão adicionados em branco na lista de profissionais executantes | Propriedade não cadastrada por padrão. |
| com.totvs.saude.perfilmedico.beneficiaryUse.block | Bloqueia a visualização dos usos do beneficiário no Perfil Médico caso o beneficiário tenha sido incluído manualmente na agenda médica. | false |
| com.totvs.saude.perfilmedico.beneficiaryUse.searchPeriod | Define o período limite (em dias) que será realizada a busca dos usos do beneficiário no Perfil Médico caso a propriedade "com.totvs.saude.perfilmedico.beneficiaryUse.block" estiver habilitada. Exemplo: Caso a propriedade estiver cadastrada com valor 30, o médico poderá visualizar os usos apenas dos beneficiários que efetuaram consulta até 30 dias anteriores ao dia atual. | Propriedade não cadastrada por padrão. |
| com.totvs.saude.perfilmedico.permitePessoaJuridica | Define se permite o acesso de prestador pessoa jurídica ao perfil médico. Caso informado true ou não cadastrada , o sistema não valida o tipo de pessoa logada e permite sempre o acesso ao perfil médico. Caso informado false , o sistema valida o tipo de pessoa logada e só permite acesso de pessoas físicas ao perfil médico. | Propriedade não cadastrada por padrão. |
| com.totvs.saude.medicalproduction.pessoaJuridica.pdf | Define se o prestador pessoa jurídica logado pode imprimir o Relatório de Produção Médica em PDF. Caso o parâmetro for informado como true , será permitido imprimir tanto CSV quanto PDF. | Propriedade não cadastrada por padrão. |

| | | |
|--|---|--|
| | <p>Caso informado como false ou não cadastrado, prestadores pessoa jurídica não poderão imprimir relatórios PDF.</p> | |
| com.totvs.saude.medicalproduction.imprimeCSV | <p>Define se o botão de download csv será habilitado no Relatório de Produção Médica.</p> <p>Caso o parâmetro for informado como true ou não cadastrado com.totvs.saude.proceduresolicitation.internment.defaulto, será habilitado o botão para download do arquivo no formato csv.</p> <p>Caso Informado como false, não será habilitado o botão para download do arquivo na extensão csv, o relatório e o botão "Imprimir" serão mostrados em tela.</p> | Propriedade não cadastrada por padrão. |
| com.totvs.saude.guide.recomunica | <p>Define se a opção para comunicar novamente as guias de intercâmbio será habilitada na tela de Checkin do beneficiário e na tela de Solicitações TISS do Prestador.</p> <p>Caso o parâmetro for informado como true e a guia estiver no status de Pendente de Comunicação, então a opção será habilitada.</p> <p>Caso informado como false ou não cadastrado, não será habilitada a opção, mesmo se a guia estiver em status Pendente de Comunicação.</p> | Propriedade não cadastrada por padrão. |
| com.totvs.saude.sadtReg.enableAttendanceDate | <p>Define se o campo "36 - Data" da tela de Registro de Exames será habilitado para edição.</p> <p>Caso o parâmetro for informado como true ou não cadastrado, então o campo será habilitado para edição.</p> <p>Caso informado como false, o campo será desabilitado para edição.</p> | Propriedade não cadastrada por padrão. |
| com.totvs.saude.providerguides.showPackageOpened | <p>Define se o pacote será exibido de forma aberta, ou seja, se serão exibidos os movimentos do pacote ao invés do código do pacote. Esta funcionalidade está disponível apenas para o menu</p> | Propriedade não cadastrada por padrão. |

| | | |
|--|--|--|
| | <p>Solicitações TISS do Prestador, para as opções Consulta Movimentos (ícone lupa) e Imprimir (ícone impressora). Os demais menus do sistema que contém consulta e impressão não são afetados por essa propriedade.</p> <p>Caso o parâmetro for informado como true a consulta e a impressão do menu Solicitação TISS do Prestador exibirão os movimentos do pacote.</p> <p>Caso informado como false ou não cadastrado é exibido o código do pacote.</p> | |
| com.totvs.saude.wac.ckeckin.elegibilidade.auto | Define se a verificação de elegibilidade será feita automaticamente após realizar o checkin do beneficiário. | Propriedade não cadastrada por padrão. |
| com.totvs.saude.com.totvs.saude.proceduresolicitation.internment.defaument.requestedClinic | Define se o campo Clínica Solicitada será exibido na tela de Solicitação de Internação . Esta funcionalidade está disponível apenas para o menu Solicitações de Internação. Os demais menus do sistema não são afetados por essa propriedade. <p>Caso o parâmetro for informado como true o campo Clínica Solicitada será exibido na tela.</p> <p>Caso informado como false ou não cadastrado o campo não estará disponível.</p> | Propriedade não cadastrada por padrão. |
| com.totvs.saude.otherExpenses.lo adRealizationDate | Define se no menu de Anexo de Outra Despesas o campo 7 - Data sera preenchido com a data de realização do documento informado no campo 2 - Número da Guia Referenciada . <p>Caso o parâmetro for informado como true a data sera inicializada com a data de realização do documento informado.</p> <p>Caso informado como false ou não cadastrado a data sera inicializada com a data atual.</p> | Propriedade não cadastrada por padrão. |

| | | |
|---|--|--|
| com.totvs.saude.selfGenerated.blockConsultationMenu | <p>Define se ao realizar o check-in através de autogerados o menu de Consulta será bloqueado.</p> <p>Caso o parâmetro for informado como true o menu Consulta será bloqueado ao realizar o check-in através da opção autogerados.</p> <p>Caso informado como false ou não cadastrado o menu não será bloqueado.</p> | Propriedade não cadastrada por padrão. |
| com.totvs.saude.perfilmedico.showPackages | <p>Define se ao realizar uma pesquisa de serviços no perfil médico será mostrado pacotes.</p> <p>Caso o parâmetro for informado como true será mostrado os pacotes ao pesquisar no perfil médico.</p> <p>Caso o parâmetro for informado como false não será mostrado os pacotes ao pesquisar no perfil médico.</p> | Propriedade não cadastrada por padrão. |
| com.totvs.saude.biometry.https | <p>A propriedade com.totvs.saude.biometry.https foi criada para definir se é utilizado o TSA novo, com HTTP ou HTTPS, ou o TSA antigo.</p> <p>Caso a propriedade não esteja cadastrada será utilizada o TSA antigo, este só está disponível na versão http.</p> <p>Caso a propriedade esteja cadastrada como false será utilizado o novo TSA com HTTP. Neste caso destacamos que a legislação da TISS estabelece a utilização de HTTPS e como a utilização do novo TSA exige a reinstalação do mesmo, em todos os prestadores, sugerimos a implementação do TSA HTTPS como padrão.</p> <p>Caso a propriedade esteja cadastrada como true será utilizado o novo TSA com HTTPS.</p> <p>Para o processo de instalação do novo TSA utilizar o seguinte documento: Biometria TSA Autorizador Web.</p> | Propriedade não cadastrada por padrão. |

| | | |
|---|--|--|
| com.totvs.saude.checkin.blockAps | <p>Define se ao realizar a pesquisa do beneficiário no checkin e na agenda medica será bloqueado o checkin do beneficiário de APS quando o beneficiário não possui guia em que o prestador é o executante ou foi informado um prestador genérico.</p> <p>Caso o parâmetro for informado como true será bloqueado o checkin do beneficiário e ao adicionar na agenda.</p> <p>Caso o parâmetro for informado como false não será bloqueado o checkin do beneficiário e ao adicionar na agenda.</p> | Propriedade não cadastrada por padrão. |
| com.totvs.saude.perfilmedico.showPackages | <p>Define se ao realizar uma pesquisa de serviços no perfil médico será mostrado pacotes.</p> <p>Caso o parâmetro for informado como true será mostrado os pacotes ao pesquisar no perfil médico.</p> <p>Caso o parâmetro for informado como false não será mostrado os pacotes ao pesquisar no perfil médico.</p> | Propriedade não cadastrada por padrão. |
| com.totvs.saude.login.firstAccess.enabled | <p>Define se será mostrado o botão Primeiro Acesso na tela de login, possibilitando a secretaria realizar seu cadastro no sistema.</p> <p>É necessário reiniciar o jboss após o cadastro da propriedade para esta ser reconhecida.</p> <p>Caso o parâmetro for informado como true ou não ser informado o botão será mostrado na tela de login.</p> <p>Caso o parâmetro for informado como false o botão não será mostrado na tela de login.</p> | Propriedade não cadastrada por padrão. |
| com.totvs.saude.checkin.bloqueiaInclusaoIntercambio | <p>Define se será bloqueado a inclusão de beneficiários de intercâmbio no autorizador, caso o beneficiário não esteja cadastrado na base.</p> | Propriedade não cadastrada por padrão. |

| | | |
|--|--|--|
| | <p>Por default, caso a propriedade não esteja criada, será permitido a inclusão dos beneficiários de intercâmbio.</p> <p>Caso a propriedade esteja como true e o beneficiário não esteja cadastrado, será listado a seguinte mensagem "Beneficiário de Intercâmbio não cadastrado".</p> | |
| com.totvs.saude.perfilmedico.solic.internment | <p>Define se será exibido o botão para solicitar internação no perfil médico. Este botão realizará o checkin do beneficiário e redirecionará para a tela de solicitação de internação do autorizador.</p> <p>Caso o parâmetro for informado como true será exibido o botão de solicitação de internação no perfil médico.</p> <p>Caso o parâmetro for informado como false não será exibido o botão de solicitação de internação no perfil médico.</p> | Propriedade não cadastrada por padrão. |
| com.totvs.saude.demonstrative.inss.validateSameCPF | <p>Define se irá validar o CPF do prestador ao salvar um comprovante de INSS.</p> <p>Caso o parâmetro for informado como true será realizada a validação do CPF informado em tela com o CPF do prestador selecionado. Se for o mesmo, o comprovante não será salvo.</p> <p>Caso o parâmetro for informado como false não será realizada a validação e o comprovante poderá ser salvo para o mesmo CPF.</p> | Propriedade não cadastrada por padrão. |
| com.totvs.saude.proceduresolicitation.verifyProvider | <p>Define se irá validar o prestador executante ao listar as guias no checkin.</p> <p>Caso o parâmetro for informado como true será realizada a validação do prestador executante, a guia será exibida apenas se o prestador executante for o mesmo que o logado</p> | Propriedade não cadastrada por padrão. |

| | | |
|---|---|--|
| | <p>ou a guia possua um executante genérico.</p> <p>Caso o parâmetro for informado como false não será realizada a validação e a guia será exibida normalmente.</p> | |
| com.totvs.autorizador.mensageria.tipoPrestador | <p>Indica o tipo do prestador que será considerado para a busca das mensagens do Mensageria.</p> <p>P → Prestador principal. Serão localizadas as mensagens cujo prestador principal da guia seja igual ao prestador autenticado no sistema.</p> <p>S → Prestador solicitante. Serão localizadas as mensagens cujo prestador solicitante da guia seja igual ao prestador autenticado no sistema.</p> <p>A → Ambos. Serão localizadas as mensagens cujo prestador solicitante OU principal da guia sejam iguais ao prestador autenticado no sistema.</p> | Se não cadastrada, será considerado a opção "S" (Solicitante) como padrão. |
| com.totvs.saude.guide.enableCopyGuideButton | <p>Define o botão para copia de guias na solicitação SADT ou de Internação estará habilitado.</p> <p>Caso o parâmetro for informado como true será exibido o botão para copia de guias.</p> <p>Caso o parâmetro for informado como false ou não cadastrado não será exibido o botão para copia de guias.</p> | Propriedade não cadastrada por padrão. |
| com.totvs.saude.zoomguide.copy.showOnlyFromProvider | <p>Define se ao realizar a pesquisa de guias na pesquisa de guias para copiar será pesquisada apenas guias em que o prestador logado seja o prestador principal da guia ou não.</p> <p>Caso o parâmetro for informado como true será pesquisado apenas guias em que o prestador principal seja o mesmo que o prestador logado/selecionado.</p> <p>Caso o parâmetro for informado como false ou não cadastrado será pesquisada todas as guias do beneficiário independente do prestador que solicitou a guia.</p> | |

| | | |
|--|---|--|
| com.totvs.saude.reprintguides.pri nt.orientation | Define o tipo de orientação de página do relatório de impressão/reimpressão TISS de documentos. False ou não cadastrado - O relatório será impresso em modo paisagem . True - O relatório será impresso em modo retrato . | Propriedade não cadastrada por padrão. |
| com.totvs.saude.solic.exames.tipo atendimento.bloqueiadivisaoguia | Define para quais tipos de atendimento o processo de divisão de guia não é realizado. Os tipos de atendimento informados nesta propriedade deve estar separados por vírgula. | Propriedade não cadastrada por padrão. |
| com.totvs.saude.solic.internacao.p restadorexecutante.verificaabrang encia | Define se irá verificar a abrangência do beneficiário nas pesquisas de prestador executante da guia de internação, deixando de exibir os prestadores que não estiverem parametrizados. Para que esse processo funcione corretamente, a propriedade " com.totvs.saude.guide.internment.providers " <u>não</u> deve estar ativa. Prestadores genéricos também não serão exibidos quando a propriedade estiver ativa. | Propriedade não cadastrada por padrão. |
| com.totvs.saude.perfilmedico.solic .sadt.anexostiss | Define se será exibido o botão para solicitar exames com anexos clínicos TISS no perfil médico. Este botão realizará o checkin do beneficiário e redirecionará para a tela de solicitação de exames do autorizador. Caso o parâmetro for informado como true será exibido o botão de solicitação de exames com anexos clínicos no perfil médico. Caso o parâmetro for informado como false não será exibido o botão de solicitação de exames com anexos clínicos no perfil médico. | Propriedade não cadastrada por padrão. |
| com.totvs.saude.perfilmedico.pres tadorexecutante.tipoatendimento | Define se será exibido o campo prestador executante no Perfil médico. | Propriedade não cadastrada por padrão. |

| | | |
|--|---|--|
| | Nesse campo deve ser informado os tipos de atendimento que solicitarão em tela o prestador executante, separados por vírgula. Ao acessar a tela de solicitação de exames através do Perfil Médico, caso o tipo de atendimento selecionado estiver na lista da propriedade, então será exibido o campo prestador executante | |
| com.totvs.saude.perfilmedico.prestadorexecutante.verificaabrangencia | <p>Nesse campo deve ser informado os tipos de atendimento separados por vírgula.</p> <p>Caso o tipo de atendimento selecionado for estiver informado na propriedade, então restringira a abrangência conforme o beneficiário que está sendo atendido.</p> <p>Essa propriedade tem dependência com a propriedade : "com.totvs.saude.perfilmedico.prestadorexecutante.tipoatendimento" necessitando o tipo de atendimento informado em ambas para o funcionamento da mesma.</p> | Propriedade não cadastrada por padrão. |
| com.totvs.saude.perfilmedico.prestadorexecutante.bloqueiogerico | <p>Nesse campo deve ser informado os tipos de atendimento separados por vírgula.</p> <p>Caso o tipo de atendimento selecionado estiver cadastrado na propriedade, então não será possível informar o prestador genérico como executante.</p> <p>Essa propriedade tem dependência com a propriedade : "com.totvs.saude.perfilmedico.prestadorexecutante.tipoatendimento" necessitando o tipo de atendimento informado em ambas para o funcionamento da mesma.</p> | Propriedade não cadastrada por padrão. |
| com.totvs.saude.checkin.enableToken | Mostrará um campo editável chamado Token na tela de checkin. Esse valor será utilizado no envio das transações no PTU Online para os beneficiários de intercâmbio. | Propriedade não cadastrada por padrão. |

| | | |
|---|--|--|
| com.totvs.saude.solic.exames.pres tadorexecutante.verificaabrangenc ia | Define se irá verificar a abrangência do beneficiário nas pesquisas de prestador executante da guia de SADT, deixando de exibir os prestadores que não estiverem parametrizados. | Propriedade não cadastrada por padrão. |
| com.totvs.saude.solic.exames.pres tadorexecutante.bloqueiogenerico | Define os códigos dos tipos de atendimento (separados por vírgula) que não irão permitir informar o prestador genérico como executante da guia de SADT. | Propriedade não cadastrada por padrão. |
| com.totvs.autorizador.mensageria. utilizacontrolevisualizacao | Indica se será considerado o controle das mensagens do Mensageria por mensagem lida/não lida. Quando desativada, o controle é realizado por mensagem respondida. Valores possíveis: true ou false. | false |
| com.totvs.saude.proceduresollicita tion.ignorarregraespecialidade.tipo guia | Indica quais tipos de guia serão considerados na regra para exibir as autorizações no Checkin e no menu Guias do Beneficiário quando o prestador autenticado no sistema não possuir especialidade para os procedimentos. Cadastrar os valores separados por vírgula. Caso o prestador não possua especialidade que permita listar a guia, então será verificado se o tipo de guia da autorização está cadastrado na propriedade com.totvs.saude.proceduresollicitation.ignorarregraespecialidade.tipoguia . Em caso afirmativo, será então verificado se o prestador autenticado no sistema está cadastrado na propriedade com.totvs.saude.proceduresollicitation.consideraprincipal.prestadores . Em caso afirmativo, será verificado se o prestador principal <u>ou</u> o executante da guia é igual ao prestador autenticado. Caso o prestador autenticado no sistema não está cadastrado na propriedade, então será verificado se apenas o prestador | Propriedade não cadastrada por padrão. |

| | | |
|--|--|--|
| | <p>executante é igual ao prestador autenticado.</p> <p>Para que a guia seja exibida na listagem, o prestador executante deve ser diferente do prestador genérico.</p> <p>Importante: Como essa funcionalidade se trata apenas para visualização das guias, para os prestadores para os quais será habilitada essa função, é necessário retirar a permissão de acesso à tela de Registro de Exames, bem como retirar a permissão de execução no programa Manutenção Clínica X Prestador (ac0210h), botão Função, Prestador Autorizador Web (ac0510h). Isso se deve ao fato de as guias serem exibidas mesmo na ausência de permissão de execução da especialidade. Isso acarretaria em glosas no processo normal de execução pelo Autorizador WEB.</p> | |
| com.totvs.saude.proceduresolicitation.consideraprincipal.prestadores | <p>Cadastro dos prestadores que serão considerados para teste do prestador principal da guia na regra para exibir as autorizações no Checkin e no menu Guias do Beneficiário quando o prestador autenticado no sistema não possuir especialidade para os procedimentos.</p> <p>Cadastrar os valores separados por vírgula.</p> <p>Ver a regra executada na documentação da propriedade com.totvs.saude.proceduresolicitation.ignoraregreespecialidade.tipoguia.</p> | Propriedade não cadastrada por padrão. |
| com.totvs.saude.perfilmedico.anexo.tipoatendimento | <p>Define os códigos dos tipos de atendimento (separados por vírgula) que irão permitir o upload/manutenção de anexos das guias pelo Perfil Médico.</p> | Propriedade não cadastrada por padrão. |
| com.totvs.saude.solic.internacao.permiteanexo | <p>Define se será exibido o campo para exibir os anexos na solicitação de internação. Caso não seja informado a</p> | Propriedade não cadastrada por padrão. |

| | | |
|--|---|--|
| | <p>propriedade será considerado o valor padrão.</p> <p>Valores possíveis : "true","false";</p> <p>Valor padrão: "false";</p> | |
| com.totvs.saude.solic.sadt.permite anexo | <p>Define se será exibido o campo para exibir os anexos na solicitação de exames. Caso não seja informado a propriedade será considerado o valor padrão.</p> <p>Valores possíveis : "true","false";</p> <p>Valor padrão: "false";</p> | Propriedade não cadastrada por padrão. |
| com.totvs.saude.checkin.notifyToken | <p>Define a mensagem que será exibida na tela de checkin quando o campo do token é exibido em tela (Beneficiários de intercambio com a propriedade com.totvs.saude.checkin.enableToken como true)</p> <p>Caso essa propriedade esteja como vazio ou não cadastrada não será exibida a mensagem.</p> <p>Caso a propriedade possua algum texto no valor este será exibida, em vermelho, no checkin logo após os campos de telefone do beneficiário.</p> | Propriedade não cadastrada por padrão. |
| com.totvs.saude.wac.insurance.syncBenef | <p>Define se será exibido o botão Sincronizar o beneficiário na tela de checkin com beneficiário de intercambio e também o botão de Consultar Unidade na tela de cadastro de beneficiário de intercambio.</p> <p>Caso essa propriedade não esteja parametrizada ou esteja cadastrada como true os botões serão exibidos.</p> <p>Caso a propriedade esteja cadastrada como false o botões não serão exibidos.</p> | Propriedade não cadastrada por padrão. |
| com.totvs.saude.solic.extensao.anexo | <p>Extensões de arquivo permitidas para anexo das guias. Propriedade utilizada nas guias de internação e exames quando uma das propriedades estiverem</p> <p>ativas: com.totvs.saude.solic.internaca</p> | jpg, zip, png, rar, docx, pdf, 7z |

| | | |
|--|---|---|
| | <p>o.permiteanexo ou com.totvs.saude.solic.sadt.permite anexo.</p> <p>Informar os valores separados por vírgula: png,bpm,zip</p> | |
| com.totvs.saude.guide.internment Extension.sugestPackages | <p>Propriedade que indica se os pacotes serão sugeridos ao buscar procedimentos que estiverem contidos nos pacotes, na prorrogação de internação.</p> <p>Caso a propriedade não esteja cadastrada será considerado como false, ou seja, não será pesquisado os pacotes na prorrogação de internação.</p> | Propriedade não cadastrada por padrão. |
| com.totvs.saude.guide.internment .sugestPackages | <p>Propriedade que indica se os pacotes serão sugeridos ao buscar procedimentos que estiverem contidos nos pacotes, na solicitação de internação.</p> <p>Caso a propriedade não esteja cadastrada será considerado como false, ou seja, não será pesquisado os pacotes na solicitação de internação.</p> | Propriedade não cadastrada por padrão. |
| com.totvs.html.framework.app.jwt .secret | <p>Define o <i>secret</i> a ser utilizado na assinatura dos tokens JWT gerados para acesso do aplicativo Meu Autorizador.</p> <p>Se a propriedade não for informada, será gerado um token aleatório a cada vez que o JBOSS for reinicializado e esse token permanecerá o mesmo até que o JBOSS seja novamente reiniciado. Isso garante a segurança da aplicação mas causa a invalidação imediate de todos os tokens ativos a cada restart do servidor, obrigando um novo login no aplicativo.</p> <p>Para que seja considerado válido, esse <i>secret</i> precisa ter um tamanho mínimo de 256bit ou 32 caracteres, caso contrário será utilizado um <i>secret</i> aleatório.</p> | Propriedade não cadastrada por padrão. |

| | | |
|---|--|--|
| com.totvs.html.framework.app.jwt.expirationTime | <p>Define o período, em segundos, pelo qual um token de acesso ao app Meu Autorizador permanecerá válido a partir da sua criação.</p> <p>Se essa propriedade não for informada, o token terá validade de 36.000 segundos (10 horas).</p> | Propriedade não cadastrada por padrão. |
| com.totvs.autorizador.mensageria.tamanho.anexo | Propriedade que define o tamanho limite do anexo do mensageria. | Propriedade não cadastrada por padrão. |
| com.totvs.saude.wac.checkin.newPage | Propriedade que define se será utilizada a nova página de checkin, que possibilita informar o cartão virtual. | Propriedade não cadastrada por padrão. |
| com.totvs.saude.guide.internmentExtension.allowWithoutCheckin | <p>Define se será possível utilizar o menu de Prorrogação de Internação sem realizar o checkin do beneficiário.</p> <p>Caso o parâmetro for informado como true será possível utilizar o menu de Prorrogação de Internação sem o checkin de um beneficiário.</p> <p>Caso o parâmetro for informado como false ou não cadastrado será obrigatório o checkin de um beneficiário para utilizar o menu de Prorrogação de Internação.</p> | Propriedade não cadastrada por padrão. |
| com.totvs.saude.guide.sadt.listAlIExecutantProfessional | <p>Valor "true" ou não cadastrado = todos os profissionais serão carregado ao clicar na lupa dos profissionais executantes como já é feito hoje.</p> <p>Valor "false" = não serão carregados todos os profissionais na lista.</p> <p>Com a atualização da propriedade para "false", quando for selecionada a lupa dos profissionais executantes será obrigatório o preenchimento de algum campo para efetuar a busca, ajudando na questão da performance de pesquisa de profissionais.</p> | Propriedade não cadastrada por padrão. |
| com.totvs.saude.perfil.operadora | O valor dessa propriedade é utilizado para personalizar o nome do Convênio para beneficiarios locais na Agenda Medica do Perfil Medico. | Propriedade não cadastrada por padrão. |

| | | |
|---------------------------------------|--|--|
| | Caso não cadastrado o valor padrão é Operadora | |
| com.totvs.saude.biometry.port | <p>Propriedade criada para que seja possível parametrizar qual a porta http/https será utilizada pelo TSA.</p> <p>Caso a propriedade esteja cadastrada será utilizada essa porta prioritariamente. Exemplo: 21005.</p> <p>Caso a propriedade não esteja cadastrada será utilizada porta padrão: 21003 - Novo TSA com HTTP ou 21004 - Novo TSA com HTTPS.</p> | Propriedade não cadastrada por padrão. |
| com.totvs.saude.wac.biometry.newPage | <p>Propriedade que define se será utilizada a nova página de biometria.</p> <p>Caso o parâmetro for informado como true será mostrado a nova tela de seleção de biometria.</p> <p>Caso o parâmetro for informado como false ou não estiver cadastrado não será mostrada a nova tela.</p> | Propriedade não cadastrada por padrão. |
| com.totvs.saude.guide.url.end.gui de | Permite que uma determinada URL seja aberta após a solicitação de guias (SADT/Internação/Consulta), permitindo abrir um módulo externo por exemplo. | Propriedade não cadastrada por padrão. |
| com.totvs.saude.sadt.pdf.layout | <p>Propriedade que permite que o layout de impressão referente a solicitação de guias SP/SADT seja diferente do de produto padrão.</p> <p>Quando essa propriedade estiver ativa (true), o processo irá buscar o layout específico (na mesma pasta dos layouts do HAW) com o seguinte nome: guide_sadt_esp</p> | Propriedade não cadastrada por padrão. |
| com.totvs.saude.internment.pdf.layout | <p>Propriedade que permite que o layout de impressão referente a solicitação de internação seja diferente do de produto padrão.</p> <p>Quando essa propriedade estiver ativa (true), o processo irá buscar o layout específico (na mesma pasta dos</p> | Propriedade não cadastrada por padrão. |

| | | |
|---|--|--|
| | layouts do HAW) com o seguinte nome: guide_intern_esp | |
| com.totvs.saude.wac.medicalproductionmpl | Essa propriedade define como será feita a consulta da produção medica. Para realizar a consulta através do progress, utilizar o valor: com.totvs.saude.business.medicalproduction.delegates.MedicalProductionDelegate (valor padrão) Para que seja feita através do java deve ser utilizado como valor: com.totvs.saude.business.medicalproduction.sql.delegate.MedicalProductionSqlDelegate | Propriedade não cadastrada por padrão. |
| com.totvs.saude.wac.checkin.tokenPhysicalCard | Propriedade que define se será necessário informar o token do beneficiário ao passar o cartão físico. Quando essa propriedade estiver cadastrada como true , ao passar o cartão, no checkin do autorizador, será exibido um pop-up para informar o token. | Propriedade não cadastrada por padrão. |
| com.totvs.saude.wac.changeFingerprintBiometry | Propriedade que define se será possível atualizar a impressão digital do beneficiário caso o(a) secretário(a) tenha permissão. Caso o parâmetro for informado como true será possível atualizar a biometria. Caso o parâmetro for informado como false ou não estiver cadastrado não será possível atualizar a biometria do beneficiário. | Propriedade não cadastrada por padrão. |
| com.totvs.saude.wac.changeBiometry | Propriedade que define se será possível atualizar a biometria facial do beneficiário caso o(a) secretário(a) tenha permissão. Caso o parâmetro for informado como true será possível atualizar a biometria facial. Caso o parâmetro for informado como false ou não estiver cadastrado não | Propriedade não cadastrada por padrão. |

| | | |
|--|---|--|
| | será possível atualizar a biometria facial. | |
| com.totvs.saude.wac.biometry.vali dateBeforeUpdate | Propriedade que define se será validado a imagem do beneficiário ao realizar a atualização da biometria facial. Caso o parâmetro for informado como true , ao atualizar a foto também será realizada a validação da biometria facial do beneficiário, sendo possível atualizar apenas se a validação for concluída com sucesso. Caso o parâmetro for informado como false ou não estiver cadastrado será possível atualizar a biometria facial sem realizar a validação; | Propriedade não cadastrada por padrão. |
| com.totvs.saude.checkin.qtDiasAt ualizacao | Caso esta propriedade esteja cadastrada e o contato do beneficiário tenha sido alterado em um intervalo maior ou igual ao valor da propriedade será exibido o modal para atualizar o contato do beneficiário após o checkin. | Propriedade não cadastrada por padrão. |
| com.totvs.business.properties.pro vidertitles.showGlossReason | Habilita/Desabilita a coluna Motivo Glosa no Relatório de Pagamento do Autorizador | Propriedade não cadastrada por padrão. |
| com.totvs.business.properties.pro vidertitles.showCHAmount | Habilita/Desabilita a coluna Qtd.CH no Relatório de Pagamento do Autorizador | Propriedade não cadastrada por padrão. |
| com.totvs.business.properties.pro vidertitles.showPaidAmount | Habilita/Desabilita a coluna Qtd.Pago no Relatório de Pagamento do Autorizador | Propriedade não cadastrada por padrão. |
| com.totvs.saude.medicalproductio ntitles.vlproducao | Habilita/Desabilita a coluna VI. Produção no Relatório de Pagamento do Autorizador. Se não estiver cadastrada a propriedade não será exibida a coluna VI. Produção como se estivesse desabilitado. | Propriedade não cadastrada por padrão. |
| com.totvs.saude.productiontitles.v lproducao | Habilita/Desabilita a coluna VI. Produção no Relatório de Consulta de Títulos do Autorizador. Se não estiver cadastrada a propriedade não será | Propriedade não cadastrada por padrão. |

| | | |
|---|--|--|
| | exibida a coluna VI. Produção como se estivesse desabilitado. | |
| com.totvs.saude.proceduresolicitation.ignoresolicitant | <p>Propriedade que define se será exibido guias com outros prestadores solicitantes na listagem de guias do checkin.</p> <p>Caso o parâmetro for informado como true, será exibidos as guias independente do solicitante, apenas removendo guias canceladas, executadas, fechadas ou digitadas.</p> <p>Caso o parâmetro for informado como false ou não estiver cadastrado será exibido apenas guias do próprio solicitante ou guias de outros prestadores solicitantes autorizadas ou em execução.</p> | |
| com.totvs.saude.medicalproduction.typingDate | <p>Indica que a busca dos movimentos no relatório de produção médica se dará por data de digitação do documento (essa propriedade irá afetar o Relatório de Produção Médica e Reimpressão de documentos).</p> <p>Caso o parâmetro for informado como true, serão exibidos os documentos em que a data de digitação esteja no período informado.</p> <p>Caso o parâmetro for informado como false, serão exibidos os documentos em que a data de realização esteja no período informado.</p> | Propriedade não cadastrada por padrão. |
| com.totvs.saude.wac.insurance.justification.nocard.redirect | Propriedade que indica, se após a justificativa de uso sem cartão, será feito o redirecionamento para tela de "Liberação Digital". | Propriedade não cadastrada por padrão. |

2.12.6 HCG - Cadastros Gerais - Inovação - 12.1.2407

DT Importação de Beneficiários - hcg.beneficiaryImport

01. DADOS GERAIS

| | |
|---|---|
| Produto: | TOTVS Saúde Planos |
| Linha de Produto: | Linha Datasul |
| Segmento: | Saúde |
| Módulo: | HCG - Cadastros Gerais |
| Função: | hcg.beneficiaryImport - Importação de Beneficiários |
| País: | Brasil |
| Requisito/Story/Issue (informe o requisito relacionado): | DSAUGPSPED-6330 |

02. SITUAÇÃO/REQUISITO

Com o intuito de padronizar os cadastros, deverá ser convertida o programa Importação de Beneficiários (hcg0110u) para a tecnologia HTML.

03. SOLUÇÃO

Realizada conversão do menu hcg0110u, criando o artefato "hcg.beneficiaryImport".

Procedimentos para Implantação

A implementação descrita no documento estará disponível a partir da atualização do pacote no cliente.

O pacote está disponível no portal (<https://suporte.totvs.com/download>) e também na console de atualização.

Conteúdos relacionados:

- [Importação de Beneficiários - hcg.beneficiaryImport](#)

DT Importação de Propostas - hcg.proposalImport

01. DADOS GERAIS

| | |
|---|--|
| Produto: | TOTVS Saúde Planos |
| Linha de Produto: | Linha Datasul |
| Segmento: | Saúde |
| Módulo: | HCG - Cadastros Gerais |
| Função: | hcg.proposalImport - Importação de Propostas |
| País: | Brasil |
| Requisito/Story/Issue (informe o requisito relacionado): | DSAUGPSPED-6234 |

02. SITUAÇÃO/REQUISITO

Com o intuito de padronizar os cadastros, deverá ser convertida o programa Importação de Propostas (hcg0110t) para a tecnologia HTML.

03. SOLUÇÃO

Realizada conversão do menu hcg0110t, criando o artefato "hcg.proposalImport".

Procedimentos para Implantação

A implementação descrita no documento estará disponível a partir da atualização do pacote no cliente.

O pacote está disponível no portal (<https://suporte.totvs.com/download>) e também na console de atualização.

Conteúdos relacionados:

- [Importação de Propostas - hcg.proposalImport](#)

2.12.7 HFP - Faturamento de Planos de Saúde - Inovação - 12.1.2407

 Rascunho

DT Alteração de Include referente à CPC-DTVW2727

01. DADOS GERAIS

| | |
|------------------------------|--|
| Produto: | TOTVS Saúde Planos |
| Linha de Produto: | Linha Datasul |
| Função: | Geração Notas Serviços Participação RPW (DTVW27AA) |
| Requisito: | DSAUGPSFSW-2588 |
| Documento Referência: | CPC703_CPC_DTVW2727 |

02. SITUAÇÃO/REQUISITO

Tratativa específica de cliente utilizando ponto de CPC.

03. SOLUÇÃO

Alteração das tabelas temporárias de entrada (tmp-cpc-dtvw2727-entrada) e de saída (tmp-cpc-dtvw2727-saida) :

Entrada

```
def temp-table tmp-cpc-dtvw2727-entrada no-undo
```

```
    field nm-arquivo           as char
    field num-ped-exec-rpw     as inte.
```

Saída

```
def temp-table tmp-cpc-dtvw2727-saida no-undo
```

```
    field nm-arquivo-alterado  as char.
```

Clientes que já utilizam essa CPC devem recompilar os programas, considerando a include alterada.

DT Faturamento unificado

01. DADOS GERAIS

| | |
|---|---|
| Produto: | TOTVS Saúde Planos |
| Linha de Produto: | Linha Datasul |
| Segmento: | Saúde |
| Módulo: | HFP - Faturamento de Planos de Saúde |
| Função: | hfp.centralBilling - Central do Faturamento |
| País: | Brasil |
| Requisito/Story/Issue (informe o requisito relacionado): | DSAUGPSFINAN-16311 |

02. SITUAÇÃO/REQUISITO

Visando a padronização dos menus, é necessário converter os processos de **Consulta/Listagem, Detalhes, Edição e Manutenção dos eventos** das Notas de Serviço e **Consulta/Listagem, Detalhes e Edição** de Faturas para a tecnologia HTML.

03. SOLUÇÃO

Realizada conversão e unificação dos processos, criando assim o artefato "hfp.centralBilling - Central do Faturamento".

Procedimentos para Implantação

A implementação descrita no documento estará disponível a partir da atualização do pacote no cliente.

O pacote está disponível no portal (<https://suporte.totvs.com/download>) e também na console de atualização.

Conteúdos relacionados:

- [Central do Faturamento - hfp.centralBilling](#)

DT Inclusão de ponto e Alteração de Include referente à CPC-BOSAUBILLETMESSAGE

01. DADOS GERAIS

| | |
|------------------------------|---|
| Produto: | TOTVS Saúde Planos |
| Linha de Produto: | Linha Datasul |
| Função: | Geração de Cobranças (hfp.billetGeneration) |
| Requisito: | DSAUGPSFSW-2622 |
| Documento Referência: | CPC712_CPC-BOSAUBILLETMESSAGE |

02. SITUAÇÃO/REQUISITO

Inclusão de ponto de cpc "OUTROS-TIT" e alteração da include referente as tabelas temporárias para tratativa específica de cliente utilizando ponto de CPC.

03. SOLUÇÃO

Alteração da tabela temporária de saída (tmp-cpc-bosaubilletmessage-saida):

Saída

field lg-gera-quitacao as log.

Clientes que já utilizam essa CPC devem recompilar os programas, considerando a include alterada.

DT inclusão ponto de CPC RTREGRAESCAL

01. DADOS GERAIS

| | |
|------------------------------|--|
| Produto: | TOTVS Saúde Planos |
| Linha de Produto: | Linha Datasul |
| Função: | Geração Notas Serviços Participação RPW (DTVW27AA) |
| Requisito: | DSAUGPSFSW-2632 |
| Documento Referência: | CPC822_CPC_RTREGRAESCAL |

02. SITUAÇÃO/REQUISITO

Inclusão de novo ponto de CPC: "FIM-PROGRAMA".

03. SOLUÇÃO

Incluído novo ponto de CPC no programa rtregraescal.p.

Criada nova include cpc-rtregraescal.i, com as temp-tables de entrada e saída da CPC.

Entrada

```
def temp-table tmp-cpc-rtregraescal-entrada no-undo
  field nm-ponto-chamada-cpc      as char
  field h-tmp-rtregraescal-entrada as handle
  field h-tmp-rtregraescal-saida  as handle.
```

Saída

```
def temp-table tmp-cpc-rtregraescal-saida no-undo
  field lg-undo-retry      as log
  field ds-mensagem       as char.
```

Clientes que já utilizam essa CPC devem recompilar os programas, considerando a include alterada.

DT Manutenção Associativa Eventos Programados por Beneficiário

01. DADOS GERAIS

| | |
|---|--|
| Produto: | TOTVS Saúde Planos |
| Linha de Produto: | Linha Datasul |
| Segmento: | Saúde |
| Módulo: | HFP - Faturamento de Planos de Saúde |
| Função: | hfp.assocScheduledEvent - Eventos Programados por Beneficiário |
| País: | Brasil |
| Requisito/Story/Issue (informe o requisito relacionado): | DSAUGSPED-6520 |

02. SITUAÇÃO/REQUISITO

Com o intuito de padronizar os cadastros, deverá ser convertida a tela Manutenção Associativa Eventos Programados X Beneficiário - (hfp0110p) para a tecnologia HTML.

03. SOLUÇÃO

Realizada conversão do menu hfp0110p, criando o item "Eventos programados por beneficiário" no menu do artefato "hfp.assocScheduledEvent".

Procedimentos para Implantação

A implementação descrita no documento estará disponível a partir da atualização do pacote no cliente.

O pacote está disponível no portal (<https://suporte.totvs.com/download>) e também na console de atualização.

Conteúdos relacionados:

- [Manutenção Associativa Eventos Programados X Beneficiário - hfp.assocScheduledEventsBeneficiary](#)

DT Manutenção Associativa Eventos Programados por Valor

01. DADOS GERAIS

| | |
|---|---|
| Produto: | TOTVS Saúde Planos |
| Linha de Produto: | Linha Datasul |
| Segmento: | Saúde |
| Módulo: | HFP - Faturamento de Planos de Saúde |
| Função: | hfp.assocScheduledEvent - Eventos programados por valor |
| País: | Brasil |
| Requisito/Story/Issue (informe o requisito relacionado): | DSAUGSPED-6333 |

02. SITUAÇÃO/REQUISITO

Com o intuito de padronizar os cadastros, deverá ser convertida a tela Manutenção Associativa Eventos Programados X Valor - (hfp0110c) para a tecnologia HTML.

03. SOLUÇÃO

Realizada conversão do menu hfp0110c, criando o item "Eventos programados por valor" no menu do artefato "hfp.assocScheduledEvent".

Procedimentos para Implantação

A implementação descrita no documento estará disponível a partir da atualização do pacote no cliente.

O pacote está disponível no portal (<https://suporte.totvs.com/download>) e também na console de atualização.

Conteúdos relacionados:

- [Manutenção Associativa Eventos Programados X Valor - hfp.assocEventsScheduledValue](#)

DT Manutenção de eventos programados por percentual

01. DADOS GERAIS

| | |
|---|---|
| Produto: | TOTVS Saúde Planos |
| Linha de Produto: | Linha Datasul |
| Segmento: | Saúde |
| Módulo: | HFP - Faturamento de Planos de Saúde |
| Função: | hfp.assocScheduledEventsPercentage - Manutenção de eventos programados por percentual |
| País: | Brasil |
| Requisito/Story/Issue (informe o requisito relacionado): | DSAUGSPED-6373 |

02. SITUAÇÃO/REQUISITO

Com o intuito de padronizar os cadastros, deverá ser convertida a Manutenção de eventos programados por percentual (hfp0110d) para a tecnologia HTML.

03. SOLUÇÃO

Realizada conversão do menu hfp0110d, criando o artefato "hfp.assocScheduledEventsPercentage".

Procedimentos para Implantação

A implementação descrita no documento estará disponível a partir da atualização do pacote no cliente.

O pacote está disponível no portal (<https://suporte.totvs.com/download>) e também na console de atualização.

Conteúdos relacionados:

- [Manutenção Associativa Eventos Programados x Percentual - hfp.assocScheduledEventsPercentage](#)

DT Manutenção de eventos programados por percentual sobre eventos da nota

01. DADOS GERAIS

| | |
|--|--|
| Produto: | TOTVS Saúde Planos |
| Linha de Produto: | Linha Datasul |
| Segmento: | Saúde |
| Módulo: | HFP - Faturamento de Planos de Saúde |
| Função: | hfp.assocScheduledEventsPercentBillEvent- Manutenção de eventos programados por percentual sobre eventos da nota |
| País: | Brasil |
| Requisito/Story/ Issue (informe o requisito relacionado): | DSAUGPSPED-6475 |

02. SITUAÇÃO/REQUISITO

Com o intuito de padronizar os cadastros, deverá ser convertida a Manutenção Associativa Eventos Programados x Percentual Sem Eventos Nota (hfp0110e) para a tecnologia HTML.

03. SOLUÇÃO

Realizada conversão do menu hfp0110e, criando o artefato "hfp.assocScheduledEventsPercentBillEvent".

Procedimentos para Implantação

A implementação descrita no documento estará disponível a partir da atualização do pacote no cliente.

O pacote está disponível no portal (<https://suporte.totvs.com/download>) e também na console de atualização.

Conteúdos relacionados:

- [Manutenção_Associativa_Eventos_Programados_Percentual_Sem_Evento_Nota_FP0110E](#)
- [Manutenção Eventos programados sobre eventos da nota - hfp.assocScheduledEventsPercentBillEvent](#)

DT Manutenção Indicador de Faturamento do Termo de Adesão

01. DADOS GERAIS

| | |
|---|--|
| Produto: | TOTVS Saúde Planos |
| Linha de Produto: | Linha Datasul |
| Segmento: | Saúde |
| Módulo: | HFP - Faturamento de Planos de Saúde |
| Função: | hvp.contract - Manutenção de Contratos hvp.guarantor - Manutenção de Contratantes |
| País: | Brasil |
| Requisito/Story/ Issue (informe o requisito relacionado) : | DSAUGPSPED-1549 |

02. SITUAÇÃO/REQUISITO

Com o intuito de padronizar os cadastros, deverá ser convertida a Manutenção Indicadores de Faturamento do Termo de Adesão (fpp/fp0110b) para a tecnologia HTML.

03. SOLUÇÃO

Realizada conversão do menu fpp/fp0110b, acrescentando os campos faltantes ao cadastro Manutenção de Contratos, mas apenas para propostas já liberadas (com termo de adesão). Também foi incluído na Manutenção de Contratantes, uma listagem de todos os contratos do contratante, podendo alterar os campos lógicos "Faturar", "Faturamento Proporcional" e "Reajuste Retroativo Parcelado".

Procedimentos para Implantação

A implementação descrita no documento estará disponível a partir da atualização do pacote no cliente.

O pacote está disponível no portal (<https://suporte.totvs.com/download>) e também na console de atualização.

Conteúdos relacionados:

- FP0110B - <https://tdn.totvs.com/pages/viewpage.action?pagId=239041042>
- Manutenção de Contratos - <https://tdn.totvs.com/pages/viewpage.action?pagId=223927204>
- Manutenção de Contratantes - <https://tdn.totvs.com/pages/viewpage.action?pagId=500276063>

2.12.8 HMC - Manutenção de Cadastro - Inovação - 12.1.2407

DSAUGPSPED-6700 - DT Manutenção Exclusão Beneficiários Fora Grau Parentesco/Faixa Etária

01. DADOS GERAIS

| | |
|---|--|
| Produto: | TOTVS Saúde Planos |
| Linha de Produto: | Linha Datasul |
| Segmento: | Saúde |
| Módulo: | HVP - Venda de Planos |
| Função: | Manutenção Exclusão Beneficiários Fora Grau Parentesco/Faixa Etária. |
| País: | Brasil |
| Requisito/Story/Issue (informe o requisito relacionado): | DSAUGPSPED-6700 |

02. SITUAÇÃO/REQUISITO

Com o intuito de padronizar os cadastros, deverá ser convertida a Manutenção Exclusão Beneficiários Fora Grau Parentesco/Faixa Etária - mc0110e para a tecnologia HTML.

03. SOLUÇÃO

Realizada conversão do menu mc0110e e adicionado juntamente a Manutenção de Beneficiários - hvp.beneficiary.

Procedimentos para Implantação

A implementação descrita no documento estará disponível a partir da atualização do pacote no cliente.

O pacote está disponível no portal (<https://suporte.totvs.com/download>) e também na console de atualização.

Conteúdos relacionados:

- [Manutenção Exclusão Beneficiários Fora Grau Parentesco/Faixa Etária](#)

DT alteração de ponto de CPC 'GRAVA-TEMP' na api-set0003.p

01. DADOS GERAIS

| | |
|--------------------------|--|
| Produto: | TOTVS Saúde Planos |
| Linha de Produto: | Linha Datasul |
| Função: | Importação de Beneficiários de Empresa RPW (DTVW52AA) Importação de Beneficiários de Empresa RPW (hmc.beneficiaryImportRPW) |
| Requisito: | DSAUGPSFSW-2648 |

02. SITUAÇÃO/REQUISITO

Alterar o campo "char-10 " das tabelas "tmp-cpc-api-set0003-entrada" e "tmp-cpc-api-set0003-saida" para permitir 100 caracteres no ponto de CPC "**GRAVA-TEMP**" na api-set0003.

03. SOLUÇÃO

- Alteração do campo tmp-cpc-api-set0003-entrada.char-10 na include "cpc-api-set0003.i" para permitir 100 caracteres.
- Alteração do campo tmp-cpc-api-set0003-saida.char-10 na include "cpc-api-set0003.i" para permitir 100 caracteres.
- Alterar ponto de CPC "**GRAVA-TEMP**" no programa api-set0003.p, para enviar 100 caracteres ao invés de 60 no campo tmp-cpc-api-set0003-entrada.char-10.
- Alteração do campo tmp-set0003-benef.char-10 na include "api-set0003.i" para permitir 100 caracteres.

Clientes que já utilizam essa CPC devem recompilar os programas, considerando a include alterada.

DT Manutenção Documento Identificação Beneficiário - HMC0110K

01. DADOS GERAIS

| | |
|---|---|
| Produto: | TOTVS Saúde Planos |
| Linha de Produto: | Linha Datasul |
| Segmento: | Saúde |
| Módulo: | HMC - Manutenção de cadastro |
| Função: | hvp.beneficiary - Manutenção beneficiário hmc.benefIdentificationDocIssues - Documentos de identificação do beneficiário hmc0110k - Manutenção Documento Identificação Beneficiário |
| País: | Brasil |
| Requisito/Story/Issue (informe o requisito relacionado): | DSAUGPSPED-6317 |

02. SITUAÇÃO/REQUISITO

Com o intuito de padronizar os cadastros, deverá ser convertido o programa Manutenção Documento Identificação Beneficiário (hmc0110k) para a tecnologia HTML.

03. SOLUÇÃO

Realizada a integração das funcionalidades de Cancelamento, Reativação e Devolução do programa hmc0110k para a tela de detalhes do beneficiário contido no programa hvp.beneficiary - Manutenção de beneficiário.

Também foi colocada na tela Documentos de identificação do beneficiário (hmc.benefIdentificationDocIssues) as opções de Cancelamento por Faixa e Cancelamento por Importação CSV.

Procedimentos para Implantação

A implementação descrita no documento estará disponível a partir da atualização do pacote no cliente.

O pacote está disponível no portal (<https://suporte.totvs.com/download>) e também na console de atualização.

Conteúdos relacionados:

- [Emissão Documentos Identificação Beneficiários - RPW - hmc.benefIdentificationDocIssues](#)

- Manutenção Beneficiário - hvp.beneficiary

DT Manutenção emissão de etiquetas

01. DADOS GERAIS

| | |
|--|---|
| Produto: | TOTVS Saúde Planos |
| Linha de Produto: | Linha Datasul |
| Segmento: | Saúde |
| Módulo: | HMC - Manutenção de Cadastro |
| Função: | Manutenção Emissão Etiquetas (hmc.emissionHangtags) |
| País: | Brasil |
| Requisito/Story/Issue (informe o requisito relacionado) : | DSAUGSPED-6495 |

02. SITUAÇÃO/REQUISITO

Com o intuito de padronizar os cadastros, deverá ser convertida a Manutenção Emissão Etiquetas (hmc0510g) para a tecnologia HTML.

03. SOLUÇÃO

Realizada conversão do menu hmc0510g, criando o artefato "hmc.emissionHangtags".

Procedimentos para Implantação

A implementação descrita no documento estará disponível a partir da atualização do pacote no cliente.

O pacote está disponível no portal (<https://suporte.totvs.com/download>) e também na console de atualização.

Conteúdos relacionados:

- [Manutenção emissão etiquetas - hmc.emissionHangTags](#)

2.12.9 HPP - Pagamento de Prestadores - Inovação - 12.1.2407

DT Cálculo e descálculo de adiantamentos

01. DADOS GERAIS

| | |
|---|---|
| Produto: | TOTVS Saúde Planos |
| Linha de Produto: | Linha Datasul |
| Segmento: | Saúde |
| Módulo: | HPP - Pagamento de Prestadores |
| Função: | hpp.advanceCalculationDecalculation - Cálculo e descálculo de adiantamentos |
| País: | Brasil |
| Requisito/Story/Issue (informe o requisito relacionado): | DSAUGPSPED-6361/DSAUGPSPED-6367 |

02. SITUAÇÃO/REQUISITO

Com o intuito de padronizar os cadastros, deverão ser convertidas para a tecnologia HTML e integradas uma a outra as telas Cálculo de adiantamentos (hpp0410m) e Descálculo de adiantamentos (hpp0410i).

03. SOLUÇÃO

Realizadas conversões e integração dos menus hpp0410m e hpp0410i, criando o artefato "hpp.advanceCalculationDecalculation".

Procedimentos para Implantação

A implementação descrita no documento estará disponível a partir da atualização do pacote no cliente.

O pacote está disponível no portal (<https://suporte.totvs.com/download>) e também na console de atualização.

Conteúdos relacionados:

- [Manutenção Cálculo e descálculo de adiantamentos - hpp.advanceCalculationDecalculation](#)

DT Manutenção Importação Movimentos Extras

01. DADOS GERAIS

| | |
|---|---|
| Produto: | TOTVS Saúde Planos |
| Linha de Produto: | Linha Datasul |
| Segmento: | Saúde |
| Módulo: | HPP - Pagamento de Prestadores |
| Função: | dtvw-import-extra-movements - Manutenção Importação Movimentos Extras |
| País: | Brasil |
| Requisito/Story/Issue (informe o requisito relacionado): | DSAUGPSPED-6743 |

02. SITUAÇÃO/REQUISITO

Com o intuito de padronizar os cadastros, deverá ser convertida a Manutenção Importação Movimentos Extras (hpp0410j) para a tecnologia HTML.

03. SOLUÇÃO

Realizada conversão do menu hpp0410j, cuja ficou integrada na tela hpp.providerExtraPayment com o item de menu dtvw-import-extra-movements para liberação de acesso, podendo ser acessada na tela principal do programa citado, no botão "Outras ações → Importação de movimentos extra".

Procedimentos para Implantação

A implementação descrita no documento estará disponível a partir da atualização do pacote no cliente.

O pacote está disponível no portal (<https://suporte.totvs.com/download>) e também na console de atualização.

Conteúdos relacionados:

- [Manutenção Movimentos extras de prestadores - hpp.providerExtraPayment](#)
- [Importação_Movimentos_Extras_PP0410J](#)

DT Movimentos extras de prestadores

01. DADOS GERAIS

| | |
|---|--|
| Produto: | TOTVS Saúde Planos |
| Linha de Produto: | Linha Datasul |
| Segmento: | Saúde |
| Módulo: | HPP - Pagamento de Prestadores |
| Função: | hpp.providerExtraPayment - Manutenção Movimentos extras de prestadores |
| País: | Brasil |
| Requisito/Story/Issue (informe o requisito relacionado): | DSAUGPSPED-6469 |

02. SITUAÇÃO/REQUISITO

Com o intuito de padronizar os cadastros, deverá ser convertida a Manutenção Pagamento extra prestadores (hpp0410c) para a tecnologia HTML.

03. SOLUÇÃO

Realizada conversão do menu hpp0410c, criando o artefato "hpp.providerExtraPayment".

Procedimentos para Implantação

A implementação descrita no documento estará disponível a partir da atualização do pacote no cliente.

O pacote está disponível no portal (<https://suporte.totvs.com/download>) e também na console de atualização.

Conteúdos relacionados:

- [Manutenção Movimentos extras de prestadores - hpp.providerExtraPayment](#)

DT Unificação Processo Pagamento Prestador

01. DADOS GERAIS

| Produto: | TOTVS Saúde Planos | | | | | |
|---|--|-------------------------|--------------|---|---------------------|--|
| Linha de Produto: | Linha Datasul | | | | | |
| Segmento: | Saúde | | | | | |
| Módulo: | HPP | | | | | |
| Função: | <table border="1"> <thead> <tr> <th>Rotina Gestão de Planos</th> <th>Nome Técnico</th> </tr> </thead> <tbody> <tr> <td>Cálculo/Previsão Pagamento de Prestadores</td> <td>hpp.providerPayment</td> </tr> </tbody> </table> | Rotina Gestão de Planos | Nome Técnico | Cálculo/Previsão Pagamento de Prestadores | hpp.providerPayment | |
| Rotina Gestão de Planos | Nome Técnico | | | | | |
| Cálculo/Previsão Pagamento de Prestadores | hpp.providerPayment | | | | | |
| País: | Brasil | | | | | |

02. SITUAÇÃO/REQUISITO

Existe a necessidade de unificar os processos de Confirmação e Geração dos Títulos do Contas a Pagar no Cálculo de pagamento de Prestadores.

03. SOLUÇÃO

O processo descrito nesse documento permitirá unificar os processos de Confirmação e Geração dos Títulos do Contas a Pagar no Cálculo de pagamento de Prestadores.

Procedimento para Implantação Procedimento para Utilização

A implementação descrita no documento estará disponível a partir da atualização do pacote no cliente.

O pacote está disponível no portal (<https://suporte.totvs.com/download>).

03. MAIORES INFORMAÇÕES

Cálculo Pagamento de Prestadores ([hpp.providerpayment](#))

Confirmação de títulos do contas a pagar - RPW ([hpp.confirmationPayableAccounts](#))

Manut. Geração Títulos Contas Pagar - RPW (hpp.generationBillsAccountsPayable)

2.12.10 HRB - Repasse de Beneficiários - Inovação - 12.1.2407

DT Demonstrativos contábil do repasse de beneficiários

01. DADOS GERAIS

| | |
|---|---|
| Produto: | TOTVS Saúde Planos |
| Linha de Produto: | Linha Datasul |
| Segmento: | Saúde |
| Módulo: | HRB - Repasse de Beneficiários |
| Função: | Central de contabilização de repasse de beneficiários (hrb.centralBeneficiaryTransferAccounting), opção Demonstrativo |
| País: | Brasil |
| Requisito/Story/Issue (informe o requisito relacionado): | DSAUGSPED-6232 |

02. SITUAÇÃO/REQUISITO

Com o intuito de padronizar os cadastros, deverá ser convertida a Demonstrativos contábil do repasse de beneficiários (hrb0610a) para a tecnologia HTML.

03. SOLUÇÃO

Realizada conversão do menu hrb0610a, adicionando no programa Central de contabilização de repasse de beneficiários (hrb.centralBeneficiaryTransferAccounting) a opção Demonstrativo (hrb.beneficiaryTransferAccountingStatements).

Procedimentos para Implantação

A implementação descrita no documento estará disponível a partir da atualização do pacote no cliente.

O pacote está disponível no portal (<https://suporte.totvs.com/download>) e também na console de atualização.

Conteúdos relacionados:

- [Demonstrativos contábil do repasse de beneficiários - hrb.beneficiaryTransferAccountingStatements](#)

DT Preços proposta x Unidade Repassada

01. DADOS GERAIS

| | |
|---|--|
| Produto: | TOTVS Saúde Planos |
| Linha de Produto: | Linha Datasul |
| Segmento: | Saúde |
| Módulo: | HRB - Repasse de Beneficiários |
| Função: | hrb.assocProposalPricesTransferredHealthInsurer - Preços proposta x Unidade repassada |
| País: | Brasil |
| Requisito/Story/Issue (informe o requisito relacionado): | DSAUGSPED-6259 |

02. SITUAÇÃO/REQUISITO

Com o intuito de padronizar os cadastros, deverá ser convertida a tela Preços proposta x Unidade repassada (hrb0210a) para a tecnologia HTML.

03. SOLUÇÃO

Realizada conversão do menu hrb0210a, criando o artefato "hrb.assocProposalPricesTransferredHealthInsurer".

Procedimentos para Implantação

A implementação descrita no documento estará disponível a partir da atualização do pacote no cliente.

O pacote está disponível no portal (<https://suporte.totvs.com/download>) e também na console de atualização.

Conteúdos relacionados:

- [Manutenção Associativa Tabela Preço Proposta X Unidade Repassada - hrb.assocProposalPricesTransferredHealthInsurer](#)

2.12.11 HRC - Revisão de Contas Médicas - Inovação - 12.1.2407

 Rascunho

DT Alteração de include CPC-RC0311A5 e Inclusão de ponto de CPC

01. DADOS GERAIS

| | |
|---------------------------------|---|
| Produto: | TOTVS Saúde Planos |
| Linha de Produto: | Linha Datasul |
| Função: | Manutenção Documentos Revisão de Contas - (RC0310A) |
| Requisito: | DSAUGPSFSW-2602 |
| Documento de Referência: | CPC367_CPC_RC0311A5 |

02. SITUAÇÃO/REQUISITO

Inclusão de novo ponto de CPC ("ANT-GRAVA-PROC") e alterações da *include* referente à tabela temporária de entrada.

03. SOLUÇÃO

Incluídos novos campos na tabela temporária de entrada da CPC ("tmp-cpc-rc0311a5-entrada"):

Entrada

| | | | |
|-------|----------------------|----|------|
| field | nm-prestador-exec | as | char |
| field | cd-conselho-pre-exec | as | char |
| field | nr-conselho-exec | as | char |
| field | en-uf-conselho-exec | as | char |
| field | cd-cpf-exec | as | char |
| field | hr-realizacao-ini | as | char |
| field | cod-fatur-ap | as | char |

Clientes que já utilizam essa CPC devem recompilar os programas considerando a *include* alterada.

DT Alteração de include CPC-RC0311B6 e Inclusão de ponto de CPC

01. DADOS GERAIS

| | |
|---------------------------------|---|
| Produto: | TOTVS Saúde Planos |
| Linha de Produto: | Linha Datasul |
| Função: | Manutenção Documentos Revisão de Contas - (RC0310A) |
| Requisito: | DSAUGPSFSW-2602 |
| Documento de Referência: | CPC372_CPC_RC0311B6 |

02. SITUAÇÃO/REQUISITO

Inclusão de novo ponto de CPC ("ANT-GRAVA-PROC") e alterações da *include* referente à tabela temporária de entrada.

03. SOLUÇÃO

Incluídos novos campos na tabela temporária de entrada da CPC ("tmp-cpc-rc0311b6-entrada"):

Entrada

| | | | |
|-------|----------------------|----|------|
| field | nm-prestador-exec | as | char |
| field | cd-conselho-pre-exec | as | char |
| field | nr-conselho-exec | as | char |
| field | en-uf-conselho-exec | as | char |
| field | cd-cpf-exec | as | char |
| field | hr-realizacao-ini | as | char |
| field | hr-realizacao-fim | as | char |

Clientes que já utilizam essa CPC devem recompilar os programas considerando a *include* alterada.

DT Alteração de include CPC-RC0312A8 e Inclusão de ponto de CPC

01. DADOS GERAIS

| | |
|---------------------------------|---|
| Produto: | TOTVS Saúde Planos |
| Linha de Produto: | Linha Datasul |
| Função: | Manutenção Documentos Revisão de Contas - (RC0310A) |
| Requisito: | DSAUGPSFSW-2602 |
| Documento de Referência: | CPC542_CPC_RC0312A8 |

02. SITUAÇÃO/REQUISITO

Inclusão de novo ponto de CPC ("ANT-GRAVA-PROC") e alterações da *include* referente à tabela temporária de entrada e saída.

03. SOLUÇÃO

Incluídos novos campos nas tabelas temporárias de entrada e de saída da CPC ("tmp-cpc-rc0312a8-entrada" e "tmp-cpc-rc0312a8-saida"):

Entrada

```
field nm-prestador-exec          as char
field cd-conselho-pre-exec       as char
field nr-conselho-exec          as char
field en-uf-conselho-exec       as char
field cd-cpf-exec                as char
field hr-realizacao-ini         as char
field hr-realizacao-fim         as char
```

Saída

```
field lg-undo-retry             as log
```

Clientes que já utilizam essa CPC devem recompilar os programas considerando a *include* alterada.

DT Alteração de include CPC-RC0312A9 e Inclusão de ponto de CPC

01. DADOS GERAIS

| | |
|---------------------------------|---|
| Produto: | TOTVS Saúde Planos |
| Linha de Produto: | Linha Datasul |
| Função: | Manutenção Documentos Revisão de Contas - (RC0310A) |
| Requisito: | DSAUGPSFSW-2602 |
| Documento de Referência: | CPC543_CPC_RC0312A9 |

02. SITUAÇÃO/REQUISITO

Inclusão de novo ponto de CPC ("ANT-GRAVA-PROC") e alterações da *include* referente às tabelas temporárias de entrada e saída.

03. SOLUÇÃO

Incluídos novos campos nas tabelas temporárias de entrada e de saída da CPC ("tmp-cpc-rc0312a9-entrada" e "tmp-cpc-rc0312a9-saida"):

Entrada

```
field nm-prestador-exec          as char
field cd-conselho-pre-exec       as char
field nr-conselho-exec           as char
field en-uf-conselho-exec        as char
field cd-cpf-exec                as char
field hr-realizacao-ini          as char
field hr-realizacao-fim          as char
```

Saída

```
field lg-undo-retry              as log
```

Clientes que já utilizam essa CPC devem recompilar os programas considerando a *include* alterada.

DT Alteração de include CPC-RTCOBVAL e Inclusão de ponto de CPC

01. DADOS GERAIS

| | |
|---------------------------------|---|
| Produto: | TOTVS Saúde Planos |
| Linha de Produto: | Linha Datasul |
| Função: | Importação de Movimentos - RPW (DTVW40AA) |
| Requisito: | DSAUGPSFSW-2545 |
| Documento de Referência: | CPC427_CPC_RTCOBVAL_P |

02. SITUAÇÃO/REQUISITO

Inclusão de novo ponto de CPC ("ANT-UNI-TAXA") e alterações da *include* referente às tabelas temporárias de entrada e de saída da CPC.

03. SOLUÇÃO

Incluídos novos campos nas tabelas temporárias de entrada e de saída da CPC ("tt-cpc-rtcobval-entrada" e "tt-cpc-rtcobval-saida"):

Entrada

field nr-rowid-usuario as rowid

Saída

field lg-retorna as logical

field lg-atualiza-pc-taxa-aca as logical

field lg-atualiza-pc-taxa-acp as logical

Clientes que já utilizam essa CPC devem recompilar os programas considerando a *include* alterada.

DT Alteração de include CPC-RTTXADM e Inclusão de ponto de CPC

01. DADOS GERAIS

| | |
|---------------------------------|---|
| Produto: | TOTVS Saúde Planos |
| Linha de Produto: | Linha Datasul |
| Função: | Importação de Movimentos - RPW (DTVW40AA) |
| Requisito: | DSAUGPSFSW-2545 |
| Documento de Referência: | CPC460_CPC_RTXXADM_P |

02. SITUAÇÃO/REQUISITO

Inclusão de novo ponto de CPC ("APOS-SOBTXPRO") e alterações da *include* referente às tabelas temporárias de entrada e de saída da CPC.

03. SOLUÇÃO

Incluídos novos campos nas tabelas temporárias de entrada e de saída da CPC ("tt-cpc-rttxadm-entrada" e "tt-cpc-rttxadm-saida"):

Entrada

field nr-rowid-usuario as rowid

Saída

field lg-atualiza-pc-taxa as logical
field lg-atualiza-pc-tx-inter as logical

Clientes que já utilizam essa CPC devem recompilar os programas considerando a *include* alterada.

DT Alteração de include CPC-RTVLPERC e Inclusão de ponto de CPC

01. DADOS GERAIS

| | |
|---------------------------------|---|
| Produto: | TOTVS Saúde Planos |
| Linha de Produto: | Linha Datasul |
| Função: | Importação de Movimentos - RPW (DTVW40AA) |
| Requisito: | DSAUGPSFSW-2545 |
| Documento de Referência: | CPC471_CPC_RTVLPERC_P |

02. SITUAÇÃO/REQUISITO

Inclusão de novo ponto de CPC ("ANT-SOBREP-TX") e alterações da *include* referente à tabela temporária de saída da CPC.

03. SOLUÇÃO

Incluído novo campo na tabela temporária de saída da CPC ("tmp-cpc-rtvlperc-saida"):

Saída

field lg-sobrepoe-taxa as logical initial yes.

Clientes que já utilizam essa CPC devem recompilar os programas considerando a *include* alterada.

DT Manutenção Exceções dos Grupos de Pacotes

01. DADOS GERAIS

| | |
|---|--|
| Produto: | TOTVS Saúde Planos |
| Linha de Produto: | Linha Datasul |
| Segmento: | Saúde |
| Módulo: | HRC - Revisão de Contas Médicas |
| Função: | hrc.packagesGroupsExceptions - Manutenção Exceções dos Grupos de Pacotes |
| País: | Brasil |
| Requisito/Story/Issue (informe o requisito relacionado): | DSAUGPSPED-6809 |

02. SITUAÇÃO/REQUISITO

Com o intuito de padronizar os cadastros, deverá ser convertido a função F8 (Regras de Exceções Pacotes) da tela Manutenção Pacotes Procedimentos e Insumos (hrc0110h) para a tecnologia HTML, incluindo a função "Geração".

03. SOLUÇÃO

Realizada conversão da função F8 (hrc0710v) do menu hrc0110h, criando o artefato "hrc.packagesGroupsExceptions".

Procedimentos para Implantação

A implementação descrita no documento estará disponível a partir da atualização do pacote no cliente.

O pacote está disponível no portal (<https://suporte.totvs.com/download>) e também na console de atualização.

Conteúdos relacionados:

- [Manutenção Exceções dos Grupos de Pacotes - hrc.packagesGroupsExceptions](#)

DT Manutenção Reajuste do preço do insumo por prestador

01. DADOS GERAIS

| | |
|---|--|
| Produto: | TOTVS Saúde Planos |
| Linha de Produto: | Linha Datasul |
| Segmento: | Saúde |
| Módulo: | HRC - Revisão de Contas Médicas |
| Função: | hrc.supplyPriceProviderAdjustment - Manutenção Reajuste do preço do insumo por prestador |
| País: | Brasil |
| Requisito/Story/Issue (informe o requisito relacionado): | DSAUGPSPED-6810 |

02. SITUAÇÃO/REQUISITO

Com o intuito de padronizar os cadastros, deverá ser convertido as funções de "Revalorização" e "Alteração" (anterior "Reajuste") da tela Reajuste do preço do insumo por prestador (hrc0210h) para a tecnologia HTML.

03. SOLUÇÃO

Realizada conversão do menu hrc0210h, criando o artefato "hrc.supplyPriceProviderAdjustment".

Procedimentos para Implantação

A implementação descrita no documento estará disponível a partir da atualização do pacote no cliente.

O pacote está disponível no portal (<https://suporte.totvs.com/download>) e também na console de atualização.

Conteúdos relacionados:

- [Manutenção Reajuste do preço do insumo por prestador - hrc.supplyPriceProviderAdjustment](#)

DT Otimizar inclusão de documentos na mesma transação simultaneamente, pela Central TISS

01. DADOS GERAIS

| | |
|-------------------------------|---------------------------------|
| Produto: | TOTVS Saúde Planos |
| Linha de Produto: | Linha Datasul |
| Segmento: | Saúde |
| Módulo: | HRC - Revisão de Contas Médicas |
| Função: | Central TISS (hrc.document) |
| País: | Brasil |
| Requisito/Story/Issue: | DSAUGPSCONTAS-23892 |

02. REQUISITO

Otimizar a inclusão de documentos na mesma transação simultaneamente, através da Central TISS.

03. SOLUÇÃO

A inclusão de documentos na mesma transação através da Central TISS foi otimizada. Assim, irá gerar o número do documento de forma sequencial.

04. ASSUNTOS RELACIONADOS

Maiores informações sobre o programa hrc.document podem ser consultadas [neste link](#).

2.12.12 HTZ - Foundation - Inovação - 12.1.2407

 Rascunho

You are using an UNLICENSED copy of **Scroll PDF Exporter for Confluence**. Do you find Scroll PDF Exporter useful? Consider purchasing it today:
<https://marketplace.atlassian.com/apps/7019/scroll-pdf-exporter-for-confluence?tab=overview&hosting=datacenter>

DT Melhoria na segurança do XML External Entity Injection (XXE) no Foundation Saúde

01. DADOS GERAIS

| | |
|--------------------------|------------------------|
| Produto: | TOTVS Saúde Planos |
| Linha de Produto: | Linha Datasul |
| Segmento: | Saúde |
| Módulo: | Foundation Saúde (HTZ) |

02. SITUAÇÃO/REQUISITO

Com o uso de ferramentas de teste de penetração (PENTEST), foi identificado uma oportunidade de melhoria na segurança do **XML External Entity Injection (XXE)** no módulo Foundation Saúde.

03. SOLUÇÃO

A melhoria de segurança ocorre em uma biblioteca do servidor JBoss 4.2. Nela foi realizada uma customização com o objetivo de evitar a exposição a possíveis ataques.

Para utilizar essa versão customizada em seu ambiente é necessário realizar os passos:

1. Realizar o download do arquivo: [lib-foundation.zip](#)
2. Acessar a pasta "../server/default/lib" do JBoss do Foundation e realizar backup do .jar existente (atenção para não deixar o backup na mesma pasta, ele deve ser movido para fora da estrutura do Jboss):
 - jbossws-common.jar
3. Atualizar o .jar existente com o obtido no passo 1
4. Reiniciar o JBoss do Foundation

04. INFORMAÇÕES COMPLEMENTARES

[XML external entity \(XXE\) injection](#)

DT Novo serviço TISS no TOMCAT

01. DADOS GERAIS

| | |
|--------------------------|--|
| Produto: | TOTVS Saúde Planos |
| Linha de Produto: | Datasul |
| Segmento: | Saúde |
| Módulo: | HAT - Atendimento ao Público |
| Função: | Serviços TISS |
| País: | Brasil |
| Requisito: |  DSAUGPSAUTOR-19153 - TISS - Documentação TESTE DE ACEITAÇÃO CONCLUÍDO |

02. SITUAÇÃO/REQUISITO

Visando a evolução tecnológica dos produtos TOTVS Saúde - Linha Datasul, é necessário disponibilizar um novo serviço para **comunicação dos serviços TISS**, eliminando a dependência do **Foundation Saúde**.

03. SOLUÇÃO

Migrando do **TISS no JBoss** para o **TISS no TOMCAT**: Um Guia Detalhado para Substituição e Aprimoramento Tecnológico.

-  A versão mínima para utilização do serviço é a 12.1.2407, com liberação da release no dia 01/07/2024. É possível utilizar o serviço de forma híbrida com o Foundation Saúde, realizando a migração parcialmente, conforme detalhado na aba **Procedimento para Configuração**.

Procedimento para Implantação

Procedimento para Configuração

Procedimento para Utilização

A implementação descrita no documento estará disponível a partir da atualização do pacote no cliente.

O pacote está disponível no portal (<https://suporte.totvs.com/download>).

03. ASSUNTOS RELACIONADOS

- [Manutenção de Usuários Portal do Prestador \(hat.secretary\)](#)
- [DT Conversão Mensagens TISS](#)

2.12.13 HVP - Venda de Planos - Inovação - 12.1.2407

DT Atualização dos Valores da Proposta (VP0110V)

01. DADOS GERAIS

| | |
|---|--|
| Produto: | TOTVS Saúde Planos |
| Linha de Produto: | Linha Datasul |
| Segmento: | Saúde |
| Módulo: | HVP - Venda de Planos |
| Função: | hvp.contract - Manutenção de Contratos |
| País: | Brasil |
| Requisito/Story/ Issue (informe o requisito relacionado) : | DSAUGPSPED-6494 |

02. SITUAÇÃO/REQUISITO

Com o intuito de padronizar os cadastros, deverá ser convertida a Atualização dos Valores da Proposta (VP0110V) para a tecnologia HTML.

03. SOLUÇÃO

Realizada conversão do menu vpp/vp0110v, acrescentando os campos faltantes ao cadastro Manutenção de Contratos. Também foram colocadas duas funções no detalhar da proposta, o "Último reajuste da proposta" e "Módulos de cobertura opcionais".

Procedimentos para Implantação

A implementação descrita no documento estará disponível a partir da atualização do pacote no cliente.

O pacote está disponível no portal (<https://suporte.totvs.com/download>) e também na console de atualização.

Conteúdos relacionados:

- VP0110V - <https://tdn.totvs.com/pages/releaseview.action?pagelId=223936255>
- Manutenção de Contratos - <https://tdn.totvs.com/pages/viewpage.action?pagelId=223927204>

DT inclusão de ponto de CPC 'ANT-VALID-CNS' na bogeneratedsib.p

01. DADOS GERAIS

| | |
|------------------------------|---|
| Produto: | TOTVS Saúde Planos |
| Linha de Produto: | Linha Datasul |
| Função: | Central SIB (hvp.sibCentral) |
| Requisito: | DSAUGPSFSW-2617 |
| Documento Referência: | CPC090_CPC_BOGENERATEDSIB |

02. SITUAÇÃO/REQUISITO

Tratativa específica de cliente utilizando ponto de CPC.

03. SOLUÇÃO

Adicionado novo ponto de CPC 'ANT-VALID-CNS', para permitir usuário com Cartão Nacional de Saúde (CNS) zerado.

Adicionado novo campo na tabela temporária de saída (tmp-cpc-bogeneratedsib-saida):

Saída

field lg-permite-cns-zerado as log.

Clientes que já utilizam essa CPC devem recompilar os programas, considerando a include alterada.

DT Melhorias Central SIB

01. DADOS GERAIS

| Produto: | TOTVS Saúde Planos | | | | |
|--------------------------|---|-------------------------|--------------|-------------|----------------|
| Linha de Produto: | Linha Datasul | | | | |
| Segmento: | Saúde | | | | |
| Módulo: | HVP | | | | |
| Função: | <table border="1"> <thead> <tr> <th>Rotina Gestão de Planos</th> <th>Nome Técnico</th> </tr> </thead> <tbody> <tr> <td>Central SIB</td> <td>hvp.sibCentral</td> </tr> </tbody> </table> | Rotina Gestão de Planos | Nome Técnico | Central SIB | hvp.sibCentral |
| Rotina Gestão de Planos | Nome Técnico | | | | |
| Central SIB | hvp.sibCentral | | | | |
| País: | Brasil | | | | |
| Ticket: | | | | | |

02. SITUAÇÃO/REQUISITO

Necessário desenvolvimento de melhorias na Central SIB.

03. SOLUÇÃO

Foram realizados as seguintes implementações na Central SIB:

- Importação de arquivos CNX, comparação e equalizações dos dados dos beneficiários conforme ANS;
- Cancelamento de envio de pendência para a ANS;

Procedimento para Implantação Procedimento para Configuração Procedimento para Utilização

A implementação descrita no documento estará disponível a partir da atualização do pacote no cliente.

O pacote está disponível no portal (<https://suporte.totvs.com/download>) e também na console de atualização.

04. MAIS INFORMAÇÕES

Central SIB

2.12.14 Portal do prestador/cooperado - 12.1.2407

Pesquisar

You are using an UNLICENSED copy of **Scroll PDF Exporter for Confluence**. Do you find Scroll PDF Exporter useful? Consider purchasing it today:
<https://marketplace.atlassian.com/apps/7019/scroll-pdf-exporter-for-confluence?tab=overview&hosting=datacenter>

DSAUGPSPED-6600 DT Login Portal do prestador

01. DADOS GERAIS

| | |
|--------------------------|---|
| Produto: | TOTVS Saúde Planos |
| Linha de Produto: | Linha Datasul |
| Segmento: | Saúde |
| Módulo: | Portal do prestador |
| Função: | Portal do prestador Manutenção Secretárias - hat.secretary Troca de senha - Prestador/Secretário(a) |
| País: | Brasil |

02. SITUAÇÃO/REQUISITO

Necessário incluir no Portal do prestador usuários que são do antigo Foundation para que futuramente eles possam realizar operações relacionadas a TISS e entre outras funcionalidades pertinentes.

03. SOLUÇÃO

As seguintes alterações foram realizadas:

Manutenção Secretárias - hat.secretary

O nome do programa foi alterado para **Manutenção de Usuários Portal do Prestador - hat.secretary**.

O war do programa foi migrado para o **totvs-hgp-hat-crud.war** para fins de atualização da versão do PO-UI.

Reestruturada a tela e adicionada uma nova aba **Prestadores associados** que possibilitará vincular prestadores e papéis que serão utilizados no Portal do prestador para Login e demais funcionalidades, mais detalhes na documentação de referência [Manutenção de Usuários Portal do Prestador \(hat.secretary\)](#).

Troca de senha - Prestador/Secretário(a)

O nome do programa foi alterado para **Troca de senha - Portal do prestador - hac.secretaryProviderPasswordChange** por agora abranger todos os usuários e perfis do Portal do prestador.

Portal do prestador

No Portal do prestador foi implementado um login em duas etapas com algumas condições para informar ou não a clínica conforme configurado no programa [Manutenção de Usuários Portal do Prestador \(hat.secretary\)](#), mais detalhes ver na documentação de referência [Documento de Referência - Portal do prestador - Login](#).

Após login, na seleção do prestador bem como a consulta dos prestadores foram implementados os prestadores vinculados ao usuário através do programa [Manutenção de Usuários Portal do Prestador \(hat.secretary\)](#). Mais detalhes na documentação de referência [Documento de Referência - Portal do Prestador - Cabeçalho](#).

DT Comprovante de atendimento

01. DADOS GERAIS

| | |
|--|----------------------|
| Produto: | TOTVS Saúde Planos |
| Linha de Produto: | Linha Datasul |
| Segmento: | Saúde |
| Módulo: | Portal do Prestador |
| Função: | Registro de consulta |
| País: | Brasil |
| Requisito/Story/Issue (informe o requisito relacionado) : | DSAUGSPED-6668 |

02. SITUAÇÃO/REQUISITO

Alterar o "Comprovante de Atendimento" do Portal do Prestador, para que seja apresentado em tela, sem a necessidade de um modal.

03. SOLUÇÃO

Alterado o "Comprovante de Atendimento" do Registro de consulta do Portal do Prestador para exibir as informações utilizando toda a tela disponível, sem utilizar a modal.

04. ASSUNTOS RELACIONADOS

- [Documentação de Referência - Registro de Consulta](#)

2.13 Tecnologia - Inovação - 12.1.2407

Rascunho

Pesquisar

You are using an UNLICENSED copy of **Scroll PDF Exporter for Confluence**. Do you find Scroll PDF Exporter useful? Consider purchasing it today:
<https://marketplace.atlassian.com/apps/7019/scroll-pdf-exporter-for-confluence?tab=overview&hosting=datacenter>

2.13.1 DFWKDATASUL-710 DT Melhorias na validação de segurança dos endpoints

01. DADOS GERAIS

| | |
|--|---|
| Produto: | TOTVS Framework |
| Linha de Produto: | Linha Datasul |
| Segmento: | Tecnologia |
| Módulo: | Framework (Linha Datasul) - Segurança (SEC) |
| Função: | Endpoints |
| País: | Brasil |
| Ticket: | |
| Requisito/Story/Issue (informe o requisito relacionado) : | DFWKDATASUL-710 |

02. SITUAÇÃO/REQUISITO

A validação de segurança dos endpoints possuem cadastros divergentes do log de execução e ativação de UPCs, no qual obriga o usuário a efetuar mais de um cadastro para efetuar o controle de restrição.

03. SOLUÇÃO

Foram efetuados ajustes para que na validação de segurança, seja considerado o mesmo cadastro da funcionalidade de log de execução e UPCs.

04. DEMAIS INFORMAÇÕES

A validação da segurança de endpoints pelo cadastro antigo ainda é suportada, porém é recomendado que seja utilizado o novo padrão para futuros cadastros.

05. ASSUNTOS RELACIONADOS

- Não se aplica.

2.13.2 DFWKDATASUL-906 DT Adicionar Logs no processo de Login

01. DADOS GERAIS

| | |
|--|---|
| Produto: | TOTVS Framework |
| Linha de Produto: | Linha Datasul |
| Segmento: | Tecnologia |
| Módulo: | Framework (Linha Datasul) - Segurança (SEC) |
| Função: | Logs - Login |
| País: | Brasil |
| Ticket: | |
| Requisito/Story/Issue (informe o requisito relacionado) : | DFWKDATASUL-906 |

02. SITUAÇÃO/REQUISITO

Dificuldades em investigar problemas de login devido ao não aparecimento nos arquivos de logs.

03. SOLUÇÃO

Em nível FINE, foram inseridos mais mensagens de log do fluxo de login na execução dentro do Apache Tomcat.

Em nível SEVERE, são apresentados os logs caso ocorram inconsistências no login.

04. DEMAIS INFORMAÇÕES

As exceções originadas pelo ERP são apresentadas para o usuário com um modo descritivo do motivo do erro.

Já as demais exceções, por motivos de segurança, são apresentadas para o usuário como um código para que posteriormente o administrador do sistema possa investigar com mais detalhes dentro do arquivo de log.

05. ASSUNTOS RELACIONADOS

- Não se aplica.

You are using an UNLICENSED copy of **Scroll PDF Exporter for Confluence**. Do you find Scroll PDF Exporter useful? Consider purchasing it today:
<https://marketplace.atlassian.com/apps/7019/scroll-pdf-exporter-for-confluence?tab=overview&hosting=datacenter>

2.13.3 DFWKDATASUL-1523 DT Remover tela RO Credentials

01. DADOS GERAIS

| | |
|--|---|
| Produto: | TOTVS Framework |
| Linha de Produto: | Linha Datasul |
| Segmento: | Tecnologia |
| Módulo: | Framework (Linha Datasul) - Segurança (SEC) |
| Função: | Propriedades → OAuth2 |
| País: | Brasil |
| Ticket: | |
| Requisito/Story/Issue (informe o requisito relacionado) : | DFWKDATASUL-1523 |

02. SITUAÇÃO/REQUISITO

A tela Parametros → OAuth2 → RO Credentials não deve ser utilizada pois o conceito dos usuários (e permissões) deve estar vinculado ao ERP Datasul.

03. SOLUÇÃO

A tela foi removida para evitar inconsistências em seu uso e futuras validações.

04. DEMAIS INFORMAÇÕES

Para verificar os conceitos de segurança com o uso de "scope", consulte o link: <https://tdn.totvs.com/pages/releaseview.action?pageld=696121515>.

05. ASSUNTOS RELACIONADOS

- Não se aplica.

2.13.4 DFWKDATASUL-2230 DT Mover programa CD8600 para repositório do Foundation

01. DADOS GERAIS

| | |
|--|---|
| Produto: | TOTVS Framework |
| Linha de Produto: | Linha Datasul |
| Segmento: | Tecnologia |
| Módulo: | Framework (Linha Datasul) - Segurança (SEC) |
| Função: | Agenda Automatica |
| País: | Brasil |
| Ticket: | |
| Requisito/Story/Issue (informe o requisito relacionado) : | DFWKDATASUL-2230 |

02. SITUAÇÃO/REQUISITO

É necessário movimentar o programa CD8600 do EMS2 para Foundation para o desacoplamento do produto datasul.

03. SOLUÇÃO

Foi movido o programa CD8600 para estrutura do Foundation.

No programa CD8600 foram removidas as Gerencial e Extratores BA.

No repositório do EMS2 foram removidos os seguintes fontes:

- Pasta bcp:
 - bcimport.i
- Pasta cdp:
 - cd8600.w
 - cd8600a.w
 - cd8600b.w
 - cd8600c.w
 - cd8600d.w
 - cd8600e.w
 - cd8600f.w

- cd8600g.w
- cd8600h.w
- cd8600i.w
- cd8600j.w
- cd8600k.w
- cd8600l.w
- cd8600m.w
- cd8600na.w
- cd8600nb.w
- Pasta cep:
 - ce9022.p
- Pasta mpp:
 - mpapi009.i
 - mpapi009.i1}
 - mpapi009.p
 - mpapi006.i
 - mpapi016.i
 - mpapi017.i
 - mpapi016.p
 - mpapi017.p
- Pasta unbrw:
 - b01un196.w
 - b01un197.i
 - b01un197.w
 - b01un195.w
 - b02un195.w
 - b02un197.w
 - b02un197.i
 - b02un197.i2
 - b03un197.w
 - b03un195.w
 - b04un197.w
 - b05un195.w
 - b05un197.w
 - b06un195.w
 - b06un197.w
 - b06un197.i
 - b07un197.w
 - b07un128.w
- Pasta unvwr:
 - v01un197.i2
 - v01un197.i3
 - v01un197.i2
 - v01un197.w
 - v01un197.i
 - v01un197.i4
 - v02un197.i
 - v02un197.i2
 - v02un197.w
 - v03un197.w
 - v03un197.i
 - v03un197.i2
 - v03un197.i3

- v04un197.w
- v05un197.w
- Pasta unzoom:
 - z05un128.w
- Pasta varinc:
 - var00163.i
 - var00068.i
 - var00069.i

Fontes repassados para repositório foundation:

- Pasta cdp:
 - cd8600.w
 - cd8600a.w
 - cd8600b.w
 - cd8600c.w
 - cd8600d.w
 - cd8600e.w
 - cd8600f.w
 - cd8600g.w
 - cd8600h.w
 - cd8600i.w
 - cd8600j.w
 - cd8600k.w
 - cd8600m.w
 - cd0666.i
- Pasta mpp:
 - mpapi006.i
- Pasta unbrw:
 - b01un196.w
 - b01un197.i
 - b01un197.w
 - b02un195.w
 - b02un197.w
 - b02un197.i
 - b02un197.i2
 - b03un197.w
 - b05un195.w
 - b05un197.w
 - b06un197.w
 - b06un197.i
 - b07un197.w
 - b07un128.w
- Pasta unvwr:
 - v01un197.i2
 - v01un197.i3
 - v01un197.i2
 - v01un197.w
 - v01un197.i
 - v01un197.i4
 - v02un197.i
 - v02un197.i2
 - v02un197.w
 - v03un197.w

- v03un197.i
- v03un197.i2
- v03un197.i3
- v04un197.w
- v05un197.w
- Pasta unzoom:
 - z05un128.w
- Pasta varinc:
 - var00163.i
 - var00068.i
 - var00069.i
- uninc:
 - i01un196.i

04. DEMAIS INFORMAÇÕES

- Não se aplica.

05. ASSUNTOS RELACIONADOS

- Não se aplica.

2.13.5 DFWKDATASUL-2257 DT Implementação da função ignorar execução de UPC nos programas padrões

01. DADOS GERAIS

| | |
|--|---|
| Produto: | TOTVS Framework |
| Linha de Produto: | Linha Datasul |
| Segmento: | Tecnologia |
| Módulo: | Framework (Linha Datasul) - Development Kit (DDK) |
| Função: | Maintenancenavigation.i |
| País: | Brasil |
| Ticket: | |
| Requisito/Story/Issue (informe o requisito relacionado) : | DFWKDATASUL-2257 |

02. SITUAÇÃO/REQUISITO

As includes e programas do produto não estavam preparados para utilização da nova funcionalidade "Desabilita execução de UPC".

03. SOLUÇÃO

Realizadas as implementações necessárias nas includes da listagem a seguir para permitir a utilização da funcionalidade "Desabilita execução de UPC".

- maintenancenavigation/maintenancenavigation.i
- btb/btbcustom.i
- masterdetail/masterdetail.i

04. DEMAIS INFORMAÇÕES

Funcionalidade ainda em desenvolvimento, alguns programas podem não estar preparados para uso da funcionalidade, em caso de dúvida, verifique com a área responsável pelo programa.

05. ASSUNTOS RELACIONADOS

- [CFG Gerais - UPC](#)

2.13.6 DFWKDATASUL-2316 DT CSRF Token Bypass

01. DADOS GERAIS

| | |
|--|---|
| Produto: | TOTVS Framework |
| Linha de Produto: | Linha Datasul |
| Segmento: | Tecnologia |
| Módulo: | Framework (Linha Datasul) - Segurança (SEC) |
| Função: | Troca Senha |
| País: | Brasil |
| Ticket: | |
| Requisito/Story/Issue (informe o requisito relacionado) : | DFWKDATASUL-2316 |

02. SITUAÇÃO/REQUISITO

Não é realizado um tratamento adequado para a validação do token CSRF.

03. SOLUÇÃO

Foi implementada a validação do token CSRF na funcionalidade troca de senha, onde havia um ponto de vulnerabilidade.

04. DEMAIS INFORMAÇÕES

Para garantir a compatibilidade da funcionalidade troca de senha em outros produtos, neste momento não foi realizado o bloqueio ao endpoint caso o token não seja enviado. Porém é altamente recomendado que o token CSRF seja enviado na requisição.

05. ASSUNTOS RELACIONADOS

- Não se aplica.

2.13.7 DFWKDATASUL-2319 DT User Enumeration via path traversal

01. DADOS GERAIS

| | |
|--|---|
| Produto: | TOTVS Framework |
| Linha de Produto: | Linha Datasul |
| Segmento: | Tecnologia |
| Módulo: | Framework (Linha Datasul) - Segurança (SEC) |
| Função: | Central de Documentos |
| País: | Brasil |
| Ticket: | |
| Requisito/Story/Issue (informe o requisito relacionado) : | DFWKDATASUL-2319 |

02. SITUAÇÃO/REQUISITO

A aplicação possui o comportamento de utilizar o código do login do usuário para compor o diretório utilizado na central de documentos, no qual se torna possível descobrir os usuários do ERP Datasul e potenciais explorações futuras.

03. SOLUÇÃO

Foram efetuados ajustes nas rotinas da central de documentos, onde os diretórios foram trocados para referenciar o UUID do usuário, removendo assim potenciais descobrimentos dos usuários do ERP.

04. DEMAIS INFORMAÇÕES

Não se aplica.

05. ASSUNTOS RELACIONADOS

- Não se aplica.

2.13.8 DFWKDATASUL-2320 DT Mensagem de erro descritiva

01. DADOS GERAIS

| | |
|--|---|
| Produto: | TOTVS Framework |
| Linha de Produto: | Linha Datasul |
| Segmento: | Tecnologia |
| Módulo: | Framework (Linha Datasul) - Segurança (SEC) |
| Função: | Endpoints |
| País: | Brasil |
| Ticket: | |
| Requisito/Story/Issue (informe o requisito relacionado) : | DFWKDATASUL-2320 |

02. SITUAÇÃO/REQUISITO

Através da manipulação de requisição sobre alguns endpoints, foi possível induzir a aplicação a retornar erros, que por serem muito descritivos revelam componentes utilizados na aplicação.

03. SOLUÇÃO

A mensagem de erro foi tratada para que não exiba informações detalhadas de bibliotecas.

04. DEMAIS INFORMAÇÕES

Não se aplica.

05. ASSUNTOS RELACIONADOS

- Não se aplica.

2.13.9 DFWKDATASUL-2842 DT Ao atualizar a página(F5), o logout deve ser realizado.

01. DADOS GERAIS

| | |
|--|---|
| Produto: | TOTVS Framework |
| Linha de Produto: | Linha Datasul |
| Segmento: | Tecnologia |
| Módulo: | Framework (Linha Datasul) - Segurança (SEC) |
| Função: | Atualização de página |
| País: | Brasil |
| Ticket: | |
| Requisito/Story/Issue (informe o requisito relacionado) : | DFWKDATASUL-2842 |

02. SITUAÇÃO/REQUISITO

Nos ambientes https, ao atualizar a página(F5), a tela fica em branco e o logout não é efetivado.

03. SOLUÇÃO

Foi feito um tratamento na hora que é chamado o logout da tela.

04. DEMAIS INFORMAÇÕES

Não se aplica.

05. ASSUNTOS RELACIONADOS

Não se aplica.

2.13.10 DFWKDATASUL-2911 DT Exclusão da include UTP/UT-LOCK.i

01. DADOS GERAIS

| | |
|--|---|
| Produto: | TOTVS Framework |
| Linha de Produto: | Linha Datasul |
| Segmento: | Tecnologia |
| Módulo: | Framework (Linha Datasul) - Development Kit (DDK) |
| Função: | UT-LOCK.i |
| País: | Brasil |
| Ticket: | |
| Requisito/Story/Issue (informe o requisito relacionado) : | DFWKDATASUL-2911 |

02. SITUAÇÃO/REQUISITO

A include utp/ut-lock.i foi criada como alternativa a função LOCKED do Progress, no qual não funcionava corretamente quando utilizados bancos do tipo Oracle. Contudo foi identificado que na versão 12 do Progress essa função pode ser utilizado também para bancos do tipo Oracle. Tornando assim a include utp/ut-lock.i obsoleta.

03. SOLUÇÃO

Realizada a eliminação da include utp/ut-lock.i, tendo em vista que pode ser utilizada diretamente a função LOCKED do Progress na versão 12.

04. DEMAIS INFORMAÇÕES

- Não se aplica.

05. ASSUNTOS RELACIONADOS

- Não se aplica.

You are using an UNLICENSED copy of **Scroll PDF Exporter for Confluence**. Do you find Scroll PDF Exporter useful? Consider purchasing it today:
<https://marketplace.atlassian.com/apps/7019/scroll-pdf-exporter-for-confluence?tab=overview&hosting=datacenter>

2.13.11 DFWKDATASUL-3257 DT Atualizar o projeto totvs-fnd-task-scheduler para a versão 16 do Angular/PO-UI

01. DADOS GERAIS

| | |
|--|--|
| Produto: | TOTVS Framework |
| Linha de Produto: | Linha Datasul |
| Segmento: | Tecnologia |
| Módulo: | Framework (Linha Datasul) - Básico (BTB) |
| Função: | totvs-fnd-task-scheduler |
| País: | Brasil |
| Ticket: | |
| Requisito/Story/Issue (informe o requisito relacionado) : | DFWKDATASUL-3257 |

02. SITUAÇÃO/REQUISITO

Atualizar o projeto web **totvs-fnd-task-scheduler** para a versão 16 do Angular/PO-UI.

O projeto contém os programas:

- **Monitor pedido execução** ([pedido-execucao-monitor](#))
- **Relatório de pedidos** ([html.rpw-orderMaintenanceReport](#))
- **Limpeza de pedidos** ([html.rpw-orderMaintenance](#))

03. SOLUÇÃO

O projeto **totvs-fnd-task-scheduler** estava na versão 15 e foi atualizado para a versão 16 do Angular/PO-UI.

04. DEMAIS INFORMAÇÕES

Não se aplica.

05. ASSUNTOS RELACIONADOS

- Não se aplica.

2.13.12 DFWKDATASUL-3259 DT Atualizar o projeto totvs-fnd-wizard para a versão 16 do Angular/PO-UI

01. DADOS GERAIS

| | |
|--|--|
| Produto: | TOTVS Framework |
| Linha de Produto: | Linha Datasul |
| Segmento: | Tecnologia |
| Módulo: | Framework (Linha Datasul) - Básico (BTB) |
| Função: | ConfigAppsWizard |
| País: | Brasil |
| Ticket: | |
| Requisito/Story/Issue (informe o requisito relacionado) : | DFWKDATASUL-3259 |

02. SITUAÇÃO/REQUISITO

Atualizar o projeto web **totvs-fnd-wizard** para a versão 16 do Angular/PO-UI.

Projeto responsável pela tela web **Assistente de configuração para integração com Totvs Apps** (ConfigAppsWizard).

Assistente de configuração Totvs Apps Voltar Avançar

Progresso: Parametrizações (ativo) -> Jornalização -> Sincronização -> Conclusão



JORNALIZAÇÃO

Tipo de monitoramento

TRIGGER

INTEGRAÇÃO

Cliente Id do RAC Secret do RAC

Informe conforme dados do TOTVS RAC Informe conforme dados do TOTVS RAC

Tipo de ambiente TOTVS Apps

Staging

03. SOLUÇÃO

O projeto **totvs-fnd-wizard** estava na versão 14 e foi atualizado para a versão 16 do Angular/PO-UI.

04. DEMAIS INFORMAÇÕES

Não se aplica.

05. ASSUNTOS RELACIONADOS

- [Assistente de configuração para integração com TOTVS Apps \(ConfigAppsWizard\)](#)

2.13.13 DFWKDATASUL-3268 DT Utilizar domínio por padrão no login (front-end)

01. DADOS GERAIS

| | |
|--|---|
| Produto: | TOTVS Framework |
| Linha de Produto: | Linha Datasul |
| Segmento: | Tecnologia |
| Módulo: | Framework (Linha Datasul) - Segurança (SEC) |
| Função: | Login |
| País: | Brasil |
| Ticket: | |
| Requisito/Story/Issue (informe o requisito relacionado) : | DFWKDATASUL-3268 |

02. SITUAÇÃO/REQUISITO

Inclusão da opção de utilizar domínio selecionado por padrão na tela de login do ERP Datasul.

03. SOLUÇÃO

Foi implementada a opção em tela para parametrizar esta opção.

04. DEMAIS INFORMAÇÕES

A funcionalidade depende de outras implementações que serão implementadas em Issues futuras.

05. ASSUNTOS RELACIONADOS

- Não se aplica,

2.13.14 DFWKDATASUL-3332 DT Utilizar domínio por padrão no login (back-end)

01. DADOS GERAIS

| | |
|--|---|
| Produto: | TOTVS Framework |
| Linha de Produto: | Linha Datasul |
| Segmento: | Tecnologia |
| Módulo: | Framework (Linha Datasul) - Segurança (SEC) |
| Função: | Login |
| País: | Brasil |
| Ticket: | |
| Requisito/Story/Issue (informe o requisito relacionado) : | DFWKDATASUL-3332 |

02. SITUAÇÃO/REQUISITO

Inclusão da opção de utilizar domínio selecionado por padrão na tela de login do ERP Datasul.

03. SOLUÇÃO

Foi desenvolvida a parte do back-end e a ligação entre o back/front-end da tela.

04. DEMAIS INFORMAÇÕES

O pleno funcionamento da tela ainda depende de outra issue para fazer o tratamento dos parâmetros na tela de login, que será feita em breve.

05. ASSUNTOS RELACIONADOS

- Não se aplica,

2.13.15 DFWKDATASUL-3333 DT Utilizar domínio por padrão no login (tela de login)

01. DADOS GERAIS

| | |
|--|---|
| Produto: | TOTVS Framework |
| Linha de Produto: | Linha Datasul |
| Segmento: | Tecnologia |
| Módulo: | Framework (Linha Datasul) - Segurança (SEC) |
| Função: | Login |
| País: | Brasil |
| Ticket: | |
| Requisito/Story/Issue (informe o requisito relacionado) : | DFWKDATASUL-3333 |

02. SITUAÇÃO/REQUISITO

Inclusão da opção de utilizar domínio selecionado por padrão na tela de login do ERP Datasul.

03. SOLUÇÃO

Foi implementada a funcionalidade de utilizar o domínio já selecionado quando o cache do navegador for limpo.

04. DEMAIS INFORMAÇÕES

Não se aplica.

05. ASSUNTOS RELACIONADOS

- [DFWKDATASUL-3268 DT Utilizar domínio por padrão no login \(front-end\)](#)
- [DFWKDATASUL-3332 DT Utilizar domínio por padrão no login \(back-end\)](#)

2.13.16 DFWKDATASUL-3371 DT Criar propriedade do usuário (Datasul) para integração com TOTVS Privacidade de Dados

01. DADOS GERAIS

| | |
|--|---|
| Produto: | TOTVS Framework |
| Linha de Produto: | Linha Datasul |
| Segmento: | Tecnologia |
| Módulo: | Framework (Linha Datasul) - Integrações Framework (INT) |
| Função: | TOTVS Privacidade de Dados |
| País: | Brasil |
| Ticket: | |
| Requisito/Story/Issue (informe o requisito relacionado) : | DFWKDATASUL-3371 |

02. SITUAÇÃO/REQUISITO

Atualmente não existe um local para salvar o usuário padrão de integração entre o **TOTVS Privacidade de Dados** e o produto **Datasul**.

03. SOLUÇÃO

Implementada a nova propriedade do usuário padrão de integração entre **TOTVS Privacidade de Dados** e o produto **Datasul**.

- O usuário será utilizado na integração do produto **Datasul** com **TOTVS Privacidade de Dados**. Sendo um usuário padrão caso não exista um usuário de integração.

TOTVS Privacidade de Dados

Usuário



04. DEMAIS INFORMAÇÕES

- Não se aplica

05. ASSUNTOS RELACIONADOS

- [CFG - Integrações Totvs](#)

2.13.17 DFWKDATASUL-3636 DT Melhoria no endpoint de empresas

01. DADOS GERAIS

| | |
|--|---|
| Produto: | TOTVS Framework |
| Linha de Produto: | Linha Datasul |
| Segmento: | Tecnologia |
| Módulo: | Framework (Linha Datasul) - Segurança (SEC) |
| Função: | API empresas |
| País: | Brasil |
| Ticket: | |
| Requisito/Story/Issue (informe o requisito relacionado) : | DFWKDATASUL-3636 |

02. SITUAÇÃO/REQUISITO

Atualmente a API `api/btb/v1/company` retorna os dados de todas as empresas cadastradas, entretanto não possui possibilidade de inserir, alterar e deletar uma empresa.

03. SOLUÇÃO

Foi realizada a implementação dos seguintes métodos:

- O método POST para criar uma empresa
- O método PUT para atualizar uma empresa
- O método DELETE para apagar uma empresa

04. DEMAIS INFORMAÇÕES

- Não se aplica.

05. ASSUNTOS RELACIONADOS

- Não se aplica.

2.13.18 DFWKDATASUL-3762 DT Alterar botões de ações no programa Smart Link

01. DADOS GERAIS

| | |
|--|---|
| Produto: | TOTVS Framework |
| Linha de Produto: | Linha Datasul |
| Segmento: | Tecnologia |
| Módulo: | Framework (Linha Datasul) - Integrações Framework (INT) |
| Função: | Smart Link |
| País: | Brasil |
| Ticket: | |
| Requisito/Story/Issue (informe o requisito relacionado) : | DFWKDATASUL-3762 |

02. SITUAÇÃO/REQUISITO

Atualmente utilizamos botões no campo de ações dos registros de mensagens. Por recomendações e padrões precisamos alterar esta forma.

| MENSAGENS RECEBIDAS | | | | | | | MENSAGENS PUBLICADAS | | | | | | | |
|--|------------|---------|-------------|--------------|------------------|-------------------------|-----------------------------|-------------------------------------|----------|---------|-------------|---------------------|---------------------|--------|
| Recebidas | | | | | | | Publicadas | | | | | | | |
| Identificador da mensagem 🔍 | | | | | | | Identificador da mensagem 🔍 | | | | | | | |
| Identificador | Status | Empresa | Usuário | Data Criação | Data Início | Data de Fim | Ações | Identificador | Situação | Empresa | Usuário | Data Criação | Data Envio | Ações |
| af0a9849-6a15-b29e-bd14-6e06020a4e0 | PROCESSADA | 10 | dfwkdatasul | 18/02/2024 | 2024-02-18 11:51 | 2024-02-20 10:06:02.586 | 🔍 📄 🗑️ | f40053e-1a6a-3d8a-bd14-78af9cbb9f52 | ENVIADA | 10 | dfwkdatasul | 19/02/2024 16:06:30 | 20/02/2024 11:36:51 | 🔍 📄 🗑️ |
| 98b72ecd-b560-5da7-bd14-616a203a36d9 | PROCESSADA | 10 | dfwkdatasul | 20/02/2024 | 09:31:45 | 2024-02-20 10:34:57.527 | 🔍 📄 🗑️ | bc7031c-831a-74aa-bd14-68b26808b02d | ENVIADA | 10 | dfwkdatasul | 19/02/2024 20:38:06 | 20/02/2024 10:16:09 | 🔍 📄 🗑️ |
| 98b72ecd-b560-5da7-bd14-616e6039c943 | PROCESSADA | 10 | dfwkdatasul | 20/02/2024 | 10:12:49 | 2024-02-20 10:36:07.048 | 🔍 📄 🗑️ | | | | | | | |
| 98b72ecd-b560-5da7-bd14-49e6009ac1e3 | PROCESSADA | 10 | dfwkdatasul | 20/02/2024 | 11:27:26 | 2024-02-20 11:31:37.341 | 🔍 📄 🗑️ | | | | | | | |
| 98b72ecd-b560-5da7-bd14-616e609b9f93 | PROCESSADA | 10 | dfwkdatasul | 20/02/2024 | 11:26:43 | 2024-02-20 11:41:39.602 | 🔍 📄 🗑️ | | | | | | | |
| 98b72ecd-b560-5da7-bd14-616e6030146108 | PROCESSADA | 10 | dfwkdatasul | 20/02/2024 | 12:01:19 | 2024-02-20 12:01:42.122 | 🔍 📄 🗑️ | | | | | | | |

03. SOLUÇÃO

Ajustados os botões de ações para o padrão recomendado.

MENSAGENS RECEBIDAS

Recebidas

| Identificador | Status | Empresa | Usuário | Data Criação | Data Inicio | Data de Fim | |
|---------------------------------------|------------|---------|-------------|---------------------|-------------------------|-------------------------|---|
| 99ab9849-6e15-b29e-bd14-6e04020a640 | PROCESSADA | 10 | dfwkdatasul | 19/02/2024 18:51:51 | 2024-02-20170:06:02.482 | 2024-02-20110:06:02.586 | ⋮ |
| 98c72eed-b560-5da7-bd14-06ea280438e9 | PROCESSADA | 10 | dfwkdatasul | 20/02/2024 09:31:45 | 2024-02-20109:34:57.527 | 2024-02-20109:34:57.527 | ⋮ |
| 98c72eed-b560-5da7-bd14-b1e46f0394d3 | PROCESSADA | 10 | dfwkdatasul | 20/02/2024 10:25:49 | 2024-02-20110:36:07.048 | 2024-02-20110:36:07.048 | ⋮ |
| 98c72eed-b560-5da7-bd14-49a60200ac1e3 | PROCESSADA | 10 | dfwkdatasul | 20/02/2024 11:27:26 | 2024-02-20111:31:37.341 | 2024-02-20111:31:37.341 | ⋮ |
| 98c72eed-b560-5da7-bd14-63ab48a73e33 | PROCESSADA | 10 | dfwkdatasul | 20/02/2024 11:36:43 | 2024-02-20111:41:39.602 | 2024-02-20111:41:39.602 | ⋮ |
| 98c72eed-b560-5da7-bd14-a8ab3014618b | PROCESSADA | 10 | dfwkdatasul | 20/02/2024 12:01:19 | 2024-02-20112:01:42.122 | 2024-02-20112:01:42.122 | ⋮ |

MENSAGENS PUBLICADAS

Publicadas

| Identificador | Situação | Empresa | Usuário | Data Criação | Data Envio | |
|--------------------------------------|----------|---------|-------------|---------------------|---------------------|---|
| 1400530e-1af4-38ba-bd14-78af9d4d9f52 | ENVIADA | 10 | dfwkdatasul | 19/02/2024 16:06:30 | 20/02/2024 11:36:51 | ⋮ |
| bc7031c3-831a-74ae-bd14-69b26808b02d | ENVIADA | 10 | dfwkdatasul | 19/02/2024 20:38:06 | 20/02/2024 10:38:06 | ⋮ |

Carregar mais resultados

- Registros
- Atributos
- Histórico

04. DEMAIS INFORMAÇÕES

- Não se aplica.

05. ASSUNTOS RELACIONADOS

- Não se aplica.

You are using an UNLICENSED copy of **Scroll PDF Exporter for Confluence**. Do you find Scroll PDF Exporter useful? Consider purchasing it today: <https://marketplace.atlassian.com/apps/7019/scroll-pdf-exporter-for-confluence?tab=overview&hosting=datacenter>

2.13.19 DFWKDATASUL-3764 DT Ajustar formatação dos campos Data Início e Data de Fim no programa Smart Link

01. DADOS GERAIS

| | |
|--|---|
| Produto: | TOTVS Framework |
| Linha de Produto: | Linha Datasul |
| Segmento: | Tecnologia |
| Módulo: | Framework (Linha Datasul) - Integrações Framework (INT) |
| Função: | Smart Link |
| País: | Brasil |
| Ticket: | |
| Requisito/Story/Issue (informe o requisito relacionado) : | DFWKDATASUL-3764 |

02. SITUAÇÃO/REQUISITO

As mensagens recebidas no programa **Smart Link** estão com formatação incorreta de data para os campos **Data Início** e **Data de Fim**.

Recebidas Identificador da mensagem

| Identificador | Status | Empresa | Usuário | Data Criação | Data Início | Data de Fim |
|--|------------|---------|-------------|---------------------|-------------------------|-------------------------|
| ▼ d0ab9849-6e15-b29e-bd14-6ce0400ba640 | PROCESSADA | 10 | dfwkdatasul | 19/02/2024 18:51:51 | 2024-02-20T10:06:02.482 | 2024-02-20T10:06:02.586 |
| ▼ 98c72ecd-b560-5da7-bd14-06ea280436a9 | PROCESSADA | 10 | dfwkdatasul | 20/02/2024 09:31:45 | 2024-02-20T09:34:57.527 | 2024-02-20T09:34:57.546 |
| ▼ 98c72ecd-b560-5da7-bd14-b1ea6039c943 | PROCESSADA | 10 | dfwkdatasul | 20/02/2024 10:32:49 | 2024-02-20T10:36:07.048 | 2024-02-20T10:36:07.070 |
| ▼ 98c72ecd-b560-5da7-bd14-49eb009ac1e3 | PROCESSADA | 10 | dfwkdatasul | 20/02/2024 11:27:26 | 2024-02-20T11:31:37.341 | 2024-02-20T11:31:37.359 |
| ▼ 98c72ecd-b560-5da7-bd14-63eba8baf3d3 | PROCESSADA | 10 | dfwkdatasul | 20/02/2024 11:36:43 | 2024-02-20T11:41:39.602 | 2024-02-20T11:41:39.620 |
| ▼ 98c72ecd-b560-5da7-bd14-a8eb3014618b | PROCESSADA | 10 | dfwkdatasul | 20/02/2024 12:01:19 | 2024-02-20T12:01:42.122 | 2024-02-20T12:01:42.160 |

Carregar mais resultados

03. SOLUÇÃO

Ajustados os campos **Data Início** e **Data de Fim** para apresentarem a formatação correta de data no programa **Smart Link**.

Recebidas Identificador da mensagem 🔍

| Identificador | Status | Empresa | Usuário | Data Criação | Data Início | Data de Fim | Ações | ⚙️ |
|--|------------|---------|-------------|------------------------|------------------------|------------------------|---------|----|
| ▼ d0ab9849-6e15-b29e-bd14-6ce0400ba640 | PROCESSADA | 10 | dfwkdatasul | 19/02/2024 18:51:51 | 20/02/2024 10:06:02 | 20/02/2024 10:06:02 | 📄 📁 ⌵ ⌶ | |
| ▼ 98c72ecd-b560-5da7-bd14-06ea280436a9 | PROCESSADA | 10 | dfwkdatasul | 20/02/2024 09:31:45 | 20/02/2024 09:34:57 | 20/02/2024 09:34:57 | 📄 📁 ⌵ ⌶ | |
| ▼ 98c72ecd-b560-5da7-bd14-b1ea6039c943 | PROCESSADA | 10 | dfwkdatasul | 20/02/2024 10:32:49 | 20/02/2024 10:36:07 | 20/02/2024 10:36:07 | 📄 📁 ⌵ ⌶ | |
| ▼ 98c72ecd-b560-5da7-bd14-49eb009ac1e3 | PROCESSADA | 10 | dfwkdatasul | 20/02/2024 11:27:26 | 20/02/2024 11:31:37 | 20/02/2024 11:31:37 | 📄 📁 ⌵ ⌶ | |
| ▼ 98c72ecd-b560-5da7-bd14-63eba8baf3d3 | PROCESSADA | 10 | dfwkdatasul | 20/02/2024 11:36:43 | 20/02/2024 11:41:39 | 20/02/2024 11:41:39 | 📄 📁 ⌵ ⌶ | |
| ▼ 98c72ecd-b560-5da7-bd14-a8eb3014618b | PROCESSADA | 10 | dfwkdatasul | 20/02/2024 12:01:19 | 20/02/2024 12:01:42 | 20/02/2024 12:01:42 | 📄 📁 ⌵ ⌶ | |

Carregar mais resultados

04. DEMAIS INFORMAÇÕES

- Não se aplica

05. ASSUNTOS RELACIONADOS

- Não se aplica

You are using an UNLICENSED copy of **Scroll PDF Exporter for Confluence**. Do you find Scroll PDF Exporter useful? Consider purchasing it today:
<https://marketplace.atlassian.com/apps/7019/scroll-pdf-exporter-for-confluence?tab=overview&hosting=datasulcenter>

2.13.20 DFWKDATASUL-3785 DT Ajustar a tela de Mensagens Recebidas para listar por ordem decrescente de Data Criação

01. DADOS GERAIS

| | |
|--|---|
| Produto: | TOTVS Framework |
| Linha de Produto: | Linha Datasul |
| Segmento: | Tecnologia |
| Módulo: | Framework (Linha Datasul) - Integrações Framework (INT) |
| Função: | Smart Link |
| País: | Brasil |
| Ticket: | |
| Requisito/Story/Issue (informe o requisito relacionado) : | DFWKDATASUL-3785 |

02. SITUAÇÃO/REQUISITO

Atualmente os dados apresentados na tela **Mensagens Recebidas** do programa **Smart Link** não estão listados por ordem decrescente de Data Criação.

Recebidas Identificador da mensagem

| Identificador | Status | Empresa | Usuário | Data Criação | Data Início | Data de Fim | Ações |
|--|------------|---------|-------------|---------------------|-------------------------|-------------------------|---------|
| ▼ d0ab9849-6e15-b29e-bd14-6ce0400ba640 | PROCESSADA | 10 | dfwkdatasul | 19/02/2024 18:51:51 | 2024-02-20T10:06:02.482 | 2024-02-20T10:06:02.586 | ⌵ 📄 ⋮ ↻ |
| ▼ 98c72ecd-b560-5da7-bd14-06ea280436a9 | PROCESSADA | 10 | dfwkdatasul | 20/02/2024 09:31:45 | 2024-02-20T09:34:57.527 | 2024-02-20T09:34:57.546 | ⌵ 📄 ⋮ ↻ |
| ▼ 98c72ecd-b560-5da7-bd14-b1ea6039c943 | PROCESSADA | 10 | dfwkdatasul | 20/02/2024 10:32:49 | 2024-02-20T10:36:07.048 | 2024-02-20T10:36:07.070 | ⌵ 📄 ⋮ ↻ |
| ▼ 98c72ecd-b560-5da7-bd14-49eb009ac1e3 | PROCESSADA | 10 | dfwkdatasul | 20/02/2024 11:27:26 | 2024-02-20T11:31:37.341 | 2024-02-20T11:31:37.359 | ⌵ 📄 ⋮ ↻ |
| ▼ 98c72ecd-b560-5da7-bd14-63eba8baf3d3 | PROCESSADA | 10 | dfwkdatasul | 20/02/2024 11:36:43 | 2024-02-20T11:41:39.602 | 2024-02-20T11:41:39.620 | ⌵ 📄 ⋮ ↻ |
| ▼ 98c72ecd-b560-5da7-bd14-a8eb3014618b | PROCESSADA | 10 | dfwkdatasul | 20/02/2024 12:01:19 | 2024-02-20T12:01:42.122 | 2024-02-20T12:01:42.160 | ⌵ 📄 ⋮ ↻ |

Carregar mais resultados

03. SOLUÇÃO

Ajustado o retorno padrão dos dados por data decrescente do campo Data Criação.

Recebidas

Identificador da mensagem

| Identificador | Status | Empresa | Usuário | Data Criação | Data Início | Data de Fim | |
|---------------------------------------|------------|---------|-------------|---------------------|---------------------|---------------------|-----|
| 98c72ec8-b560-5da7-bd14-a9eb3014618b | PROCESSADA | 10 | dfwkdatasul | 20/02/2024 12:01:19 | 20/02/2024 12:01:42 | 20/02/2024 12:01:42 | ... |
| 98c72ec8-b560-5da7-bd14-63eb48ba73d3 | PROCESSADA | 10 | dfwkdatasul | 20/02/2024 11:36:43 | 20/02/2024 11:41:39 | 20/02/2024 11:41:39 | ... |
| 98c72ec8-b560-5da7-bd14-49eb009ec1e3 | PROCESSADA | 10 | dfwkdatasul | 20/02/2024 11:27:26 | 20/02/2024 11:31:37 | 20/02/2024 11:31:37 | ... |
| 98c72ec8-b560-5da7-bd14-b11ea6039e943 | PROCESSADA | 10 | dfwkdatasul | 20/02/2024 10:32:49 | 20/02/2024 10:36:07 | 20/02/2024 10:36:07 | ... |
| 98c72ec8-b560-5da7-bd14-06ea280436a9 | PROCESSADA | 10 | dfwkdatasul | 20/02/2024 09:31:45 | 20/02/2024 09:34:57 | 20/02/2024 09:34:57 | ... |
| d0ab8849-6e15-b29e-bd14-6ce04006a640 | PROCESSADA | 10 | dfwkdatasul | 19/02/2024 18:51:51 | 20/02/2024 10:06:02 | 20/02/2024 10:06:02 | ... |

04. DEMAIS INFORMAÇÕES

- Não se aplica

05. ASSUNTOS RELACIONADOS

- Não se aplica

You are using an UNLICENSED copy of **Scroll PDF Exporter for Confluence**. Do you find Scroll PDF Exporter useful? Consider purchasing it today:
<https://marketplace.atlassian.com/apps/7019/scroll-pdf-exporter-for-confluence?tab=overview&hosting=datacenter>

2.13.21 DFWKDATASUL-3786 DT Adicionar pathParam "databases" no endpoint de empresas

01. DADOS GERAIS

| | |
|--|---|
| Produto: | TOTVS Manufatura |
| Linha de Produto: | Linha Datasul |
| Segmento: | Tecnologia |
| Módulo: | Framework (Linha Datasul) - Segurança (SEC) |
| Função: | API empresas |
| País: | Brasil |
| Ticket: | |
| Requisito/Story/Issue (informe o requisito relacionado) : | DFWKDATASUL-3786 |

02. SITUAÇÃO/REQUISITO

Necessário adicionar pathParam "databases" no endpoint de empresas para ser possível listar, criar, atualizar e remover os bancos de determinada empresa.

03. SOLUÇÃO

Foi criada a assinatura **api/btb/v1/companies/<companyId>/databases**.

Foi realizada a implementação dos seguintes métodos:

- O método GET para listar os bancos.
- O método POST para criar um banco.
- O método PUT para atualizar um banco.
- O método DELETE para apagar um banco.

Foi implementado todas as validações necessárias para inclusão ou alteração de um registro.

Ao eliminar uma empresa serão eliminados todos os bancos relacionados.

04. DEMAIS INFORMAÇÕES

- Não se aplica.

05. ASSUNTOS RELACIONADOS

- Não se aplica.

2.13.22 DFWKDATASUL-3787 DT Ajustar retorno dos dados Mensagens > Publicadas por data decrescente

01. DADOS GERAIS

| | |
|--|---|
| Produto: | TOTVS Framework |
| Linha de Produto: | Linha Datasul |
| Segmento: | Tecnologia |
| Módulo: | Framework (Linha Datasul) - Integrações Framework (INT) |
| Função: | Smart Link |
| País: | Brasil |
| Ticket: | |
| Requisito/Story/Issue (informe o requisito relacionado) : | DFWKDATASUL-3787 |

02. SITUAÇÃO/REQUISITO

- Atualmente os dados apresentados na tela Mensagens > Publicadas do Gerenciador de Mensagens do Smart Link não estão apresentando os dados ordenados por data decrescente.

03. SOLUÇÃO

- Foi realizado ajuste na busca dos registros de mensagens publicadas por data para serem apresentadas de forma decrescente.

04. DEMAIS INFORMAÇÕES

- Não se aplica.

05. ASSUNTOS RELACIONADOS

- Não se aplica.

2.13.23 DFWKDATASUL-3791 DT Ajustar a tela de Mensagens > Registros para listar por ordem decrescente de Data Criação

01. DADOS GERAIS

| | |
|--|---|
| Produto: | TOTVS Framework |
| Linha de Produto: | Linha Datasul |
| Segmento: | Tecnologia |
| Módulo: | Framework (Linha Datasul) - Integrações Framework (INT) |
| Função: | Smart Link |
| País: | Brasil |
| Ticket: | |
| Requisito/Story/Issue (informe o requisito relacionado) : | DFWKDATASUL-3791 |

02. SITUAÇÃO/REQUISITO

Atualmente os dados apresentados na tela **Mensagens > Registros** do programa **Smart Link** não estão listados por ordem decrescente de Data Criação.

Registros Identificador da mensagem

| Identificador da mensagem | Código | Tipo | Usuário | Empresa | Data Criação |
|--|--------|-------------|-------------|---------|---------------------|
| ▼ f40053ce-1a6a-3dba-bd14-78af9cbf8f52 | 57783 | INFORMATIVO | dfwkdatasul | 10 | 19/02/2024 16:06:30 |
| ▼ d0ab9849-6e15-b29e-bd14-6ce0400ba640 | 57783 | INFORMATIVO | dfwkdatasul | 10 | 19/02/2024 18:51:51 |
| ▼ bc7031c3-831a-74ae-bd14-6fb26808b02d | 57783 | INFORMATIVO | dfwkdatasul | 10 | 19/02/2024 20:38:06 |
| ▼ d0ab9849-6e15-b29e-bd14-6ce0400ba640 | 26462 | ERRO | dfwkdatasul | 10 | 19/02/2024 22:19:50 |
| ▼ d0ab9849-6e15-b29e-bd14-6ce0400ba640 | 57798 | ERRO | dfwkdatasul | 10 | 19/02/2024 22:27:06 |

03. SOLUÇÃO

Ajustado o retorno padrão dos dados por data decrescente do campo Data Criação.

Registros

Identificador da mensagem Q

| Identificador da mensagem | Código | Tipo | Usuário | Empresa | Data Criação |
|--|--------|------|--------------|---------|---------------------|
| ▼ d0ab9849-6a15-b29e-bd14-6ce0400ba640 | 26462 | erro | dfwikdatasul | 10 | 19/02/2024 23:21:32 |
| ▼ d0ab9849-6a15-b29e-bd14-6ce0400ba640 | 57798 | erro | dfwikdatasul | 10 | 19/02/2024 23:21:32 |
| ▼ d0ab9849-6a15-b29e-bd14-6ce0400ba640 | 26462 | erro | dfwikdatasul | 10 | 19/02/2024 23:21:07 |
| ▼ d0ab9849-6a15-b29e-bd14-6ce0400ba640 | 57798 | erro | dfwikdatasul | 10 | 19/02/2024 23:21:07 |
| ▼ d0ab9849-6a15-b29e-bd14-6ce0400ba640 | 26462 | erro | dfwikdatasul | 10 | 19/02/2024 23:20:15 |
| ▼ d0ab9849-6a15-b29e-bd14-6ce0400ba640 | 57798 | erro | dfwikdatasul | 10 | 19/02/2024 23:20:15 |
| ▼ d0ab9849-6a15-b29e-bd14-6ce0400ba640 | 26462 | erro | dfwikdatasul | 10 | 19/02/2024 23:14:57 |
| ▼ d0ab9849-6a15-b29e-bd14-6ce0400ba640 | 57798 | erro | dfwikdatasul | 10 | 19/02/2024 23:14:57 |
| ▼ d0ab9849-6a15-b29e-bd14-6ce0400ba640 | 26462 | erro | dfwikdatasul | 10 | 19/02/2024 23:00:45 |
| ▼ d0ab9849-6a15-b29e-bd14-6ce0400ba640 | 57798 | erro | dfwikdatasul | 10 | 19/02/2024 23:00:45 |
| ▼ d0ab9849-6a15-b29e-bd14-6ce0400ba640 | 26462 | erro | dfwikdatasul | 10 | 19/02/2024 22:55:50 |
| ▼ d0ab9849-6a15-b29e-bd14-6ce0400ba640 | 57798 | erro | dfwikdatasul | 10 | 19/02/2024 22:55:50 |
| ▼ d0ab9849-6a15-b29e-bd14-6ce0400ba640 | 26462 | erro | dfwikdatasul | 10 | 19/02/2024 22:50:57 |
| ▼ d0ab9849-6a15-b29e-bd14-6ce0400ba640 | 57798 | erro | dfwikdatasul | 10 | 19/02/2024 22:50:57 |
| ▼ d0ab9849-6a15-b29e-bd14-6ce0400ba640 | 26462 | erro | dfwikdatasul | 10 | 19/02/2024 22:27:06 |
| ▼ d0ab9849-6a15-b29e-bd14-6ce0400ba640 | 57798 | erro | dfwikdatasul | 10 | 19/02/2024 22:27:06 |
| ▼ d0ab9849-6a15-b29e-bd14-6ce0400ba640 | 26462 | erro | dfwikdatasul | 10 | 19/02/2024 22:19:50 |

04. DEMAIS INFORMAÇÕES

- Não se aplica

05. ASSUNTOS RELACIONADOS

- Não se aplica

You are using an UNLICENSED copy of Scroll PDF Exporter for Confluence. Do you find Scroll PDF Exporter useful? Consider purchasing it today: https://marketplace.atlassian.com/apps/7019/scroll-pdf-exporter-for-confluence?tab=overview&hosting=datacenter

2.13.24 DFWKDATASUL-3792 DT Ajustar retorno dos dados na tela Mensagens > Históricos por data decrescente

01. DADOS GERAIS

| | |
|--|---|
| Produto: | TOTVS Framework |
| Linha de Produto: | Linha Datasul |
| Segmento: | Tecnologia |
| Módulo: | Framework (Linha Datasul) - Integrações Framework (INT) |
| Função: | Smart Link |
| País: | Brasil |
| Ticket: | |
| Requisito/Story/Issue (informe o requisito relacionado) : | DFWKDATASUL-3792 |

02. SITUAÇÃO/REQUISITO

- Atualmente os dados apresentados na tela **Mensagens > Histórico** do **Gerenciador de Mensagens do Smart Link** não são listados de forma ordenada por data decrescente.

03. SOLUÇÃO

- Ajustada a busca dos registros de histórico de mensagens por data para serem listados de forma decrescente.

04. DEMAIS INFORMAÇÕES

- Não se aplica.

05. ASSUNTOS RELACIONADOS

- Não se aplica.

2.13.25 DFWKDATASUL-3794 DT Adicionar pathParam "servers" no endpoint de empresas

01. DADOS GERAIS

| | |
|--|--|
| Produto: | TOTVS Framework |
| Linha de Produto: | Linha Datasul |
| Segmento: | Tecnologia |
| Módulo: | Framework (Linha Datasul) - Básico (BTB) |
| Função: | API empresas |
| País: | Brasil |
| Ticket: | |
| Requisito/Story/Issue (informe o requisito relacionado) : | DFWKDATASUL-3794 |

02. SITUAÇÃO/REQUISITO

Necessário adicionar na API `api/btb/v1/company` o pathParam "servers" para ser possível listar e criar os servidores de uma determinada empresa.

03. SOLUÇÃO

Foi criada a assinatura **`api/btb/v1/companies/<companyId>/servers`**.

Foi realizada a implementação dos seguintes métodos:

- O método GET para listar os servidores.
- O método POST para criar um servidor.

Foi implementado todas as validações necessárias para inclusão ou alteração de um registro.

04. DEMAIS INFORMAÇÕES

- Não se aplica.

05. ASSUNTOS RELACIONADOS

- Não se aplica.

You are using an UNLICENSED copy of **Scroll PDF Exporter for Confluence**. Do you find Scroll PDF Exporter useful? Consider purchasing it today:
<https://marketplace.atlassian.com/apps/7019/scroll-pdf-exporter-for-confluence?tab=overview&hosting=datacenter>

2.13.26 DFWKDATASUL-3798 DT Ajustar visualização da situação PROCESSING_ERROR_STATUS na tela de Histórico

01. DADOS GERAIS

| | |
|--|---|
| Produto: | TOTVS Framework |
| Linha de Produto: | Linha Datasul |
| Segmento: | Tecnologia |
| Módulo: | Framework (Linha Datasul) - Integrações Framework (INT) |
| Função: | Smart Link |
| País: | Brasil |
| Ticket: | |
| Requisito/Story/Issue (informe o requisito relacionado) : | DFWKDATASUL-3798 |

02. SITUAÇÃO/REQUISITO

- Não está aparecendo o valor da situação da mensagem para *PROCESSING_ERROR_STATUS*.

03. SOLUÇÃO

- Foi ajustado para que o *label* de situação da mensagem seja apresentado corretamente.

04. DEMAIS INFORMAÇÕES

- Não se aplica.

05. ASSUNTOS RELACIONADOS

- Não se aplica.

2.13.27 DFWKDATASUL-3802 DT Descontinuar descrição de parâmetro - tela mensagem recebida

01. DADOS GERAIS

| | |
|--|---|
| Produto: | TOTVS Framework |
| Linha de Produto: | Linha Datasul |
| Segmento: | Tecnologia |
| Módulo: | Framework (Linha Datasul) - Integrações Framework (INT) |
| Função: | Smart Link |
| País: | Brasil |
| Ticket: | |
| Requisito/Story/Issue (informe o requisito relacionado) : | DFWKDATASUL-3802 |

02. SITUAÇÃO/REQUISITO

- Após a implementação, foi percebido que o campo de descrição do parâmetro não será utilizado.

03. SOLUÇÃO

- Retirado o campo "Descrição" de parâmetros da apresentação em tela, bem como sua criação.

04. DEMAIS INFORMAÇÕES

- Não se aplica.

05. ASSUNTOS RELACIONADOS

- Não se aplica.

2.13.28 DFWKDATASUL-3803 DT Adicionar opção de reenviar na tela mensagens > publicadas

01. DADOS GERAIS

| | |
|--|---|
| Produto: | TOTVS Framework |
| Linha de Produto: | Linha Datasul |
| Segmento: | Tecnologia |
| Módulo: | Framework (Linha Datasul) - Integrações Framework (INT) |
| Função: | Smart Link |
| País: | Brasil |
| Ticket: | |
| Requisito/Story/Issue (informe o requisito relacionado) : | DFWKDATASUL-3803 |

02. SITUAÇÃO/REQUISITO

- Atualmente não temos uma opção para reenviar mensagem com erro no Gerenciador de Mensagens do Smart Link > Publicadas.

03. SOLUÇÃO

- Foi implementada nova ação de reenvio de mensagem na tela de gerenciamento de mensagens.

04. DEMAIS INFORMAÇÕES

- Não se aplica.

05. ASSUNTOS RELACIONADOS

- Não se aplica.

2.13.29 DFWKDATASUL-3804 DT Criar serviço para alterar status para RESEND_STATUS

01. DADOS GERAIS

| | |
|--|---|
| Produto: | TOTVS Framework |
| Linha de Produto: | Linha Datasul |
| Segmento: | Tecnologia |
| Módulo: | Framework (Linha Datasul) - Integrações Framework (INT) |
| Função: | Smart Link |
| País: | Brasil |
| Ticket: | |
| Requisito/Story/Issue (informe o requisito relacionado) : | DFWKDATASUL-3804 |

02. SITUAÇÃO/REQUISITO

- Atualmente não temos um serviço para alterar a situação da mensagem para **RESEND_STATUS**.

03. SOLUÇÃO

- Foi criado o serviço para que mensagens em situação **SENDING_ERROR_STATUS** sejam alteradas para **RESEND_STATUS**.

04. DEMAIS INFORMAÇÕES

- Não se aplica.

05. ASSUNTOS RELACIONADOS

- Não se aplica.

2.13.30 DFWKDATASUL-3806 DT Criar serviço para alterar status para REPROCESS_STATUS

01. DADOS GERAIS

| | |
|--|---|
| Produto: | TOTVS Framework |
| Linha de Produto: | Linha Datasul |
| Segmento: | Tecnologia |
| Módulo: | Framework (Linha Datasul) - Integrações Framework (INT) |
| Função: | SmartLink |
| País: | Brasil |
| Ticket: | |
| Requisito/Story/Issue (informe o requisito relacionado) : | DFWKDATASUL-3806 |

02. SITUAÇÃO/REQUISITO

Atualmente não temos um serviço para alterar a situação da mensagem para REPROCESS_STATUS.

03. SOLUÇÃO

Criar serviço api rest progress para alterar a situação da mensagem para REPROCESS_STATUS caso o sua situação seja PROCESSING_ERROR_STATUS.

04. DEMAIS INFORMAÇÕES

Não se aplica

05. ASSUNTOS RELACIONADOS

- Não se aplica

2.13.31 DFWKDATASUL-3808 DT Adicionar opção de reprocessar na tela mensagens > recebidas

01. DADOS GERAIS

| | |
|--|---|
| Produto: | TOTVS Framework |
| Linha de Produto: | Linha Datasul |
| Segmento: | Tecnologia |
| Módulo: | Framework (Linha Datasul) - Integrações Framework (INT) |
| Função: | SmartLink |
| País: | Brasil |
| Ticket: | |
| Requisito/Story/Issue (informe o requisito relacionado) : | DFWKDATASUL-3808 |

02. SITUAÇÃO/REQUISITO

- Atualmente não temos uma ação para alterar a situação da mensagem para **Reprocessar** .

03. SOLUÇÃO

- Foi implementada uma ação para alterar a situação da mensagem para **Reprocessar** caso o sua situação seja **Processamento com erro**.

04. DEMAIS INFORMAÇÕES

- Não se aplica

05. ASSUNTOS RELACIONADOS

- Não se aplica

2.13.32 DFWKDATASUL-3861 DT Corrigir carregar mais resultados Mensagens > Recebidas > Ações > Registros

01. DADOS GERAIS

| | |
|--|---|
| Produto: | TOTVS Framework |
| Linha de Produto: | Linha Datasul |
| Segmento: | Tecnologia |
| Módulo: | Framework (Linha Datasul) - Integrações Framework (INT) |
| Função: | SmartLink |
| País: | Brasil |
| Ticket: | |
| Requisito/Story/Issue (informe o requisito relacionado) : | DFWKDATASUL-3861 |

02. SITUAÇÃO/REQUISITO

O carregar mais resultados não está chegando ao final da lista de registros de uma mensagem recebida.

03. SOLUÇÃO

Foi necessário alterar o *endpoint* no *backend*, pois da forma como estava, não estava definindo uma paginação.

04. DEMAIS INFORMAÇÕES

Não se aplica

05. ASSUNTOS RELACIONADOS

- Não se aplica

2.13.33 DFWKDATASUL-3865 DT Corrigir histórico de situação Mensagens > Recebidas > Ações > Histórico

01. DADOS GERAIS

| | |
|--|---|
| Produto: | TOTVS Framework |
| Linha de Produto: | Linha Datasul |
| Segmento: | Tecnologia |
| Módulo: | Framework (Linha Datasul) - Integrações Framework (INT) |
| Função: | SmartLink |
| País: | Brasil |
| Ticket: | |
| Requisito/Story/Issue (informe o requisito relacionado) : | DFWKDATASUL-3865 |

02. SITUAÇÃO/REQUISITO

- A visualização dos históricos de situações de mensagens está sendo repetida.

03. SOLUÇÃO

- Foi realizada a correção da exibição dos históricos de situação.

04. DEMAIS INFORMAÇÕES

- Não se aplica

05. ASSUNTOS RELACIONADOS

- Não se aplica

2.13.34 DFWKDATASUL-3963 DT Listar tabelas dinâmicas e visões de dados do Smart View

01. DADOS GERAIS

| | |
|--|---|
| Produto: | TOTVS Framework |
| Linha de Produto: | Linha Datasul |
| Segmento: | Tecnologia |
| Módulo: | Framework (Linha Datasul) - Utilitários (MUT) |
| Função: | html.fwk-smartview-report |
| País: | Brasil |
| Ticket: | |
| Requisito/Story/Issue (informe o requisito relacionado) : | DFWKDATASUL-3963 |

02. SITUAÇÃO/REQUISITO

Atualmente, o programa *html.fwk-smartview-report* está listando apenas RELATÓRIOS do Smart View, não listando as tabelas dinâmicas e visões de dados cadastrados no Smart View .

03. SOLUÇÃO

Foi incluído no programa *html.fwk-smartview-report* um menu lateral à esquerda, permitindo ao usuário o acesso para a listagem de relatórios, tabelas dinâmicas e visões de dados cadastrados no Smart View.

04. DEMAIS INFORMAÇÕES

- Não se aplica

05. ASSUNTOS RELACIONADOS

- Não se aplica

2.13.35 DFWKDATASUL-3979 DT Possibilitar o fechamento das telas com Slide no Smart Link sem a necessidade de clicar no botão "X" da tela

01. DADOS GERAIS

| | |
|--|---|
| Produto: | TOTVS Framework |
| Linha de Produto: | Linha Datasul |
| Segmento: | Tecnologia |
| Módulo: | Framework (Linha Datasul) - Integrações Framework (INT) |
| Função: | Smart Link |
| País: | Brasil |
| Ticket: | |
| Requisito/Story/Issue (informe o requisito relacionado) : | DFWKDATASUL-3979 |

02. SITUAÇÃO/REQUISITO

No momento, o recurso **p-click-out** não é empregado no componente **po-page-slide** nas interfaces do programa *Smart Link*.

É preciso clicar no ícone **"X"** na tela para fechar o slide.

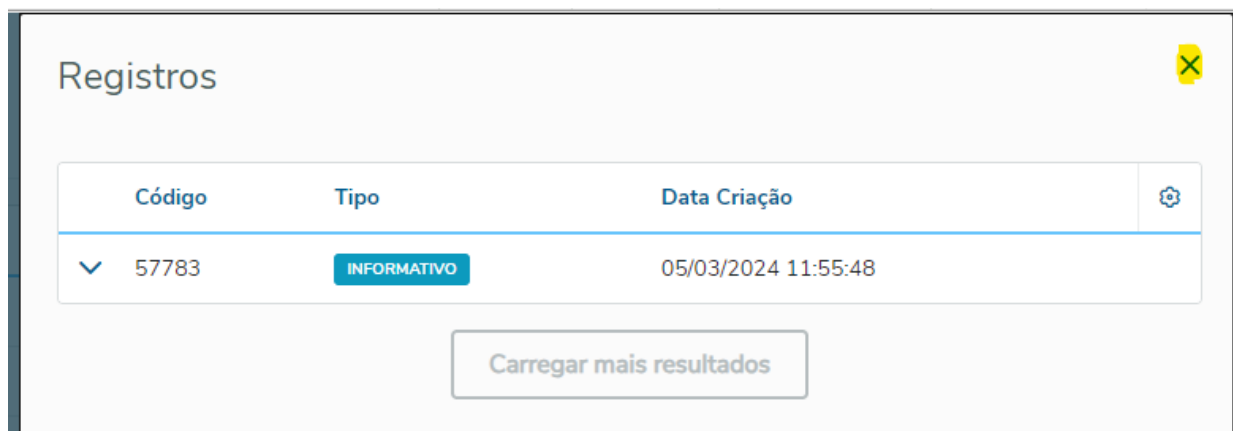

03. SOLUÇÃO

Ajustadas as telas de mensagens recebidas e publicadas para possibilitar o fechamento do slide sem a necessidade de clicar no ícone "X" da tela.

04. DEMAIS INFORMAÇÕES

Não se aplica

05. ASSUNTOS RELACIONADOS

- Não se aplica

2.13.36 DFWKDATASUL-3983 DT Ajustar o fonte TableDataRequestFactory para utilizar apenas CDC (Change Data Capture) em Banco Progress

01. DADOS GERAIS

| | |
|--|---|
| Produto: | TOTVS Framework |
| Linha de Produto: | Linha Datasul |
| Segmento: | Tecnologia |
| Módulo: | Framework (Linha Datasul) - Integrações Framework (INT) |
| Função: | AU0109 - Sincronização de Dados Datasul |
| País: | Brasil |
| Ticket: | |
| Requisito/Story/Issue (informe o requisito relacionado) : | DFWKDATASUL-3983 |

02. SITUAÇÃO/REQUISITO

Atualmente o fonte **TableDataRequestFactory.cls** possui referência a um processo distinto do **CDC (Change Data Capture)** para ambiente com **Banco Progress**.

Não existe mais essa possibilidade, pois todo ambiente com **Banco Progress** deve utilizar **CDC**.

03. SOLUÇÃO

Alterado o fonte **TableDataRequestFactory.cls** para permitir somente o processo de **CDC** com **Banco Progress**.

04. DEMAIS INFORMAÇÕES

Não se aplica

05. ASSUNTOS RELACIONADOS

- Não se aplica

2.13.37 DFWKDATASUL-4008 Melhorar a usabilidade da tela de parâmetros do LDAP

01. DADOS GERAIS

| | |
|--|---|
| Produto: | TOTVS Framework |
| Linha de Produto: | Linha Datasul |
| Segmento: | Tecnologia |
| Módulo: | Framework (Linha Datasul) - Segurança (SEC) |
| Função: | LDAP |
| País: | Brasil |
| Ticket: | |
| Requisito/Story/Issue (informe o requisito relacionado) : | DFWKDATASUL-4008 |

02. SITUAÇÃO/REQUISITO

Melhorar a experiência do usuário na parametrização do botão LDAP nas propriedades de acesso ao produto.

03. SOLUÇÃO

- A flag "Utilizar domínio selecionado" foi removida, pois pela análise estética da tela vimos que não é necessária.
- Foi alterado o comportamento de alteração do domínio padrão. Ao efetuar a troca do domínio padrão, o sistema não irá restringir, mas sim efetuar a troca deixando as outros domínios como não.

04. DEMAIS INFORMAÇÕES

- Foi atualizada a documentação <https://tdn.totvs.com/display/LDT/CFG+-+Acesso> para incluir esta funcionalidade, bem como as situações de seu comportamento.

05. ASSUNTOS RELACIONADOS

- N/A

2.13.38 DFWKDATASUL-4009 DT Criar serviço para alterar a situação da mensagem para ABANDONADA

01. DADOS GERAIS

| | |
|--|---|
| Produto: | TOTVS Framework |
| Linha de Produto: | Linha Datasul |
| Segmento: | Tecnologia |
| Módulo: | Framework (Linha Datasul) - Integrações Framework (INT) |
| Função: | SmartLink |
| País: | Brasil |
| Ticket: | |
| Requisito/Story/Issue (informe o requisito relacionado) : | DFWKDATASUL-4009 |

02. SITUAÇÃO/REQUISITO

Atualmente não há um serviço para o programa **Smart Link** que altere a situação da mensagem para **ABANDONADA**.

03. SOLUÇÃO

Implementada uma **API Rest Progress** para alterar a situação da mensagem para **ABANDONADA**, quando a sua situação for **PROCESSAMENTO COM ERRO** ou **ERRO DE ENVIO**.

| | | | | |
|--------------------------------------|------------------------|----|-------------|---------------------|
| ed669d30-daf2-a6a4-be14-3aba28d0fd65 | PROCESSAMENTO COM ERRO | 10 | dfwkdatasul | 04/03/2024 15:28:28 |
| ed669d30-daf2-a6a4-be14-3aba28d0fd65 | ABANDONADA | 10 | dfwkdatasul | 04/03/2024 15:28:28 |
| ed669d30-daf2-a6a4-be14-3aba18db8925 | ERRO DE ENVIO | 10 | dfwkdatasul | 04/03/2024 15:28:23 |
| ed669d30-daf2-a6a4-be14-3aba18db8925 | ABANDONADA | 10 | dfwkdatasul | 04/03/2024 15:28:23 |

04. DEMAIS INFORMAÇÕES

Não se aplica

05. ASSUNTOS RELACIONADOS

- Não se aplica

2.13.39 DFWKDATASUL-4010 DT Adicionar opção de Abandonar nas telas de mensagens recebidas e publicadas

01. DADOS GERAIS

| | |
|--|---|
| Produto: | TOTVS Framework |
| Linha de Produto: | Linha Datasul |
| Segmento: | Tecnologia |
| Módulo: | Framework (Linha Datasul) - Integrações Framework (INT) |
| Função: | Smart Link |
| País: | Brasil |
| Ticket: | |
| Requisito/Story/Issue (informe o requisito relacionado) : | DFWKDATASUL-4010 |

02. SITUAÇÃO/REQUISITO

Atualmente não há uma opção para Abandonar mensagens recebidas ou publicadas no programa **Smart Link**.

03. SOLUÇÃO

Adicionada a opção **Abandonar** para os registros das mensagens recebidas e publicadas no programa **Smart Link**.

Esta opção fica habilitada quando a situação da mensagem estiver com o tipo **Processamento com Erro (Recebidas)** ou **Erro de Envio (Publicadas)**.

Para outras situações a opção **Abandonar** fica desabilitada.

Recebidas

| Identificador Datasul | | | | | | |
|-------------------------------------|------------------------|----|-------------|---------------------|--|--|
| e569d30-daf2-af64-be14-3aba6888a1b | PROCESSAMENTO COM ERRO | 10 | dfwkdatasul | 04/03/2024 15:28:22 | | |
| e569d30-daf2-af64-be14-3aba702fcd12 | Não Recebidas | 10 | dfwkdatasul | 04/03/2024 15:28:21 | | |
| e569d30-daf2-af64-be14-3aba1835d809 | Não Recebidas | 10 | dfwkdatasul | 04/03/2024 15:28:20 | | |
| e569d30-daf2-af64-be14-3aba88860900 | Não Recebidas | 10 | dfwkdatasul | 04/03/2024 15:28:19 | | |
| e569d30-daf2-af64-be14-39ba40bd1c7f | Não Recebidas | 10 | dfwkdatasul | 04/03/2024 15:28:19 | | |
| e569d30-daf2-af64-be14-39ba6840cccc | Não Recebidas | 10 | dfwkdatasul | 04/03/2024 15:28:18 | | |
| e569d30-daf2-af64-be14-39ba803127e3 | Não Recebidas | 10 | dfwkdatasul | 04/03/2024 15:28:17 | | |

Parâmetros
Registros
Atributos
Histórico
Reprocessar
Abandonar

| Publicadas | | | | | | Identificador Datasul | Q |
|--------------------------------------|--------------|----|-------------|---------------------|---------------------|-----------------------|---|
| a96509f-9e50-04be-be14-022c48b440c7 | ENVIADA | 10 | dfwkdatasul | 27/02/2024 14:17:41 | 27/02/2024 14:18:02 | ... | |
| a96509f-9e50-04be-be14-022c48b440c7 | ENVIADA | 10 | dfwkdatasul | 27/02/2024 14:10:13 | 27/02/2024 14:10:55 | ... | |
| 9a051171-9132-cc8f-be14-70281866b7be | ENVIADA | 10 | dfwkdatasul | 27/02/2024 08:50:32 | 27/02/2024 08:52:55 | ... | |
| 9a051171-9132-cc8f-be14-5a288af9507 | ENVIADA | 10 | dfwkdatasul | 27/02/2024 08:42:45 | 27/02/2024 08:47:48 | ... | |
| 9a051171-9132-cc8f-be14-2828dcd69886 | ENVIADA | 10 | dfwkdatasul | 27/02/2024 08:24:41 | 27/02/2024 08:27:42 | ... | |
| 9a051171-9132-cc8f-be14-212820a54e9e | ENVIADA | 10 | dfwkdatasul | 27/02/2024 08:22:12 | 27/02/2024 08:22:34 | ... | |
| f1368c33-265e-9e9c-be14-9322419268 | ERRO DE ENVI | 10 | dfwkdatasul | 26/02/2024 15:46:23 | 26/02/2024 15:50:40 | ... | |
| f19d7c1-848c-2866-be14-3d1d3c09e2a4 | ENVIADA | 10 | dfwkdatasul | 26/02/2024 15:44:21 | 26/02/2024 15:45:25 | ... | |
| f1368c33-265e-9e9c-be14-1c1d38c6638d | ENVIADA | 10 | dfwkdatasul | 26/02/2024 15:32:30 | 26/02/2024 15:35:20 | ... | |
| f1368c33-265e-9e9c-be14-111d9c8e882 | ENVIADA | 10 | dfwkdatasul | 26/02/2024 15:28:33 | 26/02/2024 15:30:12 | ... | |
| f1368c33-265e-9e9c-be14-fd1ce420e71a | ENVIADA | 10 | dfwkdatasul | 26/02/2024 15:21:15 | 26/02/2024 15:25:11 | ... | |
| f1368c33-265e-9e9c-be14-f71c807b98a1 | ENVIADA | 10 | dfwkdatasul | 26/02/2024 15:19:18 | 26/02/2024 15:20:34 | ... | |

- Registros
- Atributos
- Histórico
- Reemitir
- Abandonar

04. DEMAIS INFORMAÇÕES

Não se aplica.

05. ASSUNTOS RELACIONADOS

- Não se aplica

You are using an UNLICENSED copy of **Scroll PDF Exporter for Confluence**. Do you find Scroll PDF Exporter useful? Consider purchasing it today:
<https://marketplace.atlassian.com/apps/7019/scroll-pdf-exporter-for-confluence?tab=overview&hosting=atlassian>

2.13.40 DFWKDATASUL-4017 DT Descontinuar campos des_tip_client e dsl_pilha_prog nos fontes do Smart Link.

01. DADOS GERAIS

| | |
|--|---|
| Produto: | TOTVS Framework |
| Linha de Produto: | Linha Datasul |
| Segmento: | Tecnologia |
| Módulo: | Framework (Linha Datasul) - Integrações Framework (INT) |
| Função: | Smart Link |
| País: | Brasil |
| Ticket: | |
| Requisito/Story/Issue (informe o requisito relacionado) : | DFWKDATASUL-4017 |

02. SITUAÇÃO/REQUISITO

- Após a implementação, foi percebido que os campos des_tip_client e dsl_pilha_prog não foram utilizados.

03. SOLUÇÃO

- Foi realizada a remoção dos des_tip_client e dsl_pilha_prog.

04. DEMAIS INFORMAÇÕES

- Não se aplica.

05. ASSUNTOS RELACIONADOS

- Não se aplica.

2.13.41 DFWKDATASUL-4021 DT Criar serviço para retornar mensagens da categoria de RESPOSTA

01. DADOS GERAIS

| | |
|--|---|
| Produto: | TOTVS Framework |
| Linha de Produto: | |
| Segmento: | Tecnologia |
| Módulo: | Framework (Linha Datasul) - Integrações Framework (INT) |
| Função: | Smart Link |
| País: | Brasil |
| Ticket: | |
| Requisito/Story/Issue (informe o requisito relacionado) : | DFWKDATASUL-4021 |

02. SITUAÇÃO/REQUISITO

Atualmente os registros de mensagens da categoria de resposta são retornados utilizando o método **expands**. Por se tratar de uma grande quantidade de registros que podem existir, esse formato não é o ideal.

03. SOLUÇÃO

Implementado um serviço para retornar as mensagens da categoria de resposta pelo Identificador Datasul (UUID) da mensagem PAI.

Recebidas Identificador Datasul

| Identificador Datasul | Situação | Empresa | Usuário | Data Criação | Data Início | Data Fim |
|---|------------|---------|-------------|---------------------|---------------------|---------------------|
| f70acfb6-8ba4-e445-be14-96721008000e Identificador Datasul mensagem PAI | PROCESSADA | 10 | dfwkdatasul | 05/03/2024 11:55:48 | 05/03/2024 12:07:19 | 05/03/2024 12:07:19 |
| f70acfb6-8ba4-e445-be14-e567989e9701 Mensagem da categoria de resposta | PROCESSADA | 10 | dfwkdatasul | 05/03/2024 11:57:46 | | 05/03/2024 11:58:22 |
| f70acfb6-8ba4-e445-be14-bf67484267b4 | PROCESSADA | 10 | dfwkdatasul | 05/03/2024 12:07:19 | | 05/03/2024 12:07:25 |

04. DEMAIS INFORMAÇÕES

Não se aplica

05. ASSUNTOS RELACIONADOS

- Não se aplica

2.13.42 DFWKDATASUL-4027 DT Ajustar exibição mensagens da categoria RESPONSE

01. DADOS GERAIS

| | |
|--|---|
| Produto: | TOTVS Framework |
| Linha de Produto: | Linha Datasul |
| Segmento: | Tecnologia |
| Módulo: | Framework (Linha Datasul) - Integrações Framework (INT) |
| Função: | Smart Link |
| País: | Brasil |
| Ticket: | |
| Requisito/Story/Issue (informe o requisito relacionado) : | DFWKDATASUL-4027 |

02. SITUAÇÃO/REQUISITO

Atualmente exibimos os registros das mensagens de categoria *RESPONSE* em um formato que não suporta grande quantidade de registros podendo trazer lentidão para aplicação.

03. SOLUÇÃO

Foi criado um novo serviço de *RESPONSE* e o Gerenciador de Mensagens do Smart Link foi alterado, exibindo as informações de *RESPONSE* em uma tela filha de mensagens recebidas.

04. DEMAIS INFORMAÇÕES

Não se aplica.

05. ASSUNTOS RELACIONADOS

- Não se aplica

2.13.43 DFWKDATASUL-4072 DT Remover campos smt_msg_historico.dsl_pilha_prog smt_msg_historico.des_tip_client do dicionário de dados.

01. DADOS GERAIS

| | |
|--|---|
| Produto: | TOTVS Framework |
| Linha de Produto: | Linha Datasul |
| Segmento: | Tecnologia |
| Módulo: | Framework (Linha Datasul) - Integrações Framework (INT) |
| Função: | Smart Link |
| País: | Brasil |
| Ticket: | |
| Requisito/Story/Issue (informe o requisito relacionado) : | DFWKDATASUL-4072 |

02. SITUAÇÃO/REQUISITO

- Os campos smt_msg_historico.dsl_pilha_prog e smt_msg_historico.des_tip_client não estão sendo utilizados e percebemos que os mesmo não possuem serventia neste momento do projeto. Deste modo precisamos descontinuar o seu uso.

03. SOLUÇÃO

- Foi realizada a remoção dos campos des_tip_client e dsl_pilha_prog da tabela smt_msg_historico.

04. DEMAIS INFORMAÇÕES

- Não se aplica.

05. ASSUNTOS RELACIONADOS

- Não se aplica.

2.13.44 DFWKDATASUL-4073 DT Mensagem de resposta não exibe Data Envio

01. DADOS GERAIS

| | |
|--|---|
| Produto: | TOTVS Framework |
| Linha de Produto: | Linha Datasul |
| Segmento: | Tecnologia |
| Módulo: | Framework (Linha Datasul) - Integrações Framework (INT) |
| Função: | SmartLink |
| País: | Brasil |
| Ticket: | |
| Requisito/Story/Issue (informe o requisito relacionado) : | DFWKDATASUL-4073 |

02. SITUAÇÃO/REQUISITO

- As mensagens de resposta não exibem a Data Envio.

03. SOLUÇÃO

- Foi realizada a alteração o serviço responsável pelo retorno das mensagens de resposta, retornando a Data de Envio.

04. DEMAIS INFORMAÇÕES

- Não se aplica.

05. ASSUNTOS RELACIONADOS

- Não se aplica

2.13.45 DFWKDATASUL-4129 DT Adicionar logging.file.max-size no arquivo de configuração do smartlink-service

01. DADOS GERAIS

| | |
|--|---|
| Produto: | TOTVS Framework |
| Linha de Produto: | Linha Datasul |
| Segmento: | Tecnologia |
| Módulo: | Framework (Linha Datasul) - Integrações Framework (INT) |
| Função: | SmartLink |
| País: | Brasil |
| Ticket: | |
| Requisito/Story/Issue (informe o requisito relacionado) : | DFWKDATASUL-4129 |

02. SITUAÇÃO/REQUISITO

- Atualmente o arquivo de configuração do smartlink-service não possui a configuração padrão de log `logging.logback.rollingpolicy.max-file-size`, deste modo o arquivo pode ficar muito grande, trazendo complexibilidade de análise do arquivo de log.

03. SOLUÇÃO

- Foi adicionada a propriedade de configuração padrão `logging.logback.rollingpolicy.max-file-size =100MB`

04. DEMAIS INFORMAÇÕES

- Não se aplica

05. ASSUNTOS RELACIONADOS

- Não se aplica

2.13.46 DFWKDATASUL-4156 DT Implementar alteração de data e hora em pedidos da api JobScheduler

01. DADOS GERAIS

| | |
|--|--|
| Produto: | TOTVS Framework |
| Linha de Produto: | Linha Datasul |
| Segmento: | Tecnologia |
| Módulo: | Framework (Linha Datasul) - Básico (BTB) |
| Função: | Monitor Pedidos Execução |
| País: | Brasil |
| Ticket: | |
| Requisito/Story/Issue (informe o requisito relacionado) : | DFWKDATASUL-4156 |

02. SITUAÇÃO/REQUISITO

- Alteração de pedidos no Monitor Pedidos Execução não permitia a alteração de data e hora de pedidos criados através da api JobScheduler.

03. SOLUÇÃO

- Realizadas alterações no Monitor Pedidos Execução para permitir que os pedidos criados através da api JobScheduler possam ter a data e hora alterados.

04. DEMAIS INFORMAÇÕES

Não se aplica.

05. ASSUNTOS RELACIONADOS

- [Criar pedido de execução - Datasul Automação de Tarefas](#)
- [Monitor Pedido Execução HTML \(pedido-execucao-monitor\)](#)

2.13.47 DFWKDATASUL-4255 DT Descontinuar área de visualização de parâmetros

01. DADOS GERAIS

| | |
|--|---|
| Produto: | TOTVS Framework |
| Linha de Produto: | Linha Datasul |
| Segmento: | Tecnologia |
| Módulo: | Framework (Linha Datasul) - Integrações Framework (INT) |
| Função: | Smart Link |
| País: | Brasil |
| Ticket: | |
| Requisito/Story/Issue (informe o requisito relacionado) : | DFWKDATASUL-4255 |

02. SITUAÇÃO/REQUISITO

Remover Parâmetros das ações, por questões de segurança, pode ocorrer a exibição de dados pessoais e assim gerar inconformidade com LGPD.

03. SOLUÇÃO

Foi removido o componente responsável por listar os parâmetros, além de todos os lugares onde era mencionado.

04. DEMAIS INFORMAÇÕES

Não se aplica.

05. ASSUNTOS RELACIONADOS

- Não se aplica

2.13.48 DFWKDATASUL-4286 DT Atualizar instalador do serviço smartlink-service

01. DADOS GERAIS

| | |
|--|--|
| Produto: | TOTVS Framework |
| Linha de Produto: | Linha Datasul |
| Segmento: | Tecnologia |
| Módulo: | Framework (Linha Datasul) - Instalação / Atualização |
| Função: | Smart Link |
| País: | Brasil |
| Ticket: | |
| Requisito/Story/Issue (informe o requisito relacionado) : | DFWKDATASUL-4286 |

02. SITUAÇÃO/REQUISITO

Necessidade de atualização do instalador do serviço smartlink-service.

03. SOLUÇÃO

Foram ajustados os scripts de instalação e desinstalação, seguindo os novos padrões DSS.

04. DEMAIS INFORMAÇÕES

Não se aplica

05. ASSUNTOS RELACIONADOS

- Não se aplica

2.13.49 DFWKDATASUL-4436 DT Melhoria no filtro da classe filterObject , incluindo contains e in

01. DADOS GERAIS

| | |
|--|---|
| Produto: | TOTVS Framework |
| Linha de Produto: | Linha Datasul |
| Segmento: | Tecnologia |
| Módulo: | Framework (Linha Datasul) - Utilitários (MUT) |
| Função: | FilterObject |
| País: | Brasil |
| Ticket: | |
| Requisito/Story/Issue (informe o requisito relacionado) : | DFWKDATASUL-4436 |

02. SITUAÇÃO/REQUISITO

A classe com.totvs.framework.btb.filter.FilterObject usada para processar os filtros de requisições rest não processa o comando CONTAINS e nem comando IN presentes nas requisições rest.

03. SOLUÇÃO

Implementado o processamento dos comandos contains e in além da possibilidade de se utilizar um handle de tabela como referência.

Abaixo um exemplo de uso das novas funcionalidades da classe.

[demoFilter.p](#)

04. DEMAIS INFORMAÇÕES

Não se aplica.

05. ASSUNTOS RELACIONADOS

- Não se aplica

2.13.50 DFWKDATASUL-4533 DT Data Access Service - Implementar RestController /api - GET

01. DADOS GERAIS

| | |
|--|---|
| Produto: | TOTVS Framework |
| Linha de Produto: | Linha Datasul |
| Segmento: | Tecnologia |
| Módulo: | Framework (Linha Datasul) - Integrações Framework (INT) |
| Função: | DATA ACCESS SERVICE |
| País: | Brasil |
| Ticket: | |
| Requisito/Story/Issue (informe o requisito relacionado) : | DFWKDATASUL-4533 |

02. SITUAÇÃO/REQUISITO

- No atual projeto do **Datasul Smart Services (DSS)**, não há um controlador *REST* denominado */api* com suporte ao método `GET`.

03. SOLUÇÃO

- Foi implementado o controlador *REST* suportando o método `GET`, foi desenvolvido para as requisições realizadas ao serviço `/api`.

04. DEMAIS INFORMAÇÕES

- Não se aplica.

05. ASSUNTOS RELACIONADOS

- Não se aplica

2.13.51 DFWKDATASUL-4537 DT Data Access Service - Implementar RestController /api - PingService

01. DADOS GERAIS

| | |
|--|---|
| Produto: | TOTVS Framework |
| Linha de Produto: | Linha Datasul |
| Segmento: | Tecnologia |
| Módulo: | Framework (Linha Datasul) - Integrações Framework (INT) |
| Função: | Data Access Service |
| País: | Brasil |
| Ticket: | |
| Requisito/Story/Issue (informe o requisito relacionado) : | DFWKDATASUL-4537 |

02. SITUAÇÃO/REQUISITO

No atual projeto do **Datasul Smart Services (DSS)**, não há um controlador *REST* denominado */api*, pois este é o endereço principal do projeto **Data Access Service**.

O endpoint */api* será utilizado para lidar com requisições *REST*, tanto internas quanto externas, do produto **DSS**, que é responsável pela funcionalidade do **PingService**.

03. SOLUÇÃO

O controlador *REST /api* foi desenvolvido e também foi criado o serviço *ping* para testar a disponibilidade.

04. DEMAIS INFORMAÇÕES

Não se aplica.

05. ASSUNTOS RELACIONADOS

- Não se aplica

2.13.52 DFWKDATASUL-4641 DT Implementar envio scope RO Credentials

01. DADOS GERAIS

| | |
|--|---|
| Produto: | TOTVS Framework |
| Linha de Produto: | Linha Datasul |
| Segmento: | Tecnologia |
| Módulo: | Framework (Linha Datasul) - Segurança (SEC) |
| Função: | OAuth2 |
| País: | Brasil |
| Ticket: | |
| Requisito/Story/Issue (informe o requisito relacionado) : | DFWKDATASUL-4641 |

02. SITUAÇÃO/REQUISITO

Como não haverá mais a tela de cadastro do RO Credentials, o scope sempre será *, porém na RFC 6749 (<https://datatracker.ietf.org/doc/html/rfc6749>) o valor do scope pode ser enviado na requisição para que o token possa ser gerado com o valor do mesmo.

03. SOLUÇÃO

Foi desenvolvido o recebimento do parâmetro "scope", como melhoria na autorização com o modelo OAuth2.0.

04. DEMAIS INFORMAÇÕES

Para verificar os conceitos de segurança com o uso de "scope", consulte o link: [OAuth2](#).

05. ASSUNTOS RELACIONADOS

- Não se aplica.

2.13.53 DFWKDATASUL-4653 DT [DSS_DATA_SYNC_SERVICE] Implementar serviço data-sync-service

01. DADOS GERAIS

| | |
|--|---|
| Produto: | TOTVS Framework |
| Linha de Produto: | Linha Datasul |
| Segmento: | Tecnologia |
| Módulo: | Framework (Linha Datasul) - Integrações Framework (INT) |
| Função: | Data Sync Service |
| País: | Brasil |
| Ticket: | |
| Requisito/Story/Issue (informe o requisito relacionado) : | DFWKDATASUL-4653 |

02. SITUAÇÃO/REQUISITO

- Necessidade de implementação de serviço para atender sincronização de dados Upstream Data Sharing - V1 via Smart Link Client.

03. SOLUÇÃO

- Foi criado o serviço Data Sync que atende a implementação do Upstream Data Sharing - V1 via Smart Link Client.

04. DEMAIS INFORMAÇÕES

- Não se aplica.

05. ASSUNTOS RELACIONADOS

- Não se aplica

2.13.54 DFWKDATASUL-4660 DT Criar a API Progress para comunicação ERP x Data Sync Service

01. DADOS GERAIS

| | |
|--|---|
| Produto: | TOTVS Framework |
| Linha de Produto: | Linha Datasul |
| Segmento: | Tecnologia |
| Módulo: | Framework (Linha Datasul) - Integrações Framework (INT) |
| Função: | Data Sync Service |
| País: | Brasil |
| Ticket: | |
| Requisito/Story/Issue (informe o requisito relacionado) : | DFWKDATASUL-4660 |

02. SITUAÇÃO/REQUISITO

- Necessário criar a API Progress para teste de conectividade entre o ERP x o Data Sync Service.

03. SOLUÇÃO

- Foi desenvolvida a API Progress datasync.p para teste de conectividade entre o Datasul e o Data Sync Service.

04. DEMAIS INFORMAÇÕES

- Não se aplica

05. ASSUNTOS RELACIONADOS

- Não se aplica

2.13.55 DFWKDATASUL-4682 DT Alterar ordenação da Periodicidade no Monitor de pedidos

01. DADOS GERAIS

| | |
|--|--|
| Produto: | TOTVS Framework |
| Linha de Produto: | Linha Datasul |
| Segmento: | Tecnologia |
| Módulo: | Framework (Linha Datasul) - Básico (BTB) |
| Função: | Monitor de pedidos |
| País: | Brasil |
| Ticket: | |
| Requisito/Story/Issue (informe o requisito relacionado) : | DFWKDATASUL-4682 |

02. SITUAÇÃO/REQUISITO

A ordem das opções de "Periodicidade" na opção de Alterar/Duplicar pedido estão em uma ordem não intuitiva: Mensal - Semanal - Único - Diário.

03. SOLUÇÃO

Alterada a ordem de periodicidade das opções em tela de alterar e duplicar: Mensal - Semanal - Diário - Único

04. DEMAIS INFORMAÇÕES

Não se aplica.

05. ASSUNTOS RELACIONADOS

- Documento referência: <https://tdn.totvs.com.br/pages/releaseview.action?pageld=461920564>

2.13.56 DFWKDATASUL-4697 DT [PROGRESS] Implementar programa de extração de dados datasync.p

01. DADOS GERAIS

| | |
|--|---|
| Produto: | TOTVS Framework |
| Linha de Produto: | Linha Datasul |
| Segmento: | Tecnologia |
| Módulo: | Framework (Linha Datasul) - Integrações Framework (INT) |
| Função: | Data Sync Service |
| País: | Brasil |
| Ticket: | |
| Requisito/Story/Issue (informe o requisito relacionado) : | DFWKDATASUL-4697 |

02. SITUAÇÃO/REQUISITO

- Necessidade de implementar programa de extração de dados para sincronização.

03. SOLUÇÃO

- Implementado programa de extração de dados para envio ao Data Sync Service / Smart Link Client que atende Upstream Data Sharing V1 e V2.

04. DEMAIS INFORMAÇÕES

- Não se aplica

05. ASSUNTOS RELACIONADOS

- Não se aplica

2.13.57 DFWKDATASUL-4727 DT Data Access Service - Implementar RestController /api - PUT

01. DADOS GERAIS

| | |
|--|---|
| Produto: | TOTVS Framework |
| Linha de Produto: | Linha Datasul |
| Segmento: | Tecnologia |
| Módulo: | Framework (Linha Datasul) - Integrações Framework (INT) |
| Função: | DATA ACCESS SERVICE |
| País: | Brasil |
| Ticket: | |
| Requisito/Story/Issue (informe o requisito relacionado) : | DFWKDATASUL-4727 |

02. SITUAÇÃO/REQUISITO

No atual projeto do **Datasul Smart Services (DSS)**, não há um controlador *REST* denominado */api* com suporte ao método `PUT`.

03. SOLUÇÃO

O controlador *REST* suportando o método `PUT` foi desenvolvido para as requisições realizadas ao serviço `/api`.

04. DEMAIS INFORMAÇÕES

- Não se aplica.

05. ASSUNTOS RELACIONADOS

- Não se aplica

2.13.58 DFWKDATASUL-4728 DT Data Access Service - Implementar RestController /api - POST

01. DADOS GERAIS

| | |
|--|---|
| Produto: | TOTVS Framework |
| Linha de Produto: | Linha Datasul |
| Segmento: | Tecnologia |
| Módulo: | Framework (Linha Datasul) - Integrações Framework (INT) |
| Função: | DATA ACCESS SERVICE |
| País: | Brasil |
| Ticket: | |
| Requisito/Story/Issue (informe o requisito relacionado) : | DFWKDATASUL-4728 |

02. SITUAÇÃO/REQUISITO

No atual projeto do **Datasul Smart Services (DSS)**, não há um controlador *REST* denominado */api* com suporte ao método `POST`.

03. SOLUÇÃO

- O controlador *REST* suportando o método `POST` foi desenvolvido para as requisições realizadas ao serviço `/api`.

04. DEMAIS INFORMAÇÕES

- Não se aplica.

05. ASSUNTOS RELACIONADOS

- Não se aplica

2.13.59 DFWKDATASUL-4729 DT Data Access Service - Implementar RestController /api - PATCH

01. DADOS GERAIS

| | |
|--|---|
| Produto: | TOTVS Framework |
| Linha de Produto: | Linha Datasul |
| Segmento: | Tecnologia |
| Módulo: | Framework (Linha Datasul) - Integrações Framework (INT) |
| Função: | DATA ACCESS SERVICE |
| País: | Brasil |
| Ticket: | |
| Requisito/Story/Issue (informe o requisito relacionado) : | DFWKDATASUL-4729 |

02. SITUAÇÃO/REQUISITO

No atual projeto do **Datasul Smart Services (DSS)**, não há um controlador *REST* denominado */api* com suporte ao método `PATCH`.

03. SOLUÇÃO

Implementado o controlador *REST* suportando o método `PATCH` para as requisições realizadas ao serviço `/api`.

04. DEMAIS INFORMAÇÕES

- Não se aplica.

05. ASSUNTOS RELACIONADOS

- Não se aplica

2.13.60 DFWKDATASUL-4730 DT Data Access Service - Implementar RestController /api - DELETE

01. DADOS GERAIS

| | |
|--|---|
| Produto: | TOTVS Framework |
| Linha de Produto: | Linha Datasul |
| Segmento: | Tecnologia |
| Módulo: | Framework (Linha Datasul) - Integrações Framework (INT) |
| Função: | DATA ACCESS SERVICE |
| País: | Brasil |
| Ticket: | |
| Requisito/Story/Issue (informe o requisito relacionado) : | DFWKDATASUL-4730 |

02. SITUAÇÃO/REQUISITO

No atual projeto do **Datasul Smart Services (DSS)**, não há um controlador *REST* denominado */api* com suporte ao método `DELETE`.

03. SOLUÇÃO

O controlador *REST* suportando o método `DELETE` foi desenvolvido para as requisições realizadas ao serviço `/api`.

04. DEMAIS INFORMAÇÕES

- Não se aplica.

05. ASSUNTOS RELACIONADOS

- Não se aplica

2.13.61 DFWKDATASUL-4916 DT Data Access Service - Implementar RestController /api - Upload

01. DADOS GERAIS

| | |
|--|---|
| Produto: | TOTVS Framework |
| Linha de Produto: | Linha Datasul |
| Segmento: | Tecnologia |
| Módulo: | Framework (Linha Datasul) - Integrações Framework (INT) |
| Função: | DATA ACCESS SERVICE |
| País: | Brasil |
| Ticket: | |
| Requisito/Story/Issue (informe o requisito relacionado) : | DFWKDATASUL-4916 |

02. SITUAÇÃO/REQUISITO

- No atual projeto do **Datasul Smart Services (DSS)**, não há um controlador **REST** denominado **/api** com suporte ao método **POST MULTIPART** para **UPLOAD** de arquivos.

03. SOLUÇÃO

- O controlador **REST** suportando o método **POST MULTIPART** para **UPLOAD** de arquivos foi desenvolvido para as requisições realizadas ao serviço **/api**.

04. DEMAIS INFORMAÇÕES

- Não se aplica.

05. ASSUNTOS RELACIONADOS

- Não se aplica

2.13.62 DFWKDATASUL-4917 DT Data Access Service - Implementar RestController /api - Download

01. DADOS GERAIS

| | |
|--|---|
| Produto: | TOTVS Framework |
| Linha de Produto: | Linha Datasul |
| Segmento: | Tecnologia |
| Módulo: | Framework (Linha Datasul) - Integrações Framework (INT) |
| Função: | DATA ACCESS SERVICE |
| País: | Brasil |
| Ticket: | |
| Requisito/Story/Issue (informe o requisito relacionado) : | DFWKDATASUL-4917 |

02. SITUAÇÃO/REQUISITO

- No atual projeto do **Datasul Smart Services (DSS)**, não há um controlador `REST GET` denominado `/api` com suporte para `DOWNLOAD` de arquivos.

03. SOLUÇÃO

- O controlador `REST GET` suportando `DOWNLOAD` de arquivos foi desenvolvido para as requisições realizadas ao serviço `/api`.

04. DEMAIS INFORMAÇÕES

- Não se aplica.

05. ASSUNTOS RELACIONADOS

- Não se aplica

2.13.63 DFWKDATASUL-4918 DT Data Access Service - Suportar requisição /dts

01. DADOS GERAIS

| | |
|--|---|
| Produto: | TOTVS Framework |
| Linha de Produto: | Linha Datasul |
| Segmento: | Tecnologia |
| Módulo: | Framework (Linha Datasul) - Integrações Framework (INT) |
| Função: | DATA ACCESS SERVICE |
| País: | Brasil |
| Ticket: | |
| Requisito/Story/Issue (informe o requisito relacionado) : | DFWKDATASUL-4918 |

02. SITUAÇÃO/REQUISITO

No atual projeto do **Datasul Smart Services (DSS)**, não há um controlador *REST* denominado `/dts`.

03. SOLUÇÃO

Implementado o contexto `/dts` no controlador do `DATA ACCESS SERVICE`.

Deste modo, atende as requisições para os contextos `/api` e `/dts`.

04. DEMAIS INFORMAÇÕES

- Não se aplica.

05. ASSUNTOS RELACIONADOS

- Não se aplica

2.13.64 DFWKDATASUL-4959 DT [JAVA] Evoluir Smart Link Client e Data Sync Service para atender Upstream V2

01. DADOS GERAIS

| | |
|--|---|
| Produto: | TOTVS Framework |
| Linha de Produto: | Linha Datasul |
| Segmento: | |
| Módulo: | Framework (Linha Datasul) - Integrações Framework (INT) |
| Função: | SmartLink e DataSync |
| País: | Brasil |
| Ticket: | |
| Requisito/Story/Issue (informe o requisito relacionado) : | DFWKDATASUL-4959 |

02. SITUAÇÃO/REQUISITO

Necessidade de evoluir os serviços Smart Link e Data Sync para atender o Upstream Data Sharing - V2.

03. SOLUÇÃO

Evoluídos os serviços SmartLink e DataSync para atender as demandas do Upstream Data Sharing - V2.

04. DEMAIS INFORMAÇÕES

Não se aplica.

05. ASSUNTOS RELACIONADOS

- Não se aplica

2.13.65 DFWKDATASUL-5316 DT Validar código UUID do refresh_token - Disparo por Agendamento SmartView

01. DADOS GERAIS

| | |
|--|---|
| Produto: | TOTVS Framework |
| Linha de Produto: | Linha Datasul |
| Segmento: | Tecnologia |
| Módulo: | Framework (Linha Datasul) - Segurança (SEC) |
| Função: | Agendador Tarefas - SmartView |
| País: | Brasil |
| Ticket: | |
| Requisito/Story/Issue (informe o requisito relacionado) : | DFWKDATASUL-5316 |

02. SITUAÇÃO/REQUISITO

Impossibilidade de gerar relatórios do SmartView no Automatizador de Tarefas.

03. SOLUÇÃO

Foi efetuada a preparação para que possa ser gerado posteriormente o token para a utilização no SmartView.

04. DEMAIS INFORMAÇÕES

Não se aplica.

05. ASSUNTOS RELACIONADOS

- Não se aplica.

2.13.66 DFWKDATASUL-5631 DT Atualizar o projeto totvs-fnd-task-scheduler para a versão 17 do Angular/PO-UI

01. DADOS GERAIS

| | |
|--|--|
| Produto: | TOTVS Framework |
| Linha de Produto: | Linha Datasul |
| Segmento: | Tecnologia |
| Módulo: | Framework (Linha Datasul) - Básico (BTB) |
| Função: | totvs-fnd-task-scheduler |
| País: | Brasil |
| Ticket: | |
| Requisito/Story/Issue (informe o requisito relacionado) : | DFWKDATASUL-5631 |

02. SITUAÇÃO/REQUISITO

Atualizar o projeto web **totvs-fnd-task-scheduler** para a versão 17 do Angular/PO-UI.

O projeto contém os programas:

- **Monitor pedido execução** ([pedido-execucao-monitor](#))
- **Relatório de pedidos** ([html.rpw-orderMaintenanceReport](#))
- **Limpeza de pedidos** ([html.rpw-orderMaintenance](#))

03. SOLUÇÃO

O projeto **totvs-fnd-task-scheduler** estava na versão 16 e foi atualizado para a versão 17 do Angular/PO-UI.

04. DEMAIS INFORMAÇÕES

Não se aplica.

05. ASSUNTOS RELACIONADOS

- Não se aplica.

2.13.67 DFWKDATASUL-5844 DT Liberar instaladores dos serviços Smart Link Client e Data Sync Service

01. DADOS GERAIS

| | |
|--|---|
| Produto: | TOTVS Framework |
| Linha de Produto: | Linha Datasul |
| Segmento: | Tecnologia |
| Módulo: | Framework (Linha Datasul) - Integrações Framework (INT) |
| Função: | Data Sync Service |
| País: | Brasil |
| Ticket: | |
| Requisito/Story/Issue (informe o requisito relacionado) : | DFWKDATASUL-5844 |

02. SITUAÇÃO/REQUISITO

- Montar o pacote de instalação dos serviços Data Sync e Smart Link.

03. SOLUÇÃO

- Pacote de instaladores disponíveis em FND/interfac/datasync-service e FND/interfac/smartlink-service.

04. DEMAIS INFORMAÇÕES

- Não se aplica

05. ASSUNTOS RELACIONADOS

- [Smart Link Client - Instalando e configurando smartlink-service](#)
- [Data Sync Service - Instalando e configurando datasync-service](#)

3 Legislação - 12.1.2407

Pesquisar

You are using an UNLICENSED copy of **Scroll PDF Exporter for Confluence**. Do you find Scroll PDF Exporter useful? Consider purchasing it today:
<https://marketplace.atlassian.com/apps/7019/scroll-pdf-exporter-for-confluence?tab=overview&hosting=datacenter>

3.1 Controladoria e Finanças - Legislação - 12.1.2407

Pesquisar

3.1.1 Contabilidade Fiscal - Legislação - 12.1.2407

Pesquisar

19417750 DMANCON1-18409 DT Geração da DIOPS

01. DADOS GERAIS

| | |
|--|--|
| Produto: | Datasul |
| Segmento: | Manufatura |
| Módulo: | FGL - Contabilidade Fiscal |
| Função: | FGL404AA - DIOPS Geração Dados Balancete |
| País: | Brasil |
| Ticket: | 19417750 |
| Requisito/Story/Issue (informe o requisito relacionado) : | DMANCON1-18409 |

02. SITUAÇÃO/REQUISITO

Permitir efetuar a geração da DIOPS - Documento de Informações Periódicas das Operadoras de Plano de Assistência a Saúde que será enviada à ANS - Agência Nacional de Saúde Suplementar de forma mensal.

03. SOLUÇÃO

Foi alterado o programa [FGL404AA - DIOPS Geração Dados Balancete](#) para inclusão/ajuste dos seguintes campos:

| Campo: | Descrição: |
|---------------|---|
| Trimestral | Quando assinalado, indica que será efetuada a geração da DIOPS de forma trimestral e habilitará o campo Trimestre . |
| Mensal | Quando assinalado, indica que será efetuada a geração da DIOPS de forma mensal e habilitará o campo Mês . |
| Trimestre | Inserir o trimestre de referência a ser considerado na geração da DIOPS. Nota: Este campo é habilitado quando o campo Trimestral for assinalado. |
| Mês | Inserir o mês de referência a ser considerado na geração da DIOPS. Nota: Este campo é habilitado quando o campo Mensal for assinalado. |

Com isso, será permitido efetuar a geração do arquivo da DIOPS de forma mensal ou trimestral.

04. DEMAIS INFORMAÇÕES

- DIOPS Geração Dados Balancete - FGL404AA
- Exportação XML para DIOPS - FGL
- Geração XML para DIOPS - UFN500ZA

DMANCON1-18160 DT Alterações Layout Ano-calendário 2023 ECF

01. DADOS GERAIS

| | |
|---|--|
| Produto: | Datasul |
| Segmento: | Manufatura |
| Módulo: | MLF - Configurador Layout Fiscal |
| Função: | LF0226 - Geração do Arquivo ECF LF0203 - Manutenção/Consulta das tabelas de Informações Fiscais |
| País: | Brasil |
| Requisito/Story/ Issue (informe o requisito relacionado) : | DMANCON1-18160 |

02. SITUAÇÃO/REQUISITO

Realizar as alterações no layout da **ECF** para a **entrega em 2024**, referente ao **ano-calendário 2023**.

Requisitos:

- Estar nos patches **12.1.2307.13, 12.1.2311.7 e 12.1.2403.2**
- Importar o layout 40 pelo programa lf0301.

Ajustes :

12.1.2307.14, 12.1.2311.8 e 12.1.2403.3 (29/04/24)

- Ajuste de Label no cadastro do X370 - dwf-info-trans-cont
- Ajuste de formato de Campo no cadastro do X360 - dwf-preco-transf

12.1.2307.15, 12.1.2311.9 e 12.1.2403.4 (20/05/24)

- Ajuste de formato de Campo no cadastro do X375 - dwf-relac-met
- Ajuste de formato de Campo no cadastro do X366 - dwf-entid-trans-cont

03. SOLUÇÃO

No produto da linha Datasul, foram implementadas as alterações necessárias para geração do arquivo da ECF no novo layout disponibilizado pela Receita Federal, que será utilizado na entrega das informações a partir do ano-calendário 2023, conforme abaixo:

Registro 0020: Parâmetros Complementares

No **Registro 0020**, houve a inclusão do **campo 31 - IND_PR_TRANSF**, a qual consta atualizada na documentação do programa [Gerador Arquivo ECF - LF0226](#)

Registro 0021: Parâmetros de Identificação dos Tipos de Programa

Para atender ao novo layout, foram efetuadas as seguintes alterações:

No programa de Geração do Arquivo ECF (lfp/lf0226.r) foi alterada a tela para que:

- Os campos **5 - IND_PATVD, 7 - IND_REPENEC, 8 - IND_REICOMP, 9 - IND_RETAERO, 11 - IND_RESIDUOS_SOLIDOS, 12 - IND_RECOPA, 13 - IND_COPA_DO_MUNDO, 15 - IND_REPNBL_REDES, 16 - IND_REIF e 17 - IND_OLIMPIADAS** foram removidos e não serão apresentados em tela quando **layout for >= 0010 - Ano Calendário 2023 ou superior**.
- Os campos **8 - IND_OLEO_BUNKER, 9 - IND_REPORTO, 10 - IND_RET_II, 11 - IND_RET_PMCMV, 12 - IND_RET_EEI, 13 - IND_EBAS, 14 - IND_REPETRO_INDUSTRIALIZACAO, 15 - IND_REPETRO_NACIONAL, 16 - IND_REPETRO_PERMANENTE e 17 - IND_REPETRO_TEMPORARIO** foram incluídos e serão apresentados em tela quando **layout for >= 0010 - Ano Calendário 2023 ou superior**.

Bloco N - Cálculo do IRPJ e da CSLL – Lucro Real - Inclusão de registros

Houve a inclusão do registro para digitação.

E extração se marcado como sim o parâmetro do registro 0020 : **IND_LUC_EXP** (Existência de Lucro da Exploração)

- **N605- Contas contábeis utilizadas na apuração do lucro da exploração**

Bloco X - Informações Econômicas - Inclusão de registros

Houve a inclusão dos registros para a digitação.

E extração se marcado como sim os parâmetros do registro 0020 : **IND_OP_EXT** (Operações com o Exterior) , **IND_OP_VINC** (Operações com Pessoa Vinculada/Interposta Pessoa / País com Tributação Favorecida) e **IND_PR_TRANSF** (Indicador de Preço de Transferência)

- **X360 - Informações Gerais Sobre Preços de Transferência**
- **X365 - Informações Sobre as Contrapartes nas Transações Controladas**
- **X366 - Entidades Com as Quais Realiza Transações Controladas**
- **X370 - Informações Sobre as Transações Controladas**
- **X371 - Informações Sobre Ajustes Compensatórios**
- **X375 - Informações Relacionadas aos Métodos**

E extração se marcado como sim o parâmetro do registro 0020 : **IND_PJ_HAB** (PJ Habilitada ao Repes, Recap, Padis, Reidi, Recine, Retid, Óleo Bunker, Reporto, RET II, RET PMCMV/PCVA, RET EEI, EBAS Imune, Repetro-Industrialização, Repetro-Nacional, Repetro-Permanente e Repetro-Temporário)

- **X485 - Benefícios Fiscais – Parte II**

Versão do Layout:

Na tela do programa [Gerador Arquivo ECF - LF0226](#), no campo **Versão** deve ser informado o **código 0010 - Ano-calendário 2023**.

04. DEMAIS INFORMAÇÕES

Conteúdos Relacionados:

- Gerador Arquivo ECF - LF0226
- Manutenção/Consulta das Informações Fiscais - LF0203

Consulte mais informações através dos links abaixo:

Documentação Datasul:

- ECF - Geração dos arquivos
- Artigos Gerais - SPED / Escrituração Contábil Fiscal (ECF)
- Documento da rotina: ECF Datasul
- Bloco Q: Extração/Geração
- Registro L210: Geração Automática

Documentação Governo:

- Página SPED - Sistema Público de Escrituração Digital
- Página ECF - Receita Federal
- Manual de Orientação da ECF - Receita Federal
- ECF - Validador
- ECF - Legislação
- ECF - Perguntas Frequentes
- Ato Declaratório Executivo Cofis nº 133/2022
- Publicação da Versão 9.0.2 do Programa da ECF

DMANCON1-18182 DT F120 e F130 - Alíquota de PIS/COFINS com 4 casas decimais

01. DADOS GERAIS

| | |
|---|---|
| Produto: | Datasul |
| Segmento: | Manufatura |
| Módulo: | MLF - Configurador Layout Fiscal |
| Função: | Fas016aa - Identificação Bens Ativo Imobilizado fas705aa - Contabilização LF0906 - Extração SPED PIS/COFINS |
| País: | Brasil |
| Requisito/Story/ Issue (informe o requisito relacionado) : | DMANCON1-18182 DMANCON1-18011 |

02. SITUAÇÃO/REQUISITO

Permitir no produto padrão que nos parâmetros de PIS e COFINS do ativo fixo também aceitem 4 casas decimais Cadastro do FAS016; FAS701, FAS734, e todos os cadastros onde se informa ou visualiza o valor de PIS e COFINS. Contribuições F120 e F130.

As alíquotas de PIS e COFINS podem ser diferenciadas, dependendo do tipo de contratação de serviço, permitindo informar até 4 casas decimais. Portanto, é necessário ajustar os programas relacionados ao Extrator SPED PIS/COFINS, pra permitir informar 4 casas decimais.

03. SOLUÇÃO

Os campos de alíquota de pis e cofins na tabela: dwf-cr-sobre-dpr-amort foram alterados para 4 decimais

Foi alterado o formato dos campos de alíquota de pis e cofins nos programas:fas016aa e família e o programa de contabilização(fas705pa).

Foi alterado os programas relacionados ao Extrator SPED PIS/COFINS(LF0906), para que os percentuais do PIS/COFINS possam receber valores com até 4 casas decimais.

3.1.2 Contas a Pagar - Legislação - 12.1.2407

You are using an UNLICENSED copy of **Scroll PDF Exporter for Confluence**. Do you find Scroll PDF Exporter useful? Consider purchasing it today:
<https://marketplace.atlassian.com/apps/7019/scroll-pdf-exporter-for-confluence?tab=overview&hosting=datacenter>

DMANAPB1-11669 DT EFD-REINF Buscar dados cadastrais e CNPJ\CPF de Fornecedor na extração

01. DADOS GERAIS

| | |
|---|--|
| Produto: | TOTVS Manufatura TOTVS Backoffice |
| Linha de Produto: | Linha Datasul |
| Segmento: | Backoffice |
| Módulo: | TOTVS Backoffice (Linha Datasul) - Contas a Pagar (APB) |
| Função: | LF0400 - Extração REINF LF0401 - Geração e Envio de Eventos REINF LF0406 - Relatório de Conferência do REINF |
| País: | Brasil |
| Requisito/Story/ Issue (informe o requisito relacionado) : | DMANAPB1-12351 DMANAPB1-12356 DMANAPB1-12357 DMANAPB1-12358 DMANAPB1-12383 |

02. SITUAÇÃO/REQUISITO

Alterar a rotina de extração de dados do REINF do R-4010 e R-4020 para a partir de agora buscar do fornecedor financeiro os dados endereço do fornecedor estrangeiro e o CNPJ/CPF de todos os fornecedores.

Foi alterado também o relatório de conferência do REINF para apresentar o CNPJ/CPF do beneficiário e informações de endereço como descrição do logradouro, número do logradouro, complemento, bairro, cidade, estado, cep e telefone.

03. SOLUÇÃO

Ao executar a extração dos dados do REINF (LF0400), R-4010 e R-4020, serão extraídos também os dados de endereço quando se tratar de fornecedor estrangeiro. Essa informação tem origem do cadastro de endereço da pessoa jurídica/física do módulo do Financeiro. Também na extração será alimentado o campo CNPJ/CPF beneficiário para todos os fornecedores.

Além da extração foi alterado o programa LF0203 para permitir informar os novos campos de forma manual. Atendendo aqui casos de clientes que não possuem o cadastro do fornecedor dentro do ERP Datasul e poderá alimentar a informação dentro do campo CPF/CNPJ.

IMPORTANTE!

Será necessário informar o campo número beneficiário (Benef Rendto), tanto no programa de importação LF0303, como no lançamento manual no LF0203. Essa informação é obrigatória e única para cada CPF/CNPJ e deve ser um número diferente do fornecedor cadastrado do ERP Datasul.

Para validar as informações de endereço e CPF/CNPJ beneficiário disponibilizamos os novos campos no relatório de conferência do REINF, selecionando a opção módulo de origem/MLF e nos eventos de envio do bloco 40 selecionar as opções pagamentos/créditos a beneficiário PF R-4010 e pagamentos/créditos a beneficiário PJ R-4020.

Campos Incluídos nos dois eventos:

"CPF/CNPJ Beneficiário"

"Descrição Logradouro"

"Numero Logradouro"

"Complemento"

"Bairro"

"Cidade"

"Estado"

"CEP"

"Telefone"

04. DEMAIS INFORMAÇÕES**Geração XML!**

Para geração do XML sempre será considerado o que está informado no campo novo. Se o campo "CPF/CNPJ" ou campo "Descrição logradouro" estiverem em branco, então ele buscará a informação do ERP Datasul, utilizando o código do beneficiário.

05. ASSUNTOS RELACIONADOS

- Patch das releases: 12.1.2307.17
- 12.1.2311.11
- 12.1.2403.06

DMANAPB1-11747 DT EDF-REINF Tratar fornecedores que possuem notas de serviços e pagamento de materiais

01. DADOS GERAIS

| | |
|--|--|
| Produto: | TOTVS Manufatura TOTVS Backoffice |
| Linha de Produto: | Linha Datasul |
| Segmento: | Backoffice |
| Módulo: | TOTVS Backoffice (Linha Datasul) - Contas a Pagar (APB) |
| Função: | APB020AA - Espécie Docto Financeiro APB717AA - Alteração de Títulos APB704AA - Implantação de Títulos APB900ZG - API Implantação APB767ZF - API de Alteração de Títulos LF0400 - Extração REINF |
| País: | Brasil |
| Requisito/Story/Issue (informe o requisito relacionado) : | DMANAPB1-12314 DMANAPB1-12315 DMANAPB1-12317 DMANAPB1-12318 DMANAPB1-12319 DMANAPB1-12320 |

02. SITUAÇÃO/REQUISITO

Como o REINF possuía somente extração de notas de serviço, e existem casos de clientes que um mesmo fornecedor possui uma nota de serviço e outra de produto, será necessário a alteração para permitir informar qual a nota que será ou não integrada com o REINF.

03. SOLUÇÃO

Criado um campo no Financeiro para determinar se o documento será ou não extraído para o REINF. Será utilizado o campo já existente no RE1001: "REINF Retenções Fonte".

06.9.5629 - RE1001A - 2.00.00.106 - Inclui Documento - 10 - 8183

Emitente: 0

CGC/CPF: . . -

Série:

Documento: 0000000

Nat Operação:

Observação: Indústria

Estabelecimento: 1 B2B Estabelecimento Automação APP

Data Emissão: 05/06/2024 REINF Serviços Tomados

Data Transação: 05/06/2024 REINF Retenções Fonte

Embarque:

Finalidade da NF-e:

Chave Acesso: 00 00000000 00000000 0

OK Detalhar Cancelar Ajuda

Esse mesmo campo "REINF Retenções Fonte" foi incluído no Financeiro no programa de Manutenção de Espécies Docto Financeiro.

06.9.5537 - Manutenção Espécies Docto Financeiro - 1.00.00.017

Espécie Documento Financeira Ajuda

Espécie Documento: 24 Teste impl cadastros

| | | | |
|------------------------|-----|-----------------------|--------|
| Espécie Ligação: | | | |
| Contabilização: | Sim | Emite Borderô: | Sim |
| Atualiza Estatística: | Sim | Incide Desp Bancaria: | Sim |
| Usa Antecipação: | Sim | Atualiza Fluxo Caixa: | Sim |
| Usa Previsão: | Sim | Atualiza CMG: | Sim |
| Implanta On-Line: | Sim | Estorna On-Line: | Sim |
| Prest Serv Autônomo: | Não | Tipo Docto Livro Cx: | Outros |
| REINF Retenções Fonte: | Sim | | |

OK

Financeiro

Ao realizar uma implantação manual dentro do módulo do Contas a Pagar será gerado o flag de acordo com o cadastro da espécie (APB020AA):

06.9.5537 - Manutenção Espécies Docto Financeiro - 1.00.00.017

Espécie Documento Financeira Ajuda

Espécie Documento: 24 Teste impl cadastros

Espécie Ligação:

Contabilização: Emite Borderô:

Atualiza Estatística: Incide Desp Bancaria:

Usa Antecipação: Atualiza Fluxo Caixa:

Usa Previsão: Atualiza CMG:

Implanta On-Line: Estorna On-Line:

Prest Serv Autônomo: Tipo Docto Livro Cx:

REINF Retenções Fonte:

OK

Ao implantar um título cuja espécie estiver parametrizada como "REINF Retenções Fonte" será considerado como título para ser extraído do REINF.

OBSERVAÇÃO: Além da parametrização na espécie, o fornecedor financeiro precisa ser produto/serviço ou serviço, qualquer outro tipo de fornecimento, não será considerado documento válido para extração. Nesse caso título será criado na base com "REINF Retenções Fonte" = Não.

Após criação do documento, será possível consultar ou alterar esse campo novo na rotina de alteração de títulos.

Alteração Títulos - APB717AA

06.9.5537 - Modifica Título Contas a Pagar - Base - 1.00.01.141



Estab: 001 NICOM COMERC MATS PARA CONSTRUÇOES LTD
Fornecedor: 1 Estabelecimento 12- TESTE País: BRA
Espécie: DP DUPLICATA Série: 1

Legislação

eSocial
 Prest Serv Autônomo
Código Categoria: 000

Reinf
 Mão de Obra/Empreitada REINF Retenções Fonte
Tp Serviço Mão Obra: 000000000 Natur Rendto
 CNPJ CNO
Obra:

Repasse Desportivo
Tipo Repasse: Patrocínio
Desc. do Recurso:

OK Cancela

Consulta Títulos - APB222AA

06.9.5537 - Detalhe Título do Contas a Pagar - 1.00.00.079

Estabelecimento: 001 NICOM COMERC MATS PARA CONSTRUCOES LTD Origem: APB

Legislação

eSocial

Prest Serv Autônomo: Não

Código Categoria: 000

Reinf

Mão de Obra/Empreit: Sim

REINF Retenções Fonte: Sim

Tp Serviço Mão Obra: 100000003

Natur Rendto

CNPJ CNO

Obra:

Repasse Desportivo

Tipo Repasse: Patrocínio

Desc. do Recurso:

OK Cancela

OK Cancela < 🔍 > Ajuda

Foram alteradas as APIs de alteração (APB767ZF) e Implantação de Títulos (APB900ZG).

Regras da API de Implantação:

- Quando **for** informado na API, será atualizado conforme o conteúdo recebido no parâmetro.
- Quando **não for** informado na API, será atualizado buscando da espécie cadastrada dentro do financeiro. Aqui seguindo a mesma regra da tela, deverá ser um fornecedor que possui fornecimento do tipo "produto/serviço" ou "serviço". Ou seja, mesmo a espécie estando parametrizada para extrair o REINF, será preenchido novo campo como "Não" se o fornecimento for diferente dos mencionados acima.

LF0400 - Extração REINF

Para extração do REINF, além de considerar as regras anterior para extração, foi incluída agora o novo flag "REINF Retenções Fonte".

Exemplo: Quando não possuir retenções precisa ter no cadastro do fornecedor o código da natureza de rendimento e será verificado também se o campo novo "REINF Retenções Fonte" esta marcado como SIM/YES para extrair. Caso contrário ele não será considerado na extração.

IMPORTANTE!

Toda a base do cliente sempre entrará como SIM para o novo campo REINF Retenções Fonte. Isso quer dizer que a extração do REINF continua a mesma para quem não precisa desconsiderar títulos no envio.

04. DEMAIS INFORMAÇÕES

não há

05. ASSUNTOS RELACIONADOS

- Patch das releases: 12.1.2307.17
- 12.1.2311.11
- 12.1.2403.06

DMANAPB1-11752 DT EFD-REINF LF0406 para imprimir R-4010 Pessoa Física (PF) quando selecionado módulo origem

01. DADOS GERAIS

| | |
|--|---|
| Produto: | TOTVS Manufatura TOTVS Backoffice |
| Linha de Produto: | Linha Datasul |
| Segmento: | Backoffice |
| Módulo: | TOTVS Backoffice (Linha Datasul) - Contas a Pagar (APB) |
| Função: | LF0406 - Relatório de Conferência do REINF |
| País: | Brasil |
| Requisito/Story/Issue (informe o requisito relacionado) : | DMANAPB1-11752 |

02. SITUAÇÃO/REQUISITO

Na rotina LF0406, na tela de Parâmetros, quando selecionada a opção "Módulo Origem", o comportamento para a opção Bloco 40 R-4010 PR será o mesmo que o R-4020 PJ.

03. SOLUÇÃO

Alterada a rotina LF0406 quando selecionada a informação "Módulo Origem" para o envio do evento R-4010 PF, considerando os mesmos dados que o LF0400 Extrator REINF.

04. DEMAIS INFORMAÇÕES

IMPORTANTE!

Nesta entrega não serão contemplados: extração de dependentes, pensão, desconto simplificado

05. ASSUNTOS RELACIONADOS

- Patch das releases: 12.1.2407.

DMANAPB1-12010 DT EFD-REINF TAF Extração Pagamentos/créditos a Pessoa Física - R-4010

01. DADOS GERAIS

| | |
|--|---|
| Produto: | TOTVS Manufatura TOTVS Backoffice |
| Linha de Produto: | Linha Datasul |
| Segmento: | Backoffice |
| Módulo: | TOTVS Backoffice (Linha Datasul) - Contas a Pagar (APB) |
| Função: | Rotinas de vinculação de Natureza Rendimento no Financeiro OF1001 - Extrator Informações REINF |
| País: | Brasil |
| Requisito/Story/Issue (informe o requisito relacionado) : | DMANAPB1-12210 |

02. SITUAÇÃO/REQUISITO

Da versão 1.5 para a versão 2.1, foram criados vários eventos, sendo um deles o R-4010(Retenções na Fonte - Pessoa Física), referente a retenção do tributo de IR(Imposto de Renda).

Será necessário alterar o ERP Datasul para habilitar a natureza de rendimento para títulos de pessoa física. Alterar programa de extração do REINF TAF OF1001 para extrair os dados de pessoa física no layout do governo R-4010.

03. SOLUÇÃO

Rotinas alteradas para geração de natureza de rendimento pessoa física:

Natureza de Rendimento

Foram alteradas todas as rotinas do contas a pagar que de alguma maneira vinculam imposto nos documentos do Financeiro para ratear os valores de imposto por Natureza de Rendimento.

06.9.5537 - Informa Impostos Vinculados - Retidos - 1.00.00.209

Estabelecimento: 1 Estabelecimento 12- TESTE

Referência: 231221Tntg

Sequência: 10

| Impostos Vinculados ao Fornecedor | | | | |
|-----------------------------------|----|-------|---------|--------------------|
| País | UF | Impto | Classif | Descrição |
| bra | | 1 | 8045 | IRRF SERVIÇOS PJUR |
| | | | | |
| | | | | |
| | | | | |
| | | | | |
| | | | | |
| | | | | |
| | | | | |
| | | | | |

| Impostos Pendentes de Implantação | | | | | | |
|-----------------------------------|-------|-------------|---------|-------|--------|--|
| Imposto | Class | Imposto Est | Espécie | Série | Título | |
| 1 | 8045 | 1 | TX | 1 | IR2 | |
| | | | | | | |
| | | | | | | |
| | | | | | | |
| | | | | | | |
| | | | | | | |
| | | | | | | |
| | | | | | | |
| | | | | | | |

Informações Imposto Retido

Natureza de Rendimento

OK Cancela Ajuda

You are using an UNLICENSED copy of Scroll PDF Exporter for Confluence. Do you find Scroll PDF Exporter useful? Consider purchasing it today: <https://marketplace.atlassian.com/apps/7019/scroll-pdf-exporter-for-confluence?tab=overview&hosting=datcenter>

Natureza de Rendimento Imposto X

País: U.F.: Imposto: Classif: Natur Rendto: Dt Refer:

Percentual: Processo: Suspensão:

Base IR: Base Nao Ret: Valor Bruto:
 Imposto IR: VI N Ret IR:
 Deposito Judic IR:

Base CSLL: Base N Retid CSLL:
 Imposto CSLL: VI N Retid CSLL:
 Depos Judic CSLL:

Base Cofins: Base N Retid Cofins:
 Imposto Cofins: VI N Retid Cofins:
 Depos Judic Cofins:

Base PIS: Base Nao Retido PIS:
 Imposto PIS: VI N Retid PIS:
 Depos Judic PIS:

Base Agregado: Imposto Agregado:

A natureza de rendimento será gerada para o imposto de "**Imposto de Renda Retido na Fonte**" para pessoa física.

Valores rateados por natureza de rendimento de forma automática só serão gerados se estiver parametrizado o campo de natureza de rendimento no cadastro de Fornecedor Financeiro.

Não há alteração na geração do título de imposto, será gerado com as mesmas regras e funcionalidades que já possuem no ERP, só foi alterado para que, além de gerar os dados do imposto, também gerar o rateio da natureza de rendimento.

Quando vinculada natureza de rendimento na nota fiscal, será mantida a natureza parametrizada na origem, somente os valores que serão calculados no momento da integração com o financeiro (Pessoa física possui tabela progressiva e nesse cenário precisa ser recalculado o imposto de IR ao integrar com o Contas a Pagar).

OBS: Ainda será necessário o acúmulo da pessoa física para calculo do imposto, porém no REINF as informações de valores serão extraídas da natureza de rendimento.

Extração R-4010 TAF

Alterada rotina OF1001 para fazer a extração dos dados de pessoa física para R-4010.

Seguem as mesma regras atuais da extração de pessoa jurídica.

06.9.5519 - OF1001 - 2.00.00.050 - Extrator das Informações do TAF - 10 - EMBAU:8680

Extrator de Informações TAF - DATASUL

Etapa 1 - Seleção

Empresa: 0

Estabelecimento: << >> ZZZZZ

Série: << >> ZZZZZ

Documento: << >> ZZZZZZZZZZZZ;

Data Extração: 01/01/2024 << >> 31/01/2024

Gerar relatório de conferência?

Extrair somente REINF?

Reinf - Extração pela data de:

Emissão Transação

Extrair para:

Arquivo Texto Web Service



04. DEMAIS INFORMAÇÕES

IMPORTANTE!

Nesta entrega não serão contemplados: extração de dependentes, pensão, desconto simplificado

05. ASSUNTOS RELACIONADOS

- Patch das releases: 12.1.2403.1, 12.1.2311.6, 12.1.2307.12

3.2 Faturamento e Embarques - Legislação - 12.1.2407

Pesquisar

You are using an UNLICENSED copy of **Scroll PDF Exporter for Confluence**. Do you find Scroll PDF Exporter useful? Consider purchasing it today:
<https://marketplace.atlassian.com/apps/7019/scroll-pdf-exporter-for-confluence?tab=overview&hosting=datacenter>

3.2.1 DT Entrega Futura - Destaque do IPI na Nota Fiscal de Remessa

01. DADOS GERAIS

| | |
|-------------------------------|--|
| Produto: | TOTVS Backoffice |
| Linha de Produto: | Linha Datasul |
| Segmento: | Backoffice |
| Módulo: | TOTVS Backoffice (Linha Datasul) - Faturamento (MFT) |
| Função: | FT0301 - Atualização Parâmetros Faturamento FT4003 - Cálculo de Notas Fiscais |
| País: | Brasil |
| Requisito/Story/Issue: | DMANFATMANUT-6136, DMANFATMANUT-6137 |

02. SITUAÇÃO/REQUISITO

Nas operações de simples faturamento para entrega futura, o ICMS como é um imposto sobre circulação da mercadoria, deverá se destacado apenas na nota fiscal de entrega da mercadoria. Porém, o IPI é um pouco diferente, o destaque pode ser feito na nota fiscal de faturamento ou na nota fiscal da entrega efetiva, ficando a critério do contribuinte. Como a nota fiscal de faturamento serve para cobrar o valor adiantado do cliente, já que a mercadoria será entregue no futuro, os contribuintes na maioria das vezes, optam em destacar o IPI na nota fiscal de faturamento porém não é uma regra.

Fundamentação Legal: Art. 187 do Decreto 7.212/10 – RIPI/10.

03. SOLUÇÃO

No FT0301 há um parâmetro que determinar onde será realizado o destaque do IPI e ICMS, não sendo possível determinar o destaque separado dos impostos.

Foi criado um novo parâmetro "Destaca IPI Nota de Remessa", este será habilitado apenas quando marcado "Nota de Faturamento", desta forma o destaque do IPI será realizado na Nota de Remessa e não na Nota de Faturamento, quanto ao ICMS continuará destacado na Nota de Faturamento.

FT0301 XML

- Criado novo parâmetro "Destaca IPI Nota de Remessa", este será habilitado apenas quando marcado "Nota de Faturamento",
- Quando marcado o destaque do IPI será realizado na Nota de Remessa, caso contrário continuará sendo feito na Nota de Faturamento.

06.9.5508 - FT0301 - 2.00.00.033 - Atualização Parâmetros Faturamento - 10 - EMB...

Geral | **Atualização** | Cálculos | Informação | Outros | Impostos | Alocação

Tp Cob Desp: Gera Rastreabilidade Contábil

IPI/ICMS Ret Op Ent Fut

Nota de Faturamento Destaca IPI Nota de Remessa

Nota de Remessa

Nr Fatura Exportação

Nota Fiscal Processo Exportação

Forma de Rateio do Frete

Peso Valor

Forma de Geração de Documentos

Gera para Endereço de Entrega Gera para Endereço de Cobrança do Cliente

Geração OF

Integra Exporta

Geração CR

Integra Exporta

Alíquota ICMS para não Contribuintes

Unidade-Federacao Natureza-Operacao

Despesa com ICMS e ICMS ST Oper Consignação

Nota de Remessa Nota de Faturamento

Despesa com IPI Oper Consignação

Nota de Remessa Nota de Faturamento

OK Cancelar Imprimir Ajuda

Destaque do IPI / ICMS Ret por Subs Trib em oper entrega futura

04. ASSUNTOS RELACIONADOS

- Manutenção de Parâmetros do Faturamento - FT0301

3.2.2 DT Geração das tags formpagto e meiopagto (NFS-e x TPF)

01. DADOS GERAIS

| | |
|-------------------------------|--|
| Produto: | TOTVS Backoffice |
| Linha de Produto: | Linha Datasul |
| Segmento: | Backoffice |
| Módulo: | TOTVS Backoffice (Linha Datasul) - Faturamento (MFT) |
| Função: | FT0916 - Monitor NFS-e |
| País: | Brasil |
| Requisito/Story/Issue: | DMANFATMANUT-6241 |

02. SITUAÇÃO/REQUISITO

Necessidade de enviar as tags formpagto e meiopagto na integração da NFS-e com TPF.

03. SOLUÇÃO

Na geração do XML da NFS-e, a tag formpagto será gerada conforme a condição de pagamento se for À vista ou À prazo, para a tag meiopagto, se for informado o campo **Meio de pagamento** na condição de pagamento ou na parcela (CD0404), serão gerados os dados de pagamento na nota e os mesmos podem ser acessados através de Informações Adicionais - Dados Pagamento (CD4035).

04. ASSUNTOS RELACIONADOS

- [Condições de Pagamento - CD0404](#)

3.2.3 DT Informe Técnico 2024.002 - Atualização da tabela de Meios de Pagamento

01. DADOS GERAIS

| | |
|-------------------------------|--|
| Produto: | TOTVS Backoffice |
| Linha de Produto: | Linha Datasul |
| Segmento: | Backoffice |
| Módulo: | TOTVS Backoffice (Linha Datasul) - Faturamento (MFT) |
| Função: | CD0404 - Condições Pagamento CD4035 - Informações Adicionais da Nota Fiscal |
| País: | Brasil |
| Requisito/Story/Issue: | DMANFATMANUT-6242 |

02. SITUAÇÃO/REQUISITO

No Informe Técnico 224.002 foi atualizada a tabela de meios de pagamento da NF-e;

- As alterações na tabela de meios de pagamentos são para 01/07/2024 no ambiente de produção.
- Foi incluída uma coluna “Observações” para explicar o item quando necessário.
- O item 5 teve o texto alterado de “Crédito de Loja” para “Cartão da Loja (Private Label)”, para melhor definir esse tipo de pagamento.
- Foi adicionada observação para o item 14: “Duplicata Mercantil”.
- Foi alterado o item 17 para acrescentar a palavra “Dinâmico”. O objetivo é separar os pagamentos de PIX com o “QR-Code Dinâmico” do tipo “QR-Code Estático”.
- Foi incluído o item 20: “Pagamento Instantâneo (PIX) – Estático”.
- Foi incluído o item 21: “Crédito em Loja”, que pode decorrer de: valor pago antecipadamente, devolução de mercadoria etc.
- Foi incluído o item 22: “Pagamento Eletrônico não Informado - falha de hardware do sistema emissor”. Usado para informar que o pagamento por meio eletrônico não foi integrado por falha no hardware do sistema emissor de documento fiscal eletrônico, exclusivamente quando, por tal falha, não for possível a emissão offline. É uma informação útil para as empresas que utilizam sistemas integrados, sobretudo para aquelas que são obrigadas à integração do pagamento eletrônico com o documento fiscal pela sua UF.
- Foi adicionada observação para o item 99: “Outros”.

03. SOLUÇÃO

Foram ajustadas as telas que demonstram os meios de pagamentos para o que foi alterado no Informe Técnico.

Meios de Pagamento

- Alteradas as telas do CD0404 - Condições Pagamento, para demonstrar as novas opções;

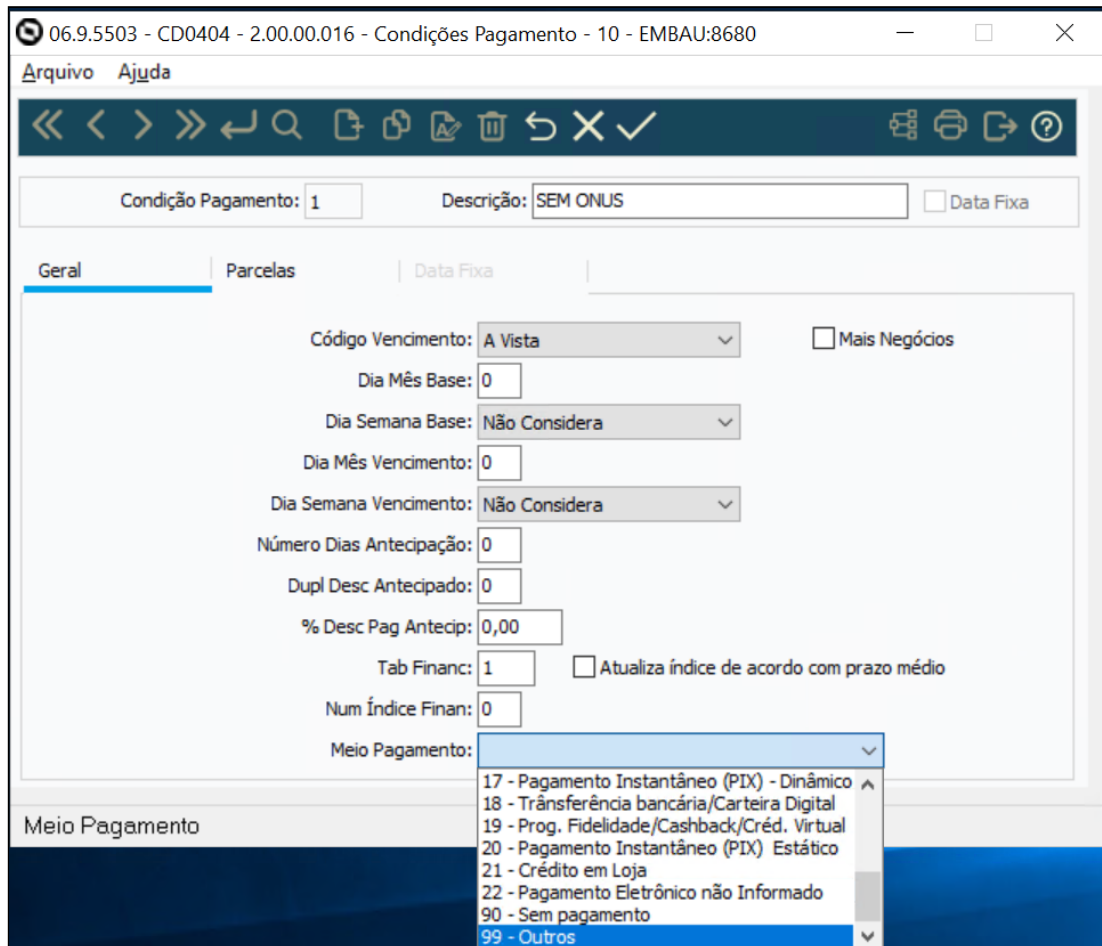

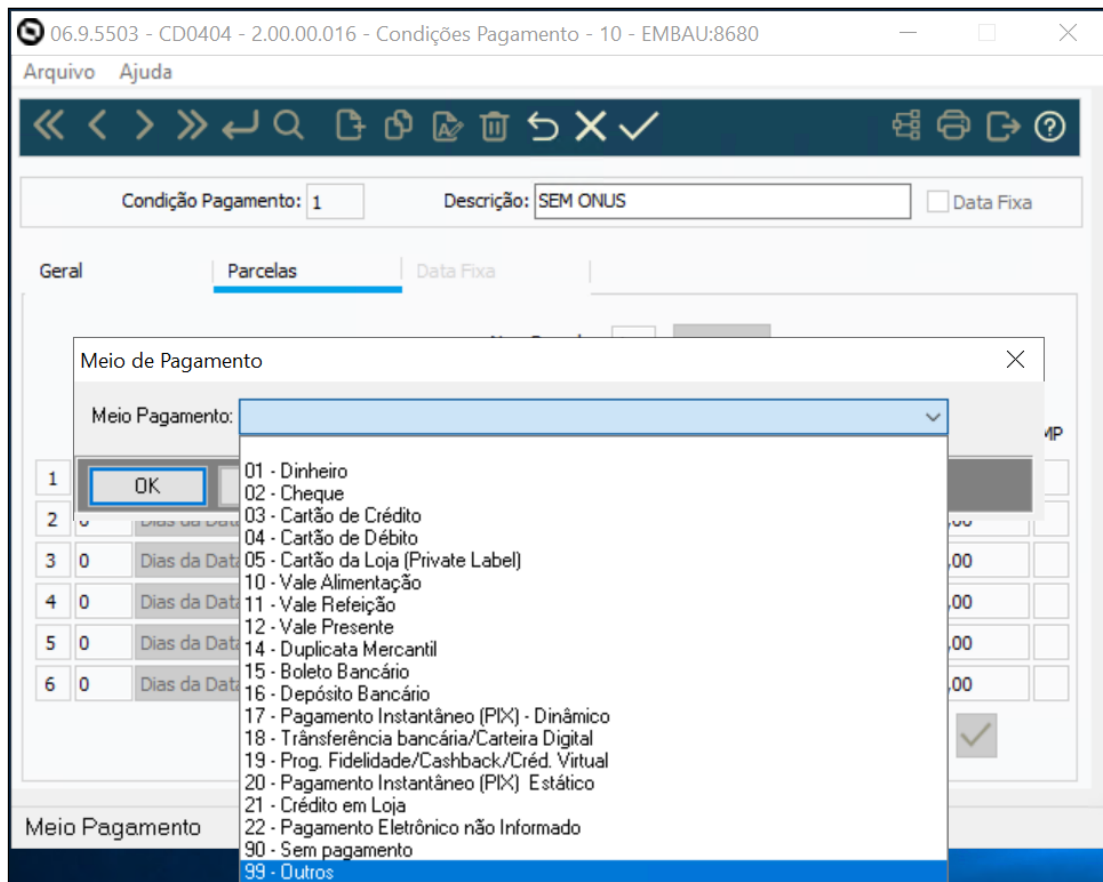

- Alterada a tela do CD4035P, Opção "NF-e - Informações adicionais" no botão "Dados de Pagamento" para demonstrar as novas opções;

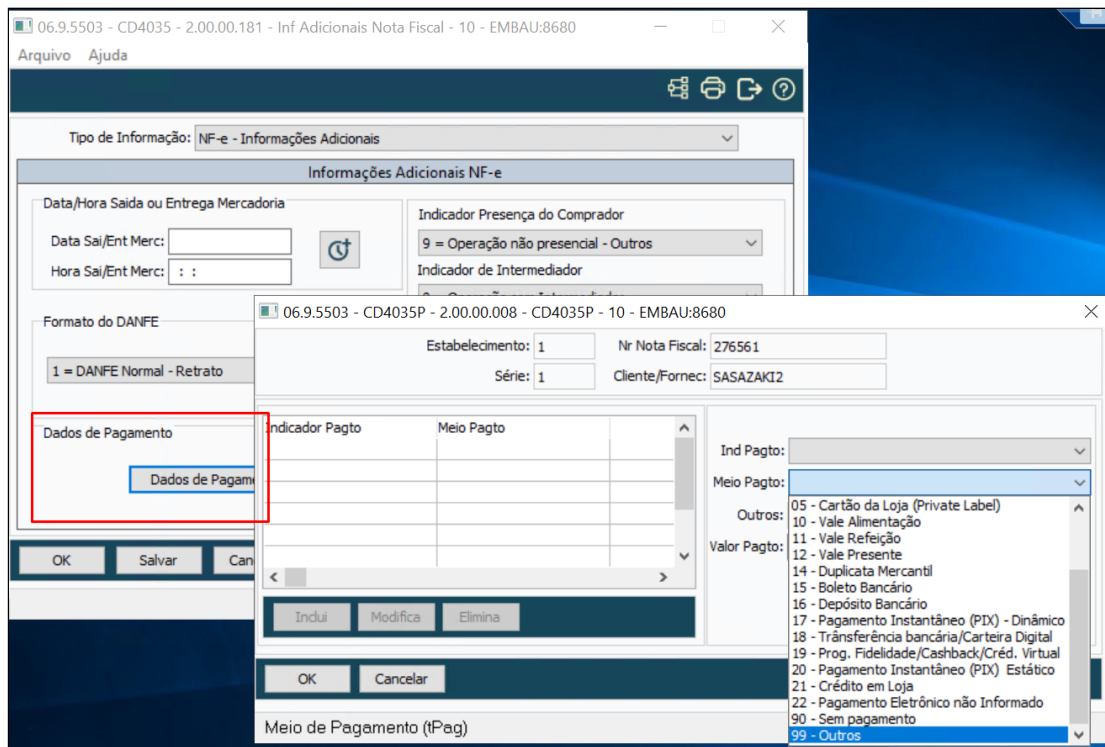

04. ASSUNTOS RELACIONADOS

- [Condições de Pagamento - CD0404](#)

3.2.4 DT NFS-e - Geração Observação da Nota em Tag própria.

01. DADOS GERAIS

| | |
|-------------------------------|--|
| Produto: | TOTVS Backoffice |
| Linha de Produto: | Linha Datasul |
| Segmento: | Backoffice |
| Módulo: | TOTVS Backoffice (Linha Datasul) - Faturamento (MFT) |
| Função: | FT4003 - Cálculo de Notas Fiscais |
| País: | Brasil |
| Ticket: | 18975777 |
| Requisito/Story/Issue: | DMANFATMANUT-5474 |

02. SITUAÇÃO/REQUISITO

Permitir gerar a Observação da nota fiscal em tag própria (observação) do grupo Inf Compl no xml da NFS-e (Para TSS e TPF).

03. SOLUÇÃO

Gerar a observação da nota fiscal no grupo InfCompl da NFS-e conforme abaixo:

```
- <infcompl>
  <descricao>TESTANDO INFORMACOES COMPLEMENTARES DA NFSE</descricao>
  <observacao>TESTANDO INFORMACOES COMPLEMENTARES DA NFSE</observacao>
</infcompl>
```

3.2.5 DT NFS-e Nacional

01. DADOS GERAIS

| | |
|-------------------------------|--|
| Produto: | TOTVS Backoffice |
| Linha de Produto: | Linha Datasul |
| Segmento: | Backoffice |
| Módulo: | TOTVS Backoffice (Linha Datasul) - Faturamento (MFT) |
| Função: | CD0403B - Configurações do TSS FT0114 - Consulta Série x Estabelecimento |
| País: | Brasil |
| Requisito/Story/Issue: | DMANFATMANUT-5908, DMANFATMANUT-5909, DMANFATMANUT-5911, DMANFATMANUT-6114, DMANFATMANUT-6410 |

02. SITUAÇÃO/REQUISITO

Alguns municípios passaram a aderir o Sistema Nacional da NFS-e.

A NFS-e Nacional consiste na criação de um layout único de documento fiscal, de forma a padronizar os modelos de notas fiscais de serviço existentes no país.

03. SOLUÇÃO

Para atender a emissão da NFS-e Nacional, as alterações abaixo foram necessárias:

1. Adicionado novo parâmetro no programa CD0403B - Configurações do TSS, para que seja possível informar o se a NFS-e será transmitida para Prefeitura ou Ambiente Nacional;
2. Desabilitar as opções referente ao sincronismo da numeração do ERP com a Prefeitura;
3. Adicionado novo campo para informar o Código de Serviço Nacional;
4. Geração XML conforme layout Nacional. Documentação Layout Nacional TSS: [Layout da NFS-e Nacional](#)

CD0403B FT0114 FT0308 XML

No programa CD0403B - Configurações TSS, pasta NFS-e, foi adicionado novo parâmetro para que o usuário informe se as notas de serviço serão transmitidas para a Prefeitura ou Ambiente Nacional.

Para que o parâmetro fique habilitado, a função **nfse-nacional** precisa ser ativada pelo programa CD7070:

06.9.???? - CD0403B - 2.00.01.041 - Configurações do TSS - 10 - CARAIVA:8180 e 8188

Estabelecimento: 1 Estabelecimento Automação - TOTVS

Geral E-mail **NFS-e** Eventos NFe

Dir. Arquivos XML Windows: C:\temp\nfse

Dir. Arquivos XML OUTROS SO:

Dir. Histórico XML Windows: C:\temp\nfse

Dir. Histórico XML OUTROS SO:

URL Webservice TSS: http://10.171.26.237:8080

Modelo de Transm. NFS-e: **NFS-e Nacional** Modelo Webservice: 0 Versão Webservice: 2.04

Ambiente Transmissão: **NFS-e Prefeitura** N Máx Notas Lote: 0 CNPJ Autorizador: 00.000.000/0000-00

Arquivo Certificado PFX: ***** Senha Certificado: *****

Slot HSM: Label HSM:

Módulo HSM:

Regime Especial Tributação: Tributação Normal

Padrão Código Município: IBGE Modelo XML NFS-e: 001

Concatenar Descrição do Serviço na Observação

Omitir Insc Munic Tomador Intermunicipal

Webservice Permite Cancelamento NFS-e Convertida

Bloqueia integração NFS-e não convertida/cancelada

Permite itens com código de serviço distintos na NFS-e

Optante Simples Nacional

Incentivador Cultural

Incentivo Fiscal

Imprimir observação

Envia Desconto Incondicional

Sincroniza Numeração ERP x Prefeitura

Login Portal Prefeitura: Senha Portal Prefeitura:

Código de Autorização: Chave de Autenticação:

OK Cancelar Ajuda

Informar o modelo de transmissão da NFS-e

You are using an UNLICENSED copy of **Scroll PDF Exporter for Confluence**. Do you find Scroll PDF Exporter useful? Consider purchasing it today:
<https://marketplace.atlassian.com/apps/7019/scroll-pdf-exporter-for-confluence?tab=overview&hosting=datasulcenter>

06.9.???? - CD0403B - 2.00.01.042 - Configurações do TSS - 10 - EMBAU:8680

Estabelecimento: 1 B2B Estabelecimento Automação APP

Geral E-mail **NFS-e** Eventos NFe

Diretório Arquivos XML: c:\temp\nfse

Dir. Arquivos XML OUTROS SO:

Diretório Histórico XML: c:\temp\nfse

Dir. Histórico XML OUTROS SO:

URL Webservice TSS: http://10.171.26.237:8080

Modelo de Transm. NFS-e: **NFS-e Nacional** Modelo Webservice: 0 Versão Webservice: 2.00

Ambiente Transmissão: Homologação Nr Máx Notas Lote: 1 CNPJ Autorizador: 00.000.000/0000-00

Arquivo Certificado PFX: Senha Certificado:

Slot HSM: Label HSM:

Módulo HSM:

Regime Especial Tributação: Estimativa

Padrão Código Município: IBGE Modelo XML NFS-e: 002 Optante Simples Nacional

Concatenar Descrição do Serviço na Observação Incentivador Cultural

Omitir Insc Munic Tomador Intermunicipal Incentivo Fiscal

Webservice Permite Cancelamento NFS-e Convertida Imprimir observação

Bloqueia integração NFS-e não convertida/cancelada Envia Desconto Incondicional

Permite itens com código de serviço distintos na NFS-e Sincroniza Numeração ERP x Prefeitura

Login Portal Prefeitura: Senha Portal Prefeitura:

Código de Autorização: Chave de Autenticação:

OK Cancelar Ajuda

Informar o diretório para armazenamento do XML da NFS-e

No programa FT0308 - Tabela Códigos Serviço foi adicionado novo campo para informar o Código de Serviço Nacional, o qual será enviado no XML com 6 posições obrigatoriamente, desconsiderando toda formatação que for informada neste campo. Utilizado apenas para Layout Nacional.

06.9.5508 - FT0308 - 2.00.00.007 - Tabela Códigos Serviço - 10 - EMBAU:8680

Arquivo Ajuda

Cod Serviço: 1002

Descrição: 10.02

% Retenção ISS: 2,00 VI Min Retenção: 0,00

Origem Cidade Prestação Serviço: Local de Entrega Estabelecimento

Item Lista Serviço: 10020

Cod Serviço Nacional: 10.02.01

CNAE Prestação Serviço: 00007895

Código Tributação Município: 123

Código Atividade RPS:

Natureza da Operação (NFS-e): Tributação no município

Tipo de Lançamento (NFS-e): N - devido no município pelo prestador

Tributação do Município (NFS-e): 13 - Tributação no município

Descrição ou tipo de serviço

You are using an UNLICENSED copy of **Scroll PDF Exporter for Confluence**. Do you find Scroll PDF Exporter useful? Consider purchasing it today:
<https://marketplace.atlassian.com/apps/7019/scroll-pdf-exporter-for-confluence?tab=overview&hosting=atlassian>

3.2.6 DT NT 2023.004

01. DADOS GERAIS

| | |
|-------------------------------|--|
| Produto: | TOTVS Backoffice |
| Linha de Produto: | Linha Datasul |
| Segmento: | Backoffice |
| Módulo: | TOTVS Backoffice (Linha Datasul) - Faturamento (MFT) |
| Função: | CD4035 - Informações Adicionais da Nota Fiscal CD2024 - Processos Referenciados NF-e CD0359 - Relacionamento Processos Relacionados NF-e FT0909 - Consulta de Notas Fiscais Eletrônicas |
| País: | Brasil |
| Requisito/Story/Issue: | DMANFATMANUT-5564, DMANFATMANUT-5565, DMANFATMANUT-5566, DMANFATMANUT-5651 |



As alterações realizadas nessa NT foram disponibilizados nos patches conforme abaixo, liberado em **08/04/2024**;

- 12.1.2403.2
- 12.1.2311.7
- 12.1.2307.13

02. SITUAÇÃO/REQUISITO

Histórico de Alterações / Cronograma

| Versão | Histórico de atualizações | Implantação Teste | Implantação Produção |
|--------|---------------------------|-------------------|----------------------|
| 1.00 | Publicação da NT | 05/02/2024 | 01/04/2024 |
| 1.10 | Versão 1.10 | 11/03/2024 | 01/04/2024 |
| 1.11 | Atualização do Schema | Até 25/03/2024 | 06/05/2024 |
| 1.11 | Versão 1.11 | Até 25/03/2024 | 01/07/2024 |

Nessa NT, foram criados novos campos no grupo YA. Informações de Pagamento e nos Grupos Tributação do ICMS que possuem ICMS desonerado. Também foram alterados campos dos grupos I01. Produtos e Serviços/ Declaração de Importação e Z. Informações Adicionais da NF-e.

A versão 1.10 dessa Nota Técnica transfere o ECONF para outra Nota Técnica que tratará apenas o evento. Também divulga alteração de campos e regras de validação da NF-e versão 4.0.

A versão 1.11 prorroga a data de implantação de produção para 01/07/2024. Faz correções em regras de validação.

Observação: o schema entrará em produção no dia 06/05/2024.

Pré-requisito:

- Atualização do TSS para correta geração das informações no XML.

03. SOLUÇÃO

No Grupo Z. Informações Adicionais da NFE foram inseridas novas opções para o indProc e tpAto.

| 401h | Z11 | nProc | Identificador do processo ou ato concessório | E | Z10 | C | 1-1 | 1 - 60 | Identificador do processo ou ato concessório |
|------|-----|---------|--|---|-----|---|-----|--------|---|
| 401i | Z12 | indProc | Indicador da origem do processo | E | Z10 | N | 1-1 | 1 | 0=SEFAZ; 1=Justiça 2=Justiça 3=Secex/RFB; 4=CONFAZ 9=Outros Federal; Estadual; |
| 401j | Z13 | tpAto | Tipo do ato concessório | E | Z10 | N | 0-1 | 2 | Para origem do Processo na SEFAZ (indProc=0), informar o tipo de ato concessório: (NT 2021.004) 08=Termo de Acordo; 10=Regime Especial; 12=Autorização específica; 14=Ajuste SINIEF 15=Convênio ICMS |

Para isto foram ajustadas as telas do CD4035a (Processo Referenciado) e CD2024 (Processos Referenciados NF-e).

Nos grupos de ICMS que possuem valor de ICMS Desonerado (vICMSDeson) foi adicionada a Tag indDeduzDeson que indica se o valor deduz ou não do valor do item (vProd), para que Tag seja gerada é necessário ativar a função **NT2023004** via programa CD7070.

No Grupo de Pagamento, foram adicionados 5 Tags novas que não são obrigatórias, foram disponibilizados os campos no XML, mas não serão alimentados por não termos as informações em tela, deste modo os mesmos podem ser gerados via específico.

| # | ID | Campo | Descrição | Ele | Pai | Tipo | Ocor. | Tam. | Observação |
|---------|-------|-----------|--|-----|-------|------|-------|-------|---|
| 398.12a | YA02a | xPag | Descrição do Meio de Pagamento | E | YA01a | C | 0-1 | 2-60 | Descrição do meio de pagamento. Preencher informando o meio de pagamento utilizado quando o código do meio de pagamento for informado como 99-outros. |
| 398.13 | YA03 | vPag | Valor do Pagamento | E | YA01a | N | 1-1 | 13v2 | |
| 398.13a | YA03a | hPag | Data do Pagamento | E | YA01a | N | 0-1 | | |
| 398.13b | YA03b | seq | Sequência XML | G | YA01 | N | 0-1 | | Grupo opcional. |
| 398.13c | YA03c | CNPJPag | CNPJ transaccional do pagamento | E | YA03 | N | 1-1 | 14 | Preencher informando o CNPJ do estabelecimento onde o pagamento foi processado/transacionado/recebido quando a emissão do documento fiscal ocorrer em estabelecimento distinto. |
| 398.13d | YA03d | UFFPag | UF do CNPJ do estabelecimento onde o pagamento foi processado/transacionado/recebido | E | YA03 | C | 1-1 | 2 | UF do CNPJ do estabelecimento onde o pagamento foi processado/transacionado/recebido. |
| 398.20 | YA04 | card | Grupo de Cartões, PIX, Boletos e outros Pagamentos Eletrônicos | G | YA01a | | 0-1 | | |
| 398.21 | YA04a | tpIntegra | Tipo de Integração para pagamento | E | YA04 | N | 1-1 | 1 | Tipo de Integração do processo de pagamento com o sistema de automação da empresa: 1=Pagamento integrado com o sistema de automação da empresa (Ex.: equipamento TEF, Comércio Eletrônico, POS Integrado) 2= Pagamento não integrado com o sistema de automação da empresa (Ex.: equipamento POS Simples) |
| 398.22 | YA05 | CNPJ | CNPJ da instituição de pagamento | E | YA04 | C | 0-1 | 14 | Informar o CNPJ da instituição de pagamento, adquirente ou subadquirente. Caso o pagamento seja processado pelo intermediador da transação, informar o CNPJ do intermediador. |
| 398.23 | YA06 | tBand | Bandeira da operadora de cartão de crédito e/ou débito | E | YA04 | N | 0-1 | 2 | Utilizar a Tabela de Códigos das Operadoras de cartão de crédito e/ou débito publicada no Portal Nacional da Nota Fiscal Eletrônica. |
| 398.24 | YA07 | cAut | Número de autorização da operação com cartões, PIX, boletos e outros pagamentos eletrônico | E | YA04 | C | 0-1 | 1-128 | Identifica o número da autorização da transação da operação com cartões, PIX, boletos e outros pagamentos eletrônicos |
| 398.24a | YA07a | CNPJReceb | CNPJ do beneficiário do pagamento | E | YA04 | C | 0-1 | 14 | Informar o CNPJ do estabelecimento beneficiário do pagamento |
| 398.24b | YA07b | idTermPag | Identificador do terminal de pagamento | E | YA04 | C | 0-1 | 40 | Identificar o terminal em que foi realizado o pagamento |
| 398.25 | YA09 | vTroco | Valor do troco | E | YA01 | N | 0-1 | 13v2 | Valor do troco (Incluído na NT2016.002) |

Processo Referenciado ICMS Desonerado

- Adicionadas as novas opções de Indicador da Origem do Processo e Tipo Ato Concessório nas telas CD4035A, CD0359A e CD2024;

06.9.5503 - CD4035A - 2.00.00.011 - Processo Referenciado - 10 - EMBAU:8680

Estabelecimento: 1 Nr Nota Fiscal: 254136

Serie: 1 Cliente/Fornec: BREITHAUPT 7

Processo/Ato Conces:

Indicador da Origem do Processo

Sefaz

Justiça Federal

Justiça Estadual

Secex/SRF

CONFAZ

Outros

Considerar o Processo em qual EFD?

ICMS IPI

Contribuições

Ambos

Nenhum

Tipo Ato Concessório

Termo de Acordo

Regime Especial

Autorização Específica

Ajuste SINIEF

Convênio ICMS

Identificação do processo ou ato concessório

06.9.5503 - CD2024 - 2.00.00.005 - Processos Referenciados NF-e - 10 - EMBAU:8680

Arquivo Ajuda

Processc

Indicador da Origem do Processo

Sefaz
 Justiça Federal
 Justiça Estadual
 Secex/SRF
 CONFAZ
 Outros

Considerar o Processo em qual EFD?

ICMS IPI
 Contribuições
 Ambos
 Nenhum

Tipo Ato Concessório

Termo de Acordo
 Regime Especial
 Autorização Específica
 Ajuste SINIEF
 Convênio ICMS

Entre os dados ou pressione ESC para sair.

06.9.5503 - CD0359A - 2.00.00.001 - CD0359A - 10 - EMBAU:8680

Processo

Processo/Ato Conces:

Origem Processo

Sefaz
 Justiça Federal
 Justiça Estadual
 Secex/SRF
 CONFAZ
 Outros

Tipo Ato Concessório

Termo de Acordo
 Regime Especial
 Autorização Específica
 Ajuste SINIEF
 Convênio ICMS

Considera em qual EFD

ICMS IPI
 Contribuições
 Ambos
 Nenhum

Informar o Número do Processo

04. DEMAIS INFORMAÇÕES

You are using an UNLICENSED copy of Scroll PDF Exporter for Confluence. Do you find Scroll PDF Exporter useful? Consider purchasing it today: <https://marketplace.atlassian.com/apps/7019/scroll-pdf-exporter-for-confluence?tab=overview&hosting=datcenter>

IMPORTANTE!

Liberado fonte da include axsep037.i alterada para atender as alterações da NT2023.004. Os impressores específicos dos clientes devem ser recompilados para tratar os novos campos das temporárias utilizadas para geração do DANFE.

05. ASSUNTOS RELACIONADOS

- [DT Tributo ICMS Desonerado - Configurador de Tributos](#)

3.2.7 DT Transferência entre Estabelecimentos

01. DADOS GERAIS

| | |
|-------------------------------|---|
| Produto: | TOTVS Backoffice |
| Linha de Produto: | Linha Datasul |
| Segmento: | Backoffice |
| Módulo: | TOTVS Backoffice (Linha Datasul) - Faturamento (MFT) |
| Função: | CD0606 - Natureza Operação FT4003 - Cálculo de Notas Fiscais |
| País: | Brasil |
| Requisito/Story/Issue: | DMANFATMANUT-6548, DMANFATMANUT-6549 |

02. SITUAÇÃO/REQUISITO

Alteração na busca do valor preço da mercadoria, para que em uma transferência entre estabelecimentos, o preço sugerido seja o da última entrada. Atualmente é possível realizar a transferência com base na tabela de preço (para itens que são matéria prima) e com base no último médio calculado para itens de revenda.

03. SOLUÇÃO

Adicionado no programa CD0606 - Natureza Operação, na pasta Adicionais, o parâmetro **Sugerir Preço Última Entrada (NFT)**, que ficará habilitado apenas quando o parâmetro Operação Transferência estiver marcado.

Quando o parâmetro estiver marcado será feita a busca da última entrada para o item e estabelecimento (CS0102), e este valor será sugerido no preço original do item (FT4004B).

3.2.8 NT 2019.001 - Alterações XML - Produção 01/07/2024

01. DADOS GERAIS

| | |
|--------------------------------|---|
| Produto: | TOTVS Backoffice |
| Linha de Produto: | Linha Datasul |
| Segmento: | Backoffice |
| Módulo: | TOTVS Backoffice (Linha Datasul) - Faturamento (MFT) |
| Função: | FT0909 - Consulta da NF-e |
| País: | Brasil |
| Requisito/Story/ Issue: | DMANFATMANUT-5109, DMANFATMANUT-5563, DMANFATMANUT-5859 |

02. SITUAÇÃO/REQUISITO

Alteração para atender a Nota Técnica 2019.001 versão 1.60, a qual determina a :

- Inclusão de campos para as informações do crédito presumido

6.3 Grupo I. Produtos e Serviços da NF-e

| # | ID | Campo | Descrição | Ele | País | Tipo | Ocor. | Tam. | Observação |
|--------|------|----------------|--|-----|------|------|-------|------|--|
| 104.07 | 105c | ix | Sequência XML | E | 101 | | 3-4 | | Grupo opcional para informações do Crédito Presumido. Obs.: A exigência do preenchimento das informações do crédito presumido fica a critério de cada UF. (Incluído na NT 2019.001) |
| 104.08 | 105i | pCredPresumido | Código de Benefício Fiscal de Crédito Presumido na UF aplicado ao item | E | 105g | C | 1-1 | 8.10 | Código de Benefício Fiscal de Crédito Presumido utilizado pela UF, aplicado ao item. Obs.: Deve ser utilizado o mesmo código adotado na EFD e outras declarações, nas UF que o exigem. |

Nota Fiscal Eletrônica

Nota Técnica 2019.001 - Criação e Atualização de Regras de Validação



| | | | | | | | | | |
|--------|------|----------------|---------------------------------|---|------|---|-----|-------|---|
| 104.09 | 105j | pCredPresumido | Percentual do Crédito Presumido | E | 105g | N | 1-1 | 3v2-4 | Informar o percentual do crédito presumido relativo ao código do crédito presumido informado. |
| 104.10 | 105k | pCredPresumido | Valor do Crédito Presumido | E | 105g | N | 1-1 | 13v2 | Informar o valor do crédito presumido relativo ao código do crédito presumido informado. |

- Inclusão do campo cBenefRBC após o campo pRedBC para informar código de benefício fiscal de redução de base de cálculo dentro do CST51 quando acumular com o diferimento:

6.4 Grupo N07. Grupo Tributação do ICMS= 51

| # | ID | Campo | Descrição | Ele | Pai | Tipo | Ocor. | Tam. | Observação |
|--------|------|-----------|--|-----|-----|------|-------|------|---|
| 209.01 | N14a | cBenefRBC | Código de Benefício Fiscal na UF aplicado ao item quando houver RBC. | E | N07 | C | 0-1 | 8,10 | Código de Benefício Fiscal utilizado pela UF, aplicado ao item quando houver RBC. Obs.: Deve ser utilizado o mesmo código adotado na EFD e outras declarações, nas UF que o exigem. (Incluído na NT 2019.001) |

Alteração leiaute, nomeado a tag do grupo de Crédito Presumido na V1.62:

Histórico de Alterações / Cronograma

| Versão | Histórico de atualizações | Implantação Teste | Implantação Produção |
|--------|--|-------------------|----------------------|
| 1.62 | <ul style="list-style-type: none"> • Alteração das Regras de Validação que tratam das operações de aquisição ou prestação de Serviços (RV 108-160 e 108-70); e eliminação da RV 108-17, sobre o mesmo assunto. • Alteração da data de ativação em produção para NFC-e (modelo 65), pelo DF, das regras de validação N12-85, N12-86 e N12-94. • Inclusão da obrigatoriedade de código de benefício fiscal para O Espírito Santo na NF-e (modelo 55). | Até 25/03/2024 | 01/07/2024 |
| 1.62 | <ul style="list-style-type: none"> • Atualização do Schema • Alteração do leiaute, nomeando a tag do grupo de Crédito Presumido (tag:gCred, Id:105g); | Até 25/03/2024 | 06/05/2024 |

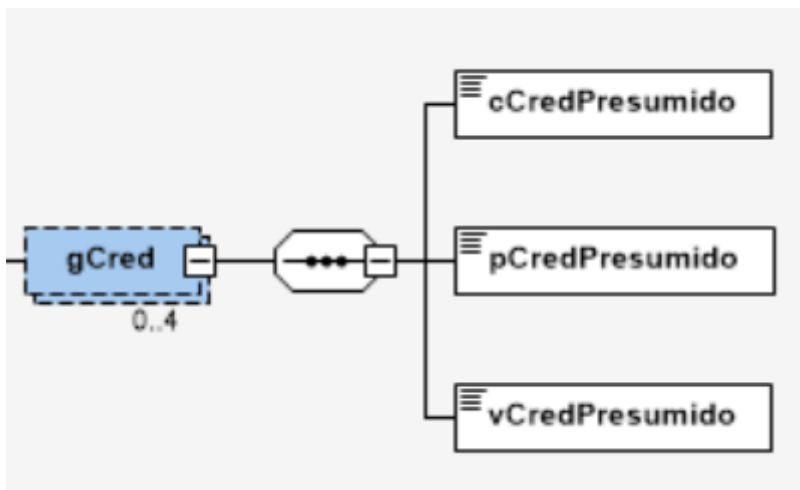

03. SOLUÇÃO

Disponibilizar novas tags para atender a NT 2019.001, as quais deverão ser geradas a partir de específico ou Configurador de Tags.

04. DEMAIS INFORMAÇÕES

Ambiente de Homologação: 11/03/2024

Ambiente de Produção: 01/04/2024

You are using an UNLICENSED copy of Scroll PDF Exporter for Confluence. Do you find Scroll PDF Exporter useful? Consider purchasing it today: https://marketplace.atlassian.com/apps/7019/scroll-pdf-exporter-for-confluence?tab=overview&hosting=datasulcenter

Alterada data de Produção (v1.62): 01/07/2024

OBS.: Necessário Atualizar schemas TSS.

3.3 Fiscal - Legislação - 12.1.2407

Pesquisar

You are using an UNLICENSED copy of **Scroll PDF Exporter for Confluence**. Do you find Scroll PDF Exporter useful? Consider purchasing it today:
<https://marketplace.atlassian.com/apps/7019/scroll-pdf-exporter-for-confluence?tab=overview&hosting=datacenter>

3.3.1 Obrigações Fiscais - Legislação - 12.1.2407

You are using an UNLICENSED copy of **Scroll PDF Exporter for Confluence**. Do you find Scroll PDF Exporter useful? Consider purchasing it today:
<https://marketplace.atlassian.com/apps/7019/scroll-pdf-exporter-for-confluence?tab=overview&hosting=datacenter>

DBACKFISUST-1652 DT DIME SC - Quadro 81 - Campo Intangível

01. DADOS GERAIS

| | |
|--|--|
| Produto: | TOTVS Manufatura TOTVS Backoffice |
| Linha de Produto: | Linha Datasul |
| Segmento: | Manufatura |
| Módulo: | TOTVS Backoffice (Linha Datasul) - Obrigações Fiscais (MOF) |
| Função: | OF0320 - Arquivos Magnéticos Apuração ICMS – SC OF0321 - Geração do Arquivo Magnético DIME-SC |
| País: | Brasil |
| Requisito/Story/Issue (informe o requisito relacionado) : | DBACKFISUST-1651 DBACKFISUST-1652 |

02. SITUAÇÃO/REQUISITO

No programa **Arquivos Magnéticos Apuração ICMS – SC (OF0320)**, atualmente não há para preenchimento no **Quadro 81**, o campo de **Intangível**, no **Ativo Permanente**, conforme prevê o manual da **DIME**.

03. SOLUÇÃO

No programa **Arquivos Magnéticos Apuração ICMS – SC (OF0320)**, foi alterado o **Quadro 81**, sessão "**Ativo Permanente**", para adicionar o novo campo "**Intangível**".

04. DEMONSTRAÇÃO

1. Cadastrar o valor no campo Intangível:

06.9.5519 - OF0320 - 2.00.00.044 - Apuração ICMS-SC - 10 - 8183

Arquivo Ajuda

<< < > >> ↶ 🔍 📄 📁 🗑️ ↶ ✕ ✓ 🗑️ 🖨️ ↶ ?

Ano Apuração: 2023
Mês Apuração: 06 Inscrição Estadual: []

Contabilista Estabelec **Inf Adic**

| | | | |
|-----------|-----------|------------------|-----------|
| Quadro 4 | Quadro 14 | Quadro 47 | Quadro 85 |
| Quadro 5 | Quadro 15 | Quadro 48 | Quadro 90 |
| Quadro 6 | Quadro 16 | Quadro 49 | Quadro 91 |
| Quadro 8 | Quadro 41 | Quadro 51 | Quadro 92 |
| Quadro 9 | Quadro 42 | Quadro 80 | Quadro 93 |
| Quadro 10 | Quadro 43 | Quadro 81 | Quadro 94 |
| Quadro 11 | Quadro 44 | Quadro 82 | |
| Quadro 12 | Quadro 45 | Quadro 83 | |
| Quadro 13 | Quadro 46 | Quadro 84 | |

Ativos. (Declaração 'Normal')

You are using an UNLICENSED copy of Scroll PDF Exporter for Confluence. Do you find Scroll PDF Exporter useful? Consider purchasing it today:
<https://marketplace.atlassian.com/apps/7019/scroll-pdf-exporter-for-confluence?tab=overview&hosting=datacenter>

06.9.5519 - OF0320AB - 2.00.00.003 - OF0320AB - 10 - 8183

Quadro 81

Ativo Circulante

| | |
|--|------|
| Disponibilidades: | 0,00 |
| Contas a Receber do Circulante: | 0,00 |
| Estoque de Mercadoria e Matéria prima: | 0,00 |
| Outros Estoques: | 0,00 |
| Outras Contas do Ativo Circulante: | 0,00 |

Ativo Realizável a Longo Prazo

| | |
|---------------------------------|------|
| Contas a Receber do Realizável: | 0,00 |
| Outras Contas do Realizável: | 0,00 |

Ativo Permanente

| | |
|------------------------|------------|
| Investimentos: | 0,00 |
| Imobilizado (Líquido): | 0,00 |
| Diferido (Líquido): | 0,00 |
| Intangível: | 8789000,11 |

OK Cancelar Ajuda

Entre os dados ou pressione ESC para sair.

2. Geração do arquivo texto da **DIME-SC**:

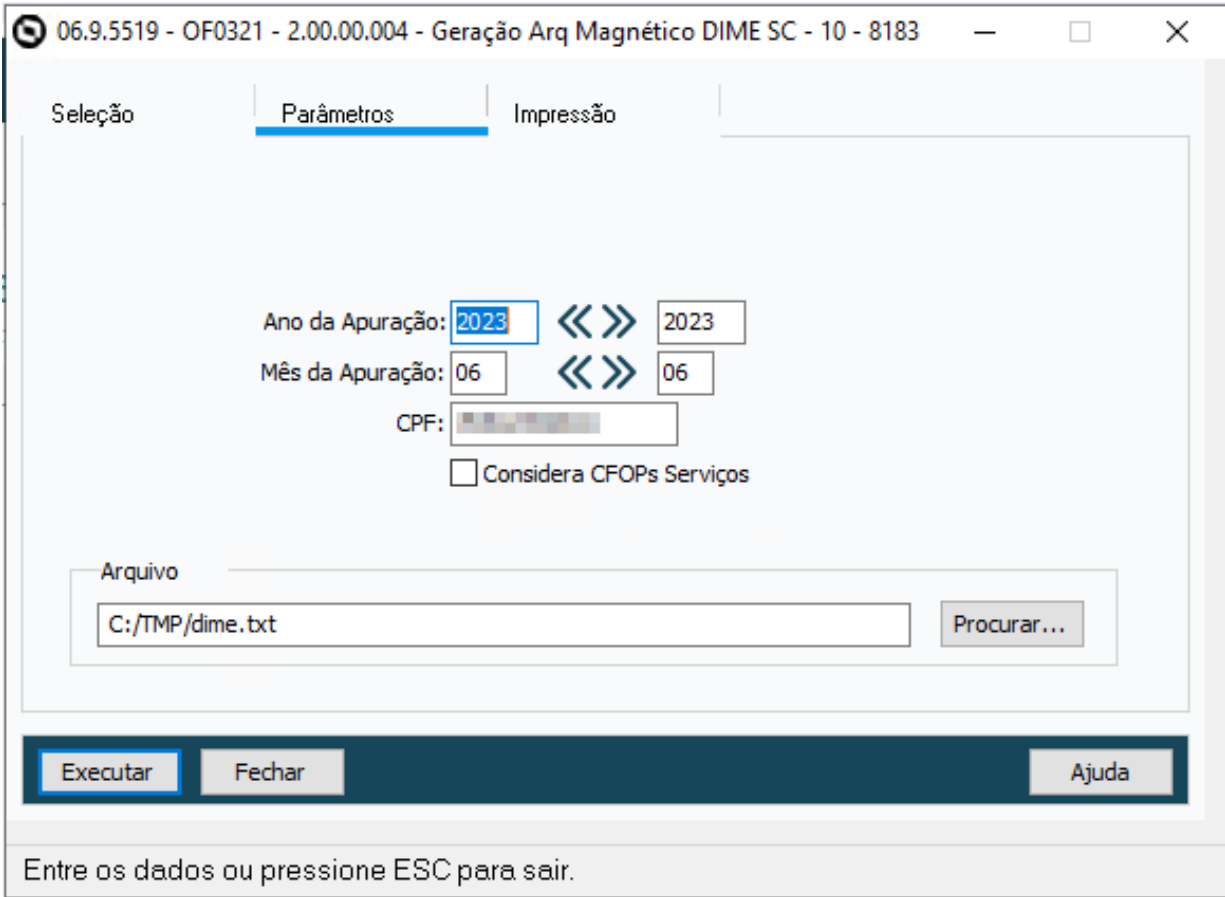

Após clicar no botão "Executar", o arquivo "c:\tmp\dime.txt" é gerado, e, como pode ser visto, o valor do **Intangível** foi gerado no **Quadro 81**, conforme:

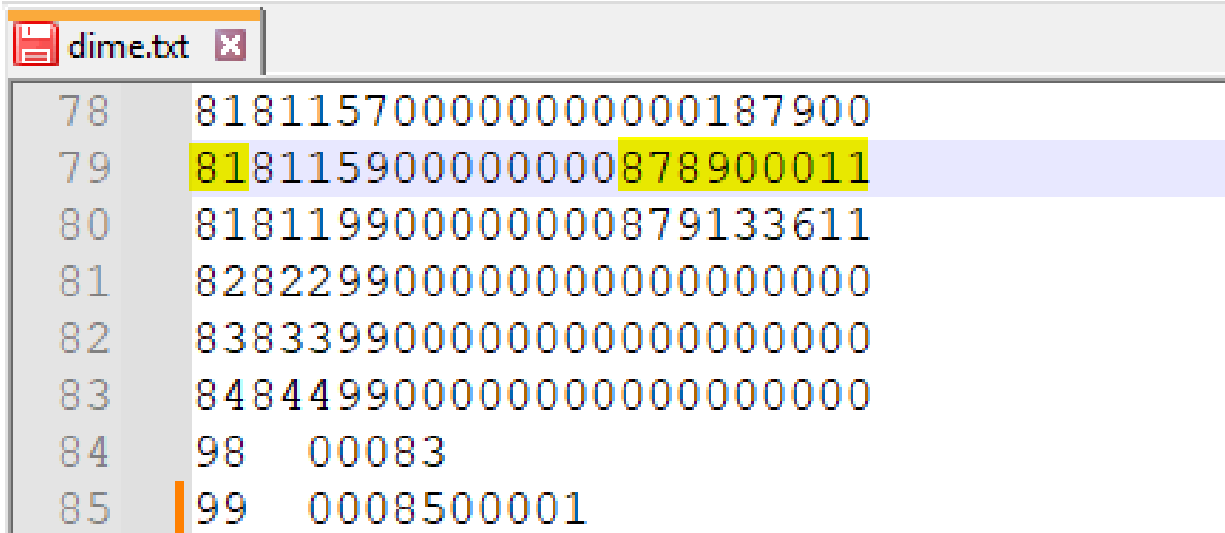

You are using an UNLICENSED copy of Scroll PDF Exporter for Confluence. Do you find Scroll PDF Exporter useful? Consider purchasing it today: <https://marketplace.atlassian.com/apps/7019/scroll-pdf-exporter-for-confluence?tab=overview&hosting=datacenter>

DT Ajuste OF1001 IR retido na Fonte R-4010

01. DADOS GERAIS

| | |
|---|---|
| Produto: | TOTVS Manufatura TOTVS Backoffice |
| Linha de Produto: | Linha Datasul |
| Segmento: | Manufatura |
| Módulo: | TOTVS Backoffice (Linha Datasul) - Obrigações Fiscais (MOF) |
| Função: | OF1001 - Extrator das Informações do TAF |
| País: | Brasil |
| Requisito/Story/ Issue (informe o requisito relacionado) : | DBACKFISUST-1251 |

02. SITUAÇÃO/REQUISITO

Para EFD-Reinf é obrigatório o envio de informações sobre valores pagos tanto a **Pessoa Física (PF)** quanto a **Pessoa Jurídica (PJ)**, que sofreram retenção de impostos, é necessário inserir manualmente no sistema **TAF** os dados para o registro de **Pagamentos/Créditos a Beneficiário Pessoa Física (R-4010)**, gerando a necessidade que o sistema Datasul extraia essas informações para o TAF de forma **automática**.

03. SOLUÇÃO

Ajustado **Extrator das Informações do TAF (OF1001)** para gerar os registros **T013AP** e **T015AE** com código **12-IR** quando o documento fiscal tiver sido emitido para **Pessoa Física**.

Como demonstrado na imagem abaixo:

```

T009 | 211A | TESTE PF | | #NAOGRAVAR# | #NAOGRAVAR# | #NAOGRAVAR# | #NAOGRAVAR# | #NAOGRAVAR# | #NAO
T013 | 06 | 1 | 415232 | 00 | 1 | 0001154 | 20240227 | 12000,00 | 0,00 | 01 | 0 | 910002100000021 | 12000,00
T013AP | 02 | 0,00 | 0,000 | 0,00 | 0,00 | 0,00 | 12000,00 | 0,00 | 0,00 | 40 | 2101 | 0,00 | 12000,00 | 0,00 |
T013AP | 06 | 12000,00 | 0,000 | 0,00 | 0,00 | 0,00 | 0,00 | 0,00 | 0,00 | 98 | 2101 | 0,00 | 12000,00 | 0,00 |
T013AP | 07 | 12000,00 | 0,000 | 0,00 | 0,00 | 0,00 | 0,00 | 0,00 | 0,00 | 98 | 2101 | 0,00 | 12000,00 | 0,00 |
T013AP | 12 | 12000,00 | 0,000 | 0,00 | 2141,06 | 0,00 | 0,00 | 0,00 | 0,00 | 2101 | 0,00 | 12000,00 | 0,00 |
T015 | 1 | .SERVICO | .SERVICO | 12000,00 | 0,00 | 0,00 | 910002100000021 | | 1,00000 | PC | 2101 | 211A | 0 | 0,00
T015AE | 02 | 40 | 0,00 | 0,00 | 0,00 | 0,00 | 0,00 | 0,00 | 0,00 | 0,00 | 0,00 | 12000,00 | 0,00 | 0,00 | 0,00 |
T015AE | 06 | 98 | 0,00 | 0,00 | 12000,00 | 0,000 | 0,00 | 0,00 | 0,00 | 0,00 | 0,00 | 0,00 | 0,00 | 0,00 | 0,00 |
T015AE | 07 | 98 | 0,00 | 0,00 | 12000,00 | 0,000 | 0,00 | 0,00 | 0,00 | 0,00 | 0,00 | 0,00 | 0,00 | 0,00 | 0,00 |
T015AE | 12 | 0,00 | 0,00 | 12000,00 | 0,000 | 0,00 | 0,00 | 0,0000 | 2141,06 | 0,00 | 0,00 | 0,00 | 0,00 | 0,00 |
    
```

You are using an UNLICENSED copy of **Scroll PDF Exporter for Confluence**. Do you find Scroll PDF Exporter useful? Consider purchasing it today:
<https://marketplace.atlassian.com/apps/7019/scroll-pdf-exporter-for-confluence?tab=overview&hosting=datacenter>

DT EFD ICMS/IPI - Configurador e Gerador de Ajustes para Apuração dos Registros E111/E113 e E220/E240

01. DADOS GERAIS

| | |
|--|---|
| Produto: | TOTVS Manufatura TOTVS Backoffice |
| Linha de Produto: | Linha Datasul |
| Segmento: | Manufatura |
| Módulo: | TOTVS Backoffice (Linha Datasul) - Configurador Layout Fiscal (MLF) |
| Função: | html.fiscalDocument - Movimentação Documentos Fiscais Menu lateral: - Configurador de Ajustes para Apuração de Impostos - Gerador de Ajustes para Apuração |
| País: | Brasil |
| Requisito/Story/Issue (informe o requisito relacionado) : | DBACKFISUST-731 DBACKFISUST-732 DBACKFISUST-733 DBACKFISUST-734 DBACKFISUST-735 |

02. SITUAÇÃO/REQUISITO

No sistema Datasul é possível gerar todos os códigos de ajustes, para valores de **ICMS** gerar os registros **E111/E113** e para valores do **ICMS ST** gerar os registros **E220/E240**, requeridos através de um cadastro manual nos programas **Manutenção Apuração ICMS/IPI (OF0313)** e **Apuração de ICMS ST e DIFAL/FCP (LF0213)**, porém, dependendo do volume de documentos fiscais, esta tarefa pode gerar retrabalhos para o usuário, desta forma é necessário desenvolver um sistema que gere tais registros automaticamente.

LEMBRETE!

A emissão da nota fiscal de débito de imposto foi revogada a partir de **01/01/2023**, no lugar da emissão da NF, deve ser feito a escrituração no **SPED Fiscal** através da geração de códigos de Ajustes, para valores de **ICMS** gerar os registros **E111/E113** e para valores do **ICMS ST** gerar os registros **E220/E240**.

Os ajustes devem ser gerados para as operações de **Antecipação de Imposto**, quando for entrada de mercadorias para comercialização, revenda, Industrialização com ou sem substituição tributária. Também devem ser gerados ajustes para aquisições de autopeças, importação com ICMS próprio, ICMS ST recolhido no desembaraço aduaneiro e ICMS ST relativo a recebimento de mercadorias de empresa interdependente ou por transferência.

03. SOLUÇÃO

Diante da situação apresentada foi realizado o desenvolvimento de dois programas novos: O primeiro programa é o **Configurador de Ajustes para Apuração do Imposto** que deve conter o cadastro dos parâmetros e o código do ajuste a ser gerado. O segundo programa é o **Gerador de Ajustes para Apuração**, este fará a leitura dos parâmetros das referidas configurações de ajuste e então irá gerar automaticamente os registros **E111/E113** e **E220/E240** para o Bloco "E" do **SPED Fiscal**.

Para acessar a nova rotina, acessar COCKPIT FISCAL, pesquisando no menu do sistema por **html.taxAdjustmentGenerator** disponível em **Gerador Apuração**.



Dicionário de Dados Configurador de Ajustes para Apuração do Imposto

Gerador de Ajustes para Apuração Arquivos de Acompanhamento

Os dados do configurador de Ajustes serão persistidos para as seguintes tabelas:

1) Definição da tabela **configur-ajust**:

| Nº | Campo | Descrição |
|----|---------|--|
| 01 | Estabel | Código do Estabelecimento |
| 02 | Imposto | Código do Imposto terá os valores: ICMS ou ICMS ST |

| Nº | Campo | Descrição |
|-----------|-----------------------------------|---|
| 03 | Ajuste | Código do Ajuste disponibilizado pela tabela da SEFAZ |
| 04 | Início da Validade | Data Início da Validade da Configuração |
| 05 | Final Validade | Data Final da Validade da Configuração |
| 06 | Descrição Complementar | Descrição Complementar do Ajuste |
| 07 | Log Gera Detalhe | Campo lógico que permite escolher entre gerar ou não gerar o registro detalhe. Para o registro E111 o registro detalhe será o E113 , para o registro E220 o detalhe será o E240 . |
| 08 | Log Gera Item Detalhe | Campo lógico que permite escolher entre gerar ou não gerar o código do item para o campo COD_ITEM nos registros detalhes E113/E240 . |
| 09 | Log Gera Chave Eletrônica Detalhe | Campo lógico que permite escolher entre gerar ou não gerar a chave eletrônica do Documento Fiscal para o campo CHV_DOCe nos registros detalhes E113/E240 . |

2) Definição da tabela **configur-ajust-list**:

| Nº | Campo | Descrição |
|-----------|--------------------|---|
| 01 | Estabel | Código do Estabelecimento |
| 02 | Imposto | Código do Imposto terá os valores: ICMS ou ICMSST |
| 03 | Ajuste | Código do Ajuste disponibilizado pela tabela da SEFAZ |
| 04 | Início da Validade | Data Início da Validade da Configuração |

| Nº | Campo | Descrição |
|----|----------------|--|
| 05 | Final Validade | Data Final da Validade da Configuração |
| 06 | Tipo de Dados | Indica qual é o tipo de informação que será armazenado no registro, sendo: 1 - Emitente; 2 - Natureza de Operação; 3 - NCM; 4 - Item; 5 - Item exceção no NCM. |
| 07 | Num List | Será alimentado quando o código da tabela relacionada no Tipo de Dados for do tipo Numérico |
| 08 | Cod List | Será alimentado quando o código da tabela relacionada no Tipo de Dados for do tipo Texto |

IMPORTANTE!

As alterações de dicionário foram liberadas na expedição contínua do dia 05/02/2024 (12.1.2311.4/12.1.2307.10/12.1.2301.18)

04. DEMAIS INFORMAÇÕES

- Tabela de Ajustes: <http://www.sped.fazenda.gov.br/spedtabelas/AppConsulta/publico/asp/ConsultaTabelasExternas.aspx?CodSistema=SpedFiscal>

05. ASSUNTOS RELACIONADOS

- [Configurador de Ajustes para Apuração dos Impostos - Web](#)
- [Gerador de Ajustes para Apuração de Impostos - Web](#)
- [Apuração de ICMS Substituto - LF0213](#)
- [Manutenção de Dados para Apuração de ICMS/IPI - OF0313](#)
- [Importar códigos de ajustes ICMS \(LF0304\): https://centraldeatendimento.totvs.com/hc/pt-br/articles/235490607-Cross-Segmentos-Linha-Datasul-MLF-LF0304-Importar-c%C3%B3digos-de-ajuste-ICMS](https://centraldeatendimento.totvs.com/hc/pt-br/articles/235490607-Cross-Segmentos-Linha-Datasul-MLF-LF0304-Importar-c%C3%B3digos-de-ajuste-ICMS)

DT OF0313R Registro E115 para CFOPs de Entrada

01. DADOS GERAIS

| | |
|---|---|
| Produto: | TOTVS Manufatura TOTVS Backoffice |
| Linha de Produto: | Linha Datasul |
| Segmento: | Manufatura |
| Módulo: | TOTVS Backoffice (Linha Datasul) - Obrigações Fiscais (MOF) |
| Função: | OF0313 - Manutenção de Dados para Apuração de ICMS/IPI OF0313R - Valores Declaratórios ICMS - E115 |
| País: | Brasil |
| Requisito/Story/ Issue (informe o requisito relacionado) : | DBACKFISUST-667 / DBACKFISUST-1787 |

02. SITUAÇÃO/REQUISITO

Na importação do arquivo **SPED Fiscal** no programa validador da **GIA RS**, as importâncias que estiverem associadas à operações Isentas ou Não-tributadas e Outras para notas fiscais de entrada, devem ser apresentadas no **Anexo I.C – Importâncias Excluídas / Ajustes VA**.

O programa **Valores Declaratórios ICMS - E115 (OF0313R)**, não permite informar naturezas de operação do tipo entrada. Atualmente o usuário lança manualmente no programa **Manutenção de Dados para Apuração de ICMS/IPI (OF0313)** na aba **Inform Adic**.

03. SOLUÇÃO

Alterado o programa **Valores Declaratórios ICMS - E115 (OF0313R)**, para permitir a digitação de **CFOPs** de entradas, gerando assim, de forma automática, os registros **E115** das importâncias que estiverem associadas à operações Isentas ou Não-tributadas e Outras. Para as naturezas de operação de entrada, o código do ajuste deve iniciar com **RS013**.

04. ASSUNTOS RELACIONADOS

- DT Valores Declaratórios ICMS - E115

DT SPED Fiscal - Registro C190 documento com diferimento valor não tributado zerado

01. DADOS GERAIS

| | |
|---|---|
| Produto: | TOTVS Manufatura TOTVS Backoffice |
| Linha de Produto: | Linha Datasul |
| Segmento: | Manufatura |
| Módulo: | TOTVS Backoffice (Linha Datasul) - Obrigações Fiscais (MOF) |
| Função: | OF0301 - Manutenção de Parâmetros de Obrigações Fiscais |
| País: | Brasil |
| Requisito/Story/ Issue (informe o requisito relacionado) : | DBACKFISUST-1533 / DBACKFISUST-1626 / DBACKFISUST-1190 |

02. SITUAÇÃO/REQUISITO

Alterar o programa de geração do arquivo **SPED Fiscal** para que quando o documento fiscal diferido possuir Valor de ICMS Não Tributado, apresentar esse valor no campo 10 - VL_RED_BC do registro C190.

03. SOLUÇÃO**OF0301 – Manutenção Parâmetros Obrigações Fiscais**

Alterado o programa, aba Parâmetros 1, para inserir uma nova opção para o usuário parametrizar seu sistema para que seja considerado o valor do **ICMS NT** das notas com diferimento e redução da base, **CST 51**, no **Campo 10** “Valor não tributado em função da redução da base de cálculo do ICMS” do **Registro C190** no arquivo do **SPED Fiscal**.

LF0202 – Extrator das Informações EMS

Alterado o programa para que ao extrair as informações verifique automaticamente se foi selecionado o novo parâmetro no programa **Manutenção Parâmetros Obrigações Fiscais (OF0301)**. Caso o parâmetro esteja selecionado, considera o valor do **ICMS NT** das notas com diferimento e redução da base, **CST 51**, no **Campo 10** do **Registro C190** no arquivo do **SPED Fiscal**.

04. DEMAIS INFORMAÇÕES

- [Manutenção de Parâmetros de Obrigações Fiscais - OF0301](#)

You are using an UNLICENSED copy of **Scroll PDF Exporter for Confluence**. Do you find Scroll PDF Exporter useful? Consider purchasing it today:
<https://marketplace.atlassian.com/apps/7019/scroll-pdf-exporter-for-confluence?tab=overview&hosting=datacenter>

3.3.2 Recuperação de Impostos - Legislação - 12.1.2407

You are using an UNLICENSED copy of **Scroll PDF Exporter for Confluence**. Do you find Scroll PDF Exporter useful? Consider purchasing it today:
<https://marketplace.atlassian.com/apps/7019/scroll-pdf-exporter-for-confluence?tab=overview&hosting=datacenter>

DT Alíquota PIS/COFINS com 4 casas decimais no MRI

01. DADOS GERAIS

| | |
|---|--|
| Produto: | TOTVS Manufatura TOTVS Backoffice |
| Linha de Produto: | Linha Datasul |
| Segmento: | Manufatura |
| Módulo: | TOTVS Backoffice (Linha Datasul) - Recuperação de Impostos (MRI) |
| Função: | RI0202 - Inclusão de Bens RI1005 - Integração RE X RI SPRI002 - Programa Especial LF0906 - Extrator SPED PIS/COFINS |
| País: | Brasil |
| Requisito/ Story/Issue (informe o requisito relacionado) : | DBACKFISUST-627 / DBACKFISUST-941 / DBACKFISUST-942 / DBACKFISUST-1065 |

02. SITUAÇÃO/REQUISITO

Conforme o **Guia Prático do SPED Contribuições**, para o **Registro F130**, os campos de alíquota de **PIS e COFINS** devem gerar com 4 casas decimais.

Após realizada essa alteração, foi necessário avaliar as rotinas que geram informações para essa tabela e também adequar o **Registro F120**, para que os campos referentes à alíquota do **PIS e COFINS** também permitam 4 casas decimais após a vírgula.

03. SOLUÇÃO

Dicionário de Dados

Alterada a tabela **ri-bem**, campos **dec-1 e dec-2**, para permitir até 4 casas decimais.

Alterada a tabela **it-doc-fisc**, campos **aliq-pis e aliq-cofins**, para permitir até 4 casas decimais.

RI0202 - Inclusão de Bens

Alterado o programa para ajustar as variáveis das alíquotas de **PIS** e **COFINS**, para que atendam a alteração do aumento de casas decimais.

The screenshot shows a software window titled "06.9.5520 - RI0202 - 2.00.00.087 - Inclusão de Bens - 10 - EMBAU:8680". The interface includes a menu bar with "Arquivo" and "Ajuda", and a toolbar with navigation and action icons. Below the toolbar, there is a field for "Cód Identificador Bem:" with the value "123.458.168" and a status field "Ativo". The main area has tabs for "Gerais", "Fiscais", "Inf Compl", and "Inf Compl I", with "Inf Compl" selected. Under the "Inf Compl" tab, there are dropdown menus for "Ident Bem Imobili:" (set to "Outras Situações") and "Indicador Utilização:" (set to "Outros"). To the right is a checkbox for "Embalagem de Bebidas Frias". Below these are input fields for "Alíquota PIS:" (1,6500) and "Alíquota COFINS:" (7,6000). At the bottom, there is a table with the following columns: "Sit Tribut PIS", "Sit Tribut COFINS", "Início Validade", and "Fim Validade". The table is currently empty. To the right of the table are icons for copy, paste, and delete.

RI1005 - Integração RE X RI

Alterado o programa para ajustar as variáveis das alíquotas de **PIS** e **COFINS**, para que atendam a alteração do aumento de casas decimais.

SPRI002 - Programa Especial

Alterado o programa para ajustar as variáveis das alíquotas de **PIS** e **COFINS**, para que atendam a alteração do aumento de casas decimais.

| Grupo empresarial Totvs 1 | | Carga Aliquota, Indicadores e CST do Bem | | | | Página: 1 | |
|---------------------------|---------|--|----------|-----|-------------|-----------|---------|
| 16/02/2024 - 10:56:14 | | | | | | | |
| Atualização Finalizada ! | | | | | | | |
| Serie | Nro Doc | Emitente | Nat Oper | Seq | Id Bem | Pis | Cofins |
| 1 | 0053959 | 14 | 355603 | 40 | 123.458.163 | 2,1000 | 10,6500 |

| Grupo empresarial Totvs 1 | | Carga Aliquota, Indicadores e CST do Bem | | | | Página: 1 | | |
|--|-----------|--|-----------|---------|-----------|------------|--------------|-----------------|
| 16/02/2024 - 10:57:13 | | | | | | | | |
| Exportação Indicador Bem realizada com sucesso ! | | | | | | | | |
| Linha | Cod | Ident Bem | Ident Bem | Imobili | Indicador | Utilização | Aliquota PIS | Aliquota COFINS |
| 1 | 123458163 | | | | | | 2,1000 | 10,6500 |

LF0906 - Extrator SPED PIS/COFINS

Alterado o programa para permitir informar 4 decimais nos campos "**Percentual PIS**" e "**Percentual COFINS**".

You are using an UNLICENSED copy of **Scroll PDF Exporter for Confluence**. Do you find Scroll PDF Exporter useful? Consider purchasing it today:
<https://marketplace.atlassian.com/apps/7019/scroll-pdf-exporter-for-confluence?tab=overview&hosting=datcenter>

06.9.5518 - LF0906 - 2.00.00.000 - Extração SPED PIS/COFINS - 10 - EMBAU:86...

Parâmetros | Seleção | Impressão

Modulos

Contas a Receber

Ativo Fixo

Aquisição

Depreciação e Amortização

Recuperação de Impostos

Percentual PIS: 9,9999

Percentual COFINS: 9,9999

Eliminar dados do período referente aquisição do ativo imobilizado e MRI?

Extrair Plano de Contas?

Executar Fechar Ajuda

Percentual COFINS

IMPORTANTE!

Os percentuais informados nessa tela serão utilizados para os Bens do Ativo Fixo. Para os Bens com origem do Módulo do MRI, os percentuais serão buscados do programa de Inclusão de Bens - RI0202.

04. DEMAIS INFORMAÇÕES

- Alterações de dicionário liberadas no console do dia XXXXXXXXXXXXX
- Alterações no sistema disponíveis na expedição contínua em 26/02/2024 (12.1.2311.5 | 12.1.2307.11 | 12.1.2301.19) - ÚLTIMA EXPEDIÇÃO PARA RELEASE 12.1.2301
- Liberação oficialmente no release 12.1.2403.

05. ASSUNTOS RELACIONADOS

- [Extrator SPED PIS/COFINS - LF0906](#)
- [DMANCON1-18182 DT F120 e F130 - Alíquota de PIS/COFINS com 4 casas decimais](#)

You are using an UNLICENSED copy of **Scroll PDF Exporter for Confluence**. Do you find Scroll PDF Exporter useful? Consider purchasing it today:
<https://marketplace.atlassian.com/apps/7019/scroll-pdf-exporter-for-confluence?tab=overview&hosting=datacenter>

3.4 Materiais - Legislação - 12.1.2407

3.4.1 Recebimento - Legislação - 12.1.2407

You are using an UNLICENSED copy of **Scroll PDF Exporter for Confluence**. Do you find Scroll PDF Exporter useful? Consider purchasing it today:
<https://marketplace.atlassian.com/apps/7019/scroll-pdf-exporter-for-confluence?tab=overview&hosting=datacenter>

20027266 DBACKRECENT-3103 DT CD4035 REINF Alteração cálculo rendimento bruto e rendimento tributável

01. DADOS GERAIS

| | |
|--|--|
| Produto: | TOTVS Manufatura TOTVS Backoffice |
| Linha de Produto: | Linha Datasul |
| Segmento: | Manufatura |
| Módulo: | TOTVS Backoffice (Linha Datasul) - Recebimento (MRE) |
| Função: | RE1001 - Manutenção de Documentos CD4035 - Informações Adicionais Nota Fiscal |
| País: | Brasil |
| Ticket: | 20027266 |
| Requisito/Story/Issue (informe o requisito relacionado) : | DBACKRECENT-3103 |

02. SITUAÇÃO/REQUISITO

Ao lançar um documento no recebimento fiscal que contenha retenção na fonte, estava sendo considerado o valor da duplicata de impostos para geração automática das informações de rendimento bruto e rendimento tributável na seção de informações adicionais da nota, na opção REINF - Retenções na fonte.

Entretanto, conforme o Decreto 9580 de 22 de Novembro de 2018 Artigo 39, no transporte de passageiros é aplicado um desconto de sessenta por cento sobre o rendimento total, para aplicar este desconto é necessário que o usuário altere as duplicatas de impostos para refletir de forma automática nos dados do REINF, mas deveremos alterar o sistema para que o valor da duplicata de imposto seja levado somente para o campo de rendimento tributável, não afetando o valor de rendimento bruto que é o total das duplicatas.

03. SOLUÇÃO

Alterado a geração das informações de rendimento bruto e rendimento tributável para o REINF - retenções na fonte, o sistema passará a considerar o valor do rendimento bruto os valores das duplicatas e para o rendimento tributável os valores das duplicatas de impostos, para caso seja aplicado o desconto na duplicata de imposto seja refletido também para o REINF.

DBACKRECENT-1862 DT REINF R-4020 Extração dos dados de endereço para fornecedor estrangeiro

01. DADOS GERAIS

| | |
|--|---|
| Produto: | TOTVS Manufatura TOTVS Backoffice |
| Linha de Produto: | Linha Datasul |
| Segmento: | Manufatura |
| Módulo: | TOTVS Backoffice (Linha Datasul) - Recebimento (MRE) |
| Função: | LF0400 - Extrator REINF LF0406 - Relatório de conferência do REINF |
| País: | Brasil |
| Requisito/Story/Issue (informe o requisito relacionado) : | DBACKRECENT-1862 |

02. SITUAÇÃO/REQUISITO

Alterar a rotina de extração de dados do REINF do R-4020 para passar a buscar do fornecedor financeiro os dados endereço do fornecedor estrangeiro, além da extração de dados se faz necessário alterar o relatório de conferência do REINF para passar a apresentar listar o CNPJ do beneficiário e informações de endereço como descrição do logradouro, número do logradouro, complemento, bairro, cidade, estado, cep e telefone.

03. SOLUÇÃO

Ao executar a extração dos dados do REINF do R-4020, o sistema passa a extrair os dados de endereço para fornecedor estrangeiro, esta informação tem origem do cadastro de endereço da pessoa jurídica do módulo do financeiro além deste campo estaremos alimentando o código do país exterior com o código do país DIRF relacionado a pessoa jurídica. também na extração será alimentado o campo CNPJ beneficiário para todos os fornecedores.

Para validar as informações de endereço, código país exterior e CNPJ beneficiário disponibilizamos os novos campos no relatório de conferência do REINF, selecionando a opção módulo de origem e nos eventos de envio do bloco 40 selecionar a opção pagamentos/créditos a beneficiário PJ R-4020.

DT DBACKRECENT-1640 - NT2023.004 - Declaração de Importação

01. DADOS GERAIS

| | |
|--------------------------|--|
| Produto: | TOTVS Manufatura TOTVS Backoffice |
| Linha de Produto: | Linha Datasul |
| Segmento: | Backoffice |
| Módulo: | TOTVS Backoffice (Linha Datasul) - Recebimento (MRE) |
| Função: | RE1001a3 - NF-e de Importação RE0701h - Consulta NF-e de Importação |
| País: | Brasil |
| Issue: | DBACKRECENT-1640 |

02. SITUAÇÃO/REQUISITO

O produto Datasul não permitia a informação o CPF na compra por conta e ordem, na tela "NF-e de importação" (RE1001a3), também não permitia informar um Documento de Importação com 15 caracteres, nem Numero Drawback com 20 caracteres.

03. SOLUÇÃO

Alterado os programas envolvidos para permitir a emissão do XML da NF-e conforme definido NT2023.004, no que diz respeito ao grupo I01. Produtos e Serviços/Declaração de Importação. Nesse grupo foi aumentado o tamanho das tags do documento de importação e do numero drawback, bem como, adicionada a opção de CPF, na compra por conta e ordem.

DT DBACKRECENT-1680 - NT2023.004 - Geração tag indDeduzDeson XML NF-e

01. DADOS GERAIS

| | |
|--------------------------|--|
| Produto: | TOTVS Manufatura TOTVS Backoffice |
| Linha de Produto: | Linha Datasul |
| Segmento: | Backoffice |
| Módulo: | TOTVS Backoffice (Linha Datasul) - Recebimento (MRE) |
| Função: | RE1001 - Manutenção de Documentos |
| País: | Brasil |
| Issue: | DBACKRECENT-1680 |

02. SITUAÇÃO/REQUISITO

Nesta nota técnica foi adicionado o campo "indDeduzDeson" nos grupos que possuem ICMS Desonerado para indicar se o valor do ICMS desonerado irá deduzir do valor do item.

03. SOLUÇÃO

Alterado o programa para que nos grupos de ICMS igual a 20, 30, 40, 41, 50, 70 e 90 que possuem ICMS Desonerado passe a alimentar o campo indicador de dedução do ICMS desonerado "indDeduzDeson" para que o mesmo seja impresso corretamente no arquivo XML da nota fiscal.

3.5 Mercado Internacional - Legislação - 12.1.2407

Pesquisar

You are using an UNLICENSED copy of **Scroll PDF Exporter for Confluence**. Do you find Scroll PDF Exporter useful? Consider purchasing it today:
<https://marketplace.atlassian.com/apps/7019/scroll-pdf-exporter-for-confluence?tab=overview&hosting=datacenter>

3.5.1 Controladoria e Finanças (Internacional) - Legislação - 12.1.2407

- [Contabilidade Fiscal \(Internacional\) - Legislação - 12.1.2407](#)

Contabilidade Fiscal (Internacional) - Legislação - 12.1.2407

- [19789556 DMANMI02-17313 DT Razão Social ao total por RFC / Filtro Lote MEX](#)

19789556 DMANMI02-17313 DT Razão Social ao total por RFC / Filtro Lote MEX

01. DADOS GERAIS

| | |
|---|--|
| Produto: | TOTVS Backoffice |
| Linha de Produto: | Linha Datasul |
| Segmento: | Backoffice |
| Módulo: | TOTVS Backoffice (Linha Datasul) - Contabilidade Fiscal (FGL) |
| Função: | html.lmx.satDailyBooks - Livros Diários SAT (HTML) |
| País: | México |
| Ticket: | 19789556 |
| Requisito/ Story/Issue (informe o requisito relacionado) : | DMANMI02-17313 DMANMI02-17570 DMANMI02-17571 DMANMI02-17572 DMANMI02-17573 |

02. SITUAÇÃO/REQUISITO

Existe a necessidade de incluir nos relatórios a informação da razão social no totalizador por RFC dos Livros Diários SAT e também de adicionar um filtro por Lote Contábil.

03. SOLUÇÃO

Foi alterado o programa para que, ao serem executados os relatórios dos Livros SAT, para os livros de Entradas, Saídas e Provisões, sejam apresentadas a razão social na coluna ao lado do RFC no totalizador por RFC. E também permita a geração dos relatórios filtrados pelo número do lote contábil.

04. DEMAIS INFORMAÇÕES

Não se aplica.

05. ASSUNTOS RELACIONADOS

- [Livros Diários SAT \(HTML\) - html.lmx.satDailyBooks](#)

06. DOCUMENTO TÉCNICO TRADUZIDO

- 19789556 DMANMI02-17313 DT Razón social al total por RFC / Filtro lote MEX

3.5.2 Materiais (Internacional) - Legislação - 12.1.2407

Pesquisar

You are using an UNLICENSED copy of **Scroll PDF Exporter for Confluence**. Do you find Scroll PDF Exporter useful? Consider purchasing it today:
<https://marketplace.atlassian.com/apps/7019/scroll-pdf-exporter-for-confluence?tab=overview&hosting=datcenter>

Recebimento (Internacional) - Legislação - 12.1.2407

Pesquisar

19250233 DMANMI03-14016 DT Inclusão de nota de serviço sem pedimento MEX

01. DADOS GERAIS

| | |
|--|--|
| Produto: | TOTVS Backoffice |
| Linha de Produto: | Linha Datasul |
| Segmento: | Backoffice |
| Módulo: | TOTVS Backoffice (Linha Datasul) - Recebimento (MRE) |
| Função: | Manutenção Documentos Entrada (RE3001) |
| País: | México |
| Ticket: | 19250233 |
| Requisito/Story/Issue (informe o requisito relacionado) : | DMANMI03-14016 |

02. SITUAÇÃO/REQUISITO

O usuário necessita incluir uma nota de serviço para um fornecedor estrangeiro, porém este tipo de nota não possui informações de pedimentos.

03. SOLUÇÃO

Os campos relacionados à **Declaração de Pedimentos** ficarão desabilitados e não serão validados quando o campo **Cod Observação** possuir o valor **Serviço**.

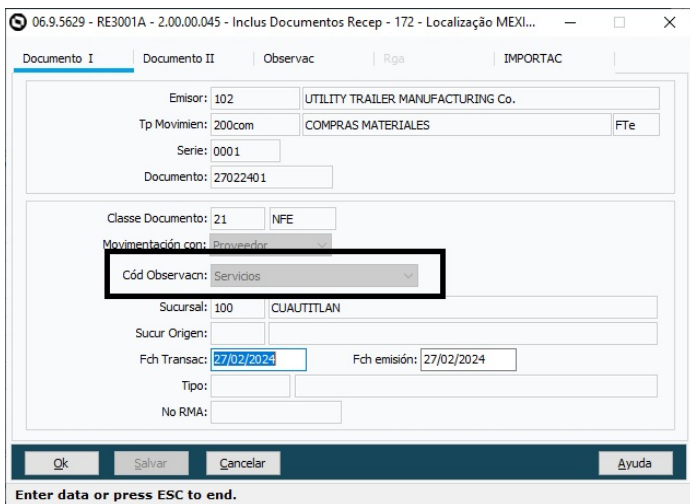

You are using an UNLICENSED copy of Scroll PDF Exporter for Confluence. Do you find Scroll PDF Exporter useful? Consider purchasing it today: https://marketplace.atlassian.com/apps/7019/scroll-pdf-exporter-for-confluence?tab=overview&hosting=datasulcenter

04. DEMAIS INFORMAÇÕES

Não se aplica.

05. ASSUNTOS RELACIONADOS

- [DT Pedimentos - México](#)
- [Manutenção Documentos Entrada - RE3001](#)

06. DOCUMENTO TECNICO TADUZIDO

- [19250233 DMANMI03-14016 DT Inclusión de nota de servicio sin pedimento MEX](#)

DT Comprovante de Autoretenção ECU

01. DADOS GERAIS

| | |
|---|--|
| Produto: | TOTVS Backoffice |
| Linha de Produto: | Linha Datasul |
| Segmento: | Backoffice |
| Módulo: | TOTVS Backoffice (Linha Datasul) - Recebimento (MRE) |
| Função: | Manutenção Documentos Entrada (RE3001) Manutenção de Empresas (CD0104) Geração de Comprovante de Retenção (ECU0118) Monitor Comprovantes Eletrônicos (FT4090) Relatório ATS (ECU0106) Desatualização de Documentos (RE0402) |
| País: | Equador |
| Ticket: | 19046628 |
| Requisito/ Story/Issue (informe o requisito relacionado) : | DMANMI03-14152 |

02. SITUAÇÃO/REQUISITO

Empresas indicadas como Grandes Contribuintes necessitam gerar comprovantes de Autoretenção ao final dos períodos de apuração.

03. SOLUÇÃO

Foram alteradas as seguintes funcionalidades para permitir gerar um comprovante do tipo Autoretenção ao final do mês pelas vendas realizadas no período.

Manutenção de Empresas (CD0104):

Foi incluso o campo fornecedor SRI para permitir informar qual fornecedor deve ser gerado os títulos dos documentos de Autoretenção.

Documentos de Entrada (RE3001):

Foi incluída a opção Autoretenção para o campo **Tipo Documento**.

Quando informado o tipo Autoretenção, o número de documento será gerado automaticamente conforme o próximo número da série/ponto de venda utilizado para o comprovante de retenção que será gerado posteriormente.

O emitente usado para a criação do documento deve ser o fornecedor que corresponda à própria empresa.

Para os documentos de Autoretenção somente serão solicitados os valores dos itens do documento, e não as quantidades.

Na atualização do documento de Autoretenção:

- Não será permitido atualizar esse tipo de documento se não houver um comprovante de retenção gerado.
- Não será permitido atualizar esse tipo de documento se não houver um Fornecedor SRI informado no programa **Manutenção de Empresas (CD0104)**.
- Não será gerado movimento no estoque para os itens desse tipo de documento.
- Se o número do documento for diferente do número do comprovante de retenção, será atualizado o número do documento para que seja o mesmo.

Na criação do título no Contas a Pagar (APB):

- O fornecedor do título criado no APB não será o mesmo emitente do documento criado no RE3001, mas o do Fornecedor SRI informado no programa **Manutenção de Empresas (CD0104)**.
- O valor do título criado será somente o valor referente aos impostos de retenção informados no documento.
- A conta contábil de débito da apropriação contábil será a mesma que foi informada para o imposto no programa **Manutenção Tipo Impostos (CD0182)**.

Geração de Comprovante de Retenção (ECU0118):

Foi incluída a validação que não permite inserir uma série cujo ponto de emissão seja diferente do ponto de emissão do documento de Autoretenção.

Monitor Comprovantes Eletrônicos (FT4090):

Quando o comprovante de retenção for de Autoretenção :

- o XML será gerado com a tag **codDocSustento** igual a 42.
- Não será enviado e-mail automático.

Relatório ATS (ECU0106):

O relatório foi modificado para imprimir o código do tipo de comprovante igual a **42** quando o documento for do tipo **Autoretenção**.

Desatualização de Documentos (RE0402):

Programa alterado para desatualizar um documento de autoretenção, eliminado o título gerado no **Contas a Pagar (APB)**.

04. DEMAIS INFORMAÇÕES

Não se aplica.

05. ASSUNTOS RELACIONADOS

- [Manutenção_de_Empresas_-_CD0104](#)
- [Manutenção Documentos Entrada - RE3001](#)
- [Geração de Comprovante de Retenção - ECU0118](#)
- [Monitor Comprovantes Eletrônicos - FT4090](#)
- [Formulário ATS - ECU0106](#)
- [Desatualização de Documentos - RE0402](#)

06. DOCUMENTO TECNICO TRADUZIDO

- [DT Comprobante de autorretención ECU](#)

3.5.3 Vendas e Faturamento (Internacional) - Legislação - 12.1.2407

Pesquisar

You are using an UNLICENSED copy of **Scroll PDF Exporter for Confluence**. Do you find Scroll PDF Exporter useful? Consider purchasing it today:
<https://marketplace.atlassian.com/apps/7019/scroll-pdf-exporter-for-confluence?tab=overview&hosting=datacenter>

Faturamento (Internacional) - Legislação - 12.1.2407

Pesquisar

19729790 DMNAMI03-14336 DT Tratamento de fuso horário para autenticação de comprovantes eletrônicos PRY

01. DADOS GERAIS

| | |
|---|---|
| Produto: | TOTVS Backoffice |
| Linha de Produto: | Linha Datasul |
| Segmento: | Backoffice |
| Módulo: | TOTVS Backoffice (Linha Datasul) - Faturamento (MFT) |
| Função: | Manutenção de Estabelecimentos (CD0403) Monitor de Comprovantes Eletrônicos (FT4090) |
| País: | Paraguai |
| Ticket: | 19729790 |
| Requisito/ Story/Issue (informe o requisito relacionado) : | DMANMI03-14336 |

02. SITUAÇÃO/REQUISITO

O usuário de faturamento necessita que os comprovantes eletrônicos utilizem o horário do país de emissão e não o horário do servidor de execução, que pode estar em um fuso horário diferente.

03. SOLUÇÃO

Manutenção de Estabelecimentos (CD0403):

Foi adicionado o parâmetro Fuso Horário para o estabelecimento, para indicar qual deverá ser o tratamento de horas no momento da transmissão de comprovantes eletrônicos.

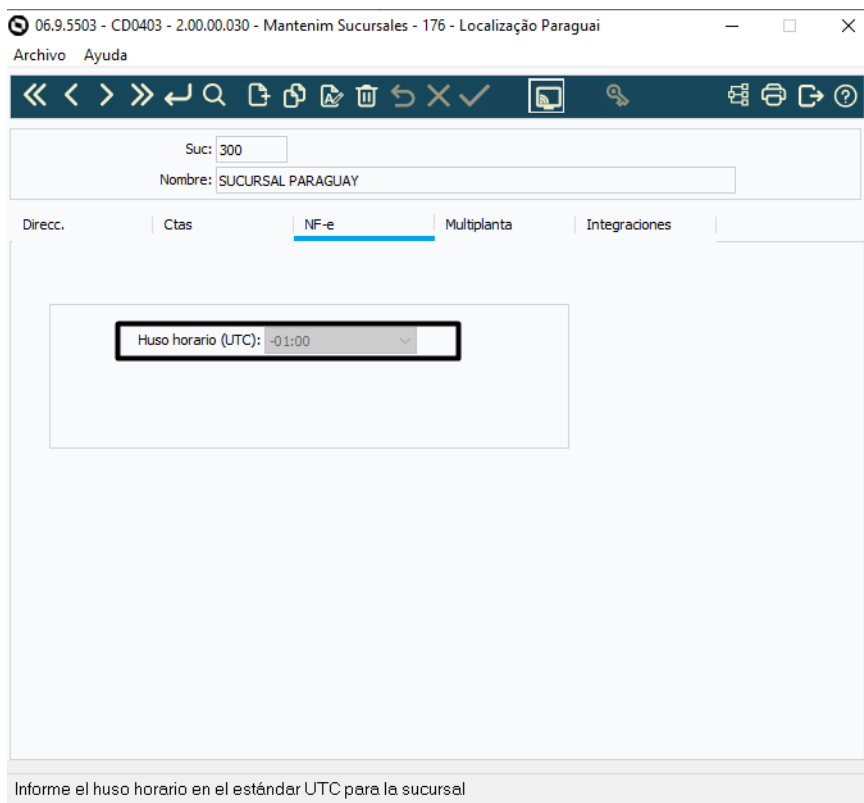

Monitor de Comprovantes Eletrônicos (FT4090):

Foi alterada a geração de XML e autenticação de comprovantes para considerar o fuso horário indicado para o estabelecimento.

Importante:

Antes de iniciar a autorização dos comprovantes, realizar os seguintes passos:

- 1) Todos os comprovantes que estiverem com a situação "Pendente de Retorno" devem ser aprovados/rejeitados antes da atualização destas alterações, pois a forma de leitura é diferente entre a versão anterior e a versão nova.
- 2) Atualizar o Fuso Horário no programa de Manutenção de Estabelecimentos (CD0403), aba NF-e. Este parâmetro será utilizado para o cálculo da hora no momento da transmissão dos comprovantes eletrônicos.
- 3) Realizar o processo de autorização de comprovantes com a utilização do fuso horário.

04. DEMAIS INFORMAÇÕES

Não se aplica.

05. ASSUNTOS RELACIONADOS

- [Manutenção de Estabelecimentos - CD0403](#)
- [Monitor Comprovantes Eletrônicos - FT4090](#)

06. DOCUMENTO TECNICO TRADUZIDO

- [19729790 DMNAMI03-14336 DT Tratamiento de huso horario para autenticación de comprobantes electrónicos PRY](#)

19963885 DMANMI03-14444 DT Permitir cadastrar uma nota fiscal não cancelada na Substituição CFDI MEX

01. DADOS GERAIS

| | |
|--|--|
| Produto: | TOTVS Backoffice |
| Linha de Produto: | Linha Datasul |
| Segmento: | Backoffice |
| Módulo: | TOTVS Backoffice (Linha Datasul) - Faturamento (MFT) |
| Função: | MEX0048 (Substituição CFDI) MEX0049 (Substituição CFDI) |
| País: | México |
| Ticket: | 19963885 |
| Requisito/Story/Issue (informe o requisito relacionado) : | DMANMI03-14444 |

02. SITUAÇÃO/REQUISITO

O usuário de faturamento necessita vincular uma nota fiscal que está cancelada somente na SAT para a funcionalidade de substituição CFDI.

03. SOLUÇÃO

Foi alterado os programas de Substituição CFDI (MEX0048 e MEX0049) para que permita cadastrar um nota fiscal que está cancelada somente no SAT.

04. DEMAIS INFORMAÇÕES

Não se aplica.

05. ASSUNTOS RELACIONADOS

- [Substituição de CFDI - MEX0048](#)
- [Substituição de CFDI - MEX0049](#)

06. DOCUMENTO TECNICO TRADUZIDO

- [19963885 DMANMI03-14444 DT Permitir registrar una factura no cancelada en la Sustitución CFDI MEX](#)

DT Atualização Fatura Eletrônica Anexo 1.9 COL

01. DADOS GERAIS

| | |
|---|---|
| Produto: | TOTVS Backoffice |
| Linha de Produto: | Linha Datasul |
| Segmento: | Backoffice |
| Módulo: | TOTVS Backoffice (Linha Datasul) - Faturamento (MFT) |
| Função: | Monitor Comprovantes Eletrônicos (FT4090) Cálculo de Notas Débito/Crédito (FT4020) |
| País: | Colômbia |
| Ticket: | |
| Requisito/ Story/Issue (informe o requisito relacionado) : | DMANMI03-14542 |

02. SITUAÇÃO/REQUISITO

O usuário de faturamento necessita enviar os comprovantes eletrônicos conforme Anexo Técnico 1.9.

03. SOLUÇÃO

Foi alterado para que:

- Para faturas em moeda estrangeira:
- No *node* **TasaCambio**, a *tag* **baseMonedaOrigen** possua o valor da cotação, a *tag* **monedaOrigen** possua o valor fixo **COP** e a *tag* **monedaDestino** tenha o valor da moeda do documento.
- A *tag* **moneda** será **COP** e todos os valores do documento serão expressadas em moeda nacional.
- Será criado um bloco de **Dados Fatura de Exportação** para que seja impresso os dados adicionais e os valores na moeda do documento.
- Nos **Dados Adicionais**, será impresso:
- Se houver processo de exportação vinculado: Transportadora (se informada no processo de exportação), País Origem da Mercadoria, País Destino da Mercadoria, Seguro (se informada no processo de exportação) e Observações (se informado no processo de exportação).

- Se não houver processo de exportação vinculado: Transportadora informada na nota fiscal, País Origem da Mercadoria e País Destino da Mercadoria.

| # | Código | Cont. | Medida | Descrição | Valor Unitario | %Impuesto | Impuesto | Descuento | Valor Total |
|--------------------|--------|--------|--------|-----------|----------------|-----------|----------|-----------|--------------|
| 1 | INV1 | 1.0000 | 94 | INV1 | 100.000.0000 | | | | 100.000.0000 |
| 2 | INV2 | 1.0000 | 94 | INV2 | 150.000.0000 | | | | 150.000.0000 |
| Total Items | | | | | 2 | | | | |

| Totales | |
|--|--------------|
| SUBTOTAL: | 250.000.0000 |
| TOTAL Base Imponible: | 0.0000 |
| TOTAL: | 250.000.0000 |
| TOTAL en letras: Doscientos Cincuenta Mil Con Cero COP | |
| TOTAL Retenciones: | 0.0000 |
| Redondeo Aplicado: | 0.0000 |
| TOTAL A PAGAR: | 250.000.0000 |
| TOTAL A PAGAR en letras: Doscientos Cincuenta Mil COP | |

| Datos Factura Exportación | | |
|-------------------------------------|----------------------|---------------------------|
| Datos Adicionales | Descripción | Totales Moneda Extranjera |
| País de Origen de la Merc. Colombia | Tasa de cambio: | 100.00 |
| Destino: Estados Unidos | Moneda: | USD |
| | Subtotal: | 2.500.00 |
| | Descuento detalle: | 0.00 |
| | Recargo detalle: | 0.00 |
| | Total Bruto Factura: | 2.500.00 |
| | Total IVA: | 0.00 |
| | Total INC: | 0.00 |
| | Total Iotaxes: | 0.00 |
| | Otros Imp: | 0.00 |
| | Total Imp: | 0.00 |
| | Total Neto Factura: | 2.500.00 |
| | Descuento Global: | 0.00 |
| | Recargo Global: | 0.00 |
| | Total a Pagar: | 2.500.00 |
| | Retención: | 0.00 |
| | Retenc: | 0.00 |
| | Retenc: | 0.00 |
| | Anticipos: | 0.00 |

| Tasa de Cambio | |
|--------------------|------------|
| Moneda de Origen: | COP |
| Moneda de Destino: | USD |
| Tasa de Cambio: | 100.0000 |
| Fecha: | 2024-05-20 |

- Para notas de crédito e débito, no *node DocumentoReferenciado* que possua o tipo **5**, foi adicionado a *tag tipoCUFE* com o valor fixo **CUFE-SHA384**.
- Para notas de crédito, foi atualizado o combo-box **Motivo** com as opções:

| Código | Descripción |
|--------|---|
| 1 | Devolución parcial de los bienes y/o no aceptación parcial del servicio |
| 2 | Anulación de factura electrónica |
| 3 | Rebaja o descuento parcial o total |
| 4 | Ajuste de precio |
| 5 | Descuento comercial por pronto pago |
| 6 | Descuento comercial por volumen de ventas |

- Para notas de crédito e débito sem documento referenciado, será impressa as *tags fechalnicioPeriodoFacturacion* e *fechaFinPeriodoFacturacion* com a data e hora parametrizada no programa **Cálculo de Notas Débito/Crédito (FT4020)**. Será obrigatório informar a data e hora de início e fim do período somente se a nota de crédito ou débito não possuir fatura vinculada:

06.9.5508 - FT4020B - 2.00.00.057 - FT4020B - 175 - Localización Colombia

Sucursal: 4 Fch Emis: 27/05/2024
 Serie: cre Cliente/Provee: Bike

Principales | Direcc. | Observac.

Nr. FT Original: Moneda: 0 Extorna Comisión
 Serie Original: Nota Crédito Parcial Solamen de Gasto
 Reabre Remito/Embarque/Pedido Faturamento

Tipo de Operación: 511ncs Nota de Crédito s/ bx estoq s/ doct
 Canal Venta: 1 Ventas
 Lst Precios: Mensaje: 0
 Cond Pagto: 1 Contado

Bonificac: 0,0000000000
 Descuent: 0,0000000000 Usa Tabla Descuentos
 Tasa Exportac: 1,00000000

Moneda: Devolución parcial de los bienes y/o no aceptación parcial de servicio

Fch Inic Período: 01/05/2027 Hr Inicio Período: 00:00:00
 Dt Fim Período: 27/05/2024 Hr Fim Período: 17:00:00

Ok Salvar Cancelar Ayuda

Entre os dados ou pressione ESC para sair.

```

</extras>
<fechaEmision>2024-05-27 17:07:00</fechaEmision>
<fechaFinPeriodoFacturacion>2024-05-27 17:00:00</fechaFinPeriodoFacturacion>
<fechaInicioPeriodoFacturacion>2024-05-01 00:00:00</fechaInicioPeriodoFacturacion>
<fechaVencimiento>2024-05-27</fechaVencimiento>
<impuestosGenerales>
    
```

04. DEMAIS INFORMAÇÕES

Não se aplica.

05. ASSUNTOS RELACIONADOS

- Monitor Comprovantes Eletrônicos - FT4090
- Cálculo de Notas Débito/Crédito - FT4020

06. DOCUMENTO TECNICO TRADUZIDO

- DT Actualización factura electrónica Anexo 1.9 COL

You are using an UNLICENSED copy of **Scroll PDF Exporter for Confluence**. Do you find Scroll PDF Exporter useful? Consider purchasing it today: <https://marketplace.atlassian.com/apps/7019/scroll-pdf-exporter-for-confluence?tab=overview&hosting=datasulcenter>

DT Fatura Eletrônica Peru

01. DADOS GERAIS

| | |
|---|---|
| Produto: | TOTVS Backoffice |
| Linha de Produto: | Linha Datasul |
| Segmento: | Backoffice |
| Módulo: | TOTVS Backoffice (Linha Datasul) - Faturamento (MFT) |
| Função: | Implantação Pedido de Venda (PD4000) Notas Manuais (FT4060) Cálculo de Remitos (FT4030) Cálculo de Embarques/Remitos (FT4040) Manutenção de Unidades de Medida (CD0203) Manutenção de Estabelecimentos (CD0403) Manutenção de Clientes (CD0704) Manutenção Tipo Documento Identificação (CD0196) Manutenção Código Fiscal Imposto (CD0195) Manutenção Série x Empresa (FT0110) Manutenção de Tipos de Impostos (CD0182) Manutenção Item x Faturamento (CD0903) |
| País: | Peru |
| Ticket: | |
| Requisito/ Story/Issue (informe o requisito relacionado) : | DMANMI03-13218 |

02. SITUAÇÃO/REQUISITO

O usuário de faturamento necessita realizar o gerar documentos de fatura eletrônica.

03. SOLUÇÃO

Parametrizações Faturamento

Manutenção de Estabelecimentos (CD0403):

Foi incluso o campo **Código Fiscal Estabelecimento**, com formato de quatro dígitos numéricos.

Manutenção de Unidades de Medida (CD0203):

Foi incluso o campo **Sigla Fiscal**, preenchimento conforme catálogo 03 de SUNAT, que utiliza a codificação UN/ECE Recommendation 20 Revision 4 – Codes for Units of Measure Used in International Trade.

Manutenção Tipo Documento Identificação (CD0196):

O programa foi disponibilizado para a localização Peru, para que seja possível cadastrar os tipos de documentos de identificação, conforme o catálogo da SUNAT. Esse código deverá ser enviado no campo **Código Fiscal Documento**.

Tipos de documentos de identificação:

- 0 - DOC.TRIB.NO.DOM.SIN.RUC
- 1 - DOC. NACIONAL DE IDENTIDAD
- 4 - CARNET DE EXTRANJERIA
- 6 - REG. UNICO DE CONTRIBUYENTES
- 7 - PASAPORTE
- A - CED. DIPLOMATICA DE IDENTIDAD
- B - DOC.IDENT.PAIS.RESIDENCIA-NO.D
- C - Tax Identification Number - TIN - Doc Trib PP.NN
- D - Identification Number - IN - Doc Trib PP.JJ

Manutenção de Clientes (CD0704):

O programa foi alterado para que, na aba **Fiscal**, permita informar do campo **Tipo Documento**.

Manutenção Código Fiscal Imposto (CD0195):

O programa foi disponibilizado para a localização Peru, para que seja possível cadastrar os códigos fiscais dos impostos, conforme o catálogo SUNAT 05 - Código de tipo de tributo.

Foram incluídos nos programas o campos **Código Internacional** e **Categoria** do imposto, que serão utilizados para a autorização do comprovante eletrônico.

Manutenção de Tipos de Impostos (CD0182):

Foi incluso o campo **Código Fiscal Imposto** para que seja relacionado a informação cadastrada no programa **Manutenção Código Fiscal Imposto (CD0195)** ao imposto.

Manutenção Item x Faturamento (CD0903):

Foi incluso o campo "Cod Produto SUNAT" para permitir informar o código do produto conforme a codificação UNSPSC - ** United Nations Standard Products and Services Code.

Manutenção Série x Empresa (FT0110):

O programa foi alterado para que apresente o campo "Tipo Comprovante" para a localização Peru.

As opções que este campo são as seguintes:

- 01 - Fatura
- 03 - Boleta de Venda
- 07 - Nota de Crédito
- 08 - Nota de Débito
- 09 - Guia de Remissão
- 99 - Pré-Impresso

04. DEMAIS INFORMAÇÕES

- Não se aplica

05. ASSUNTOS RELACIONADOS

- [Fatura Eletrônica Peru](#)
- [Implantação de Pedido de Venda - PD4000](#)
- [Cadastro de Pedido de Venda - PD4000 HTML](#)
- [Notas Manuais - FT4060](#)
- [Cálculo de Remitos - FT4030](#)
- [Cálculo de Embarques/Remitos - FT4040](#)
- [Manutenção de Estabelecimentos - CD0403](#)
- [Portal de Representantes](#)
- [Portal de Clientes](#)
- [Manutenção Tipo Documento Identificação - CD0196](#)
- [Manutenção de Clientes - CD0704](#)
- [Manutenção Código Fiscal Imposto - CD0195](#)
- [Manutenção_de_Tipos_de_Impostos_-_CD0182](#)
- [Monitor Comprovantes Eletrônicos - FT4090](#)
- [Manutenção Informações Itens Item Faturamento - CD0903](#)
- [Manutenção Série x Empresa - FT0110](#)

06. DOCUMENTO TECNICO TRADUZIDO

- [DT Factura Electrónica Perú](#)

DT Impressão do número de resolução de grande contribuinte no XML ECU

01. DADOS GERAIS

| | |
|---|--|
| Produto: | TOTVS Backoffice |
| Linha de Produto: | Linha Datasul |
| Segmento: | Backoffice |
| Módulo: | TOTVS Backoffice (Linha Datasul) - Faturamento (MFT) |
| Função: | Manutenção de Empresas (CD0104) Monitor Comprovantes Eletrônicos (FT4090) |
| País: | Equador |
| Ticket: | |
| Requisito/ Story/Issue (informe o requisito relacionado) : | DMANMI03-13757 |

02. SITUAÇÃO/REQUISITO

O usuário de faturamento necessita que seja impressa o número de resolução de empresa grande contribuinte nos documentos gerados eletronicamente.

03. SOLUÇÃO

Manutenção de Empresas (CD0104):

Foi incluso o campo **Resol Grande Contribuinte** para informar o texto referente ao número de resolução de empresa grande contribuinte que será impresso no XML e PDF.

06.9.5503 - CD0104 - 2.00.00.038 - Manten Empresa - 178 - Localização Equador

Archivo Ayuda

Empresa: 178

Nombre: Loc Equador

Razón Social: Localização EQUADOR

Direcc.: BR 277 - KM 62/63

Barrio: BORDA DO CAMPO

Ciudad: QUITO

CEP: 83.005-970

Ed: PI PICHINCHA

País: ECUADOR

Teléfono[1]: Teléfono[2]:

Agente Retenc.de Iva

Inscripción Estatal: 1050442833 Contabilidad Obrigatoria

e-mail: empresa178@totvs.com.br

Homepage:

Resol Gran Contribuyente: Gran Contribuyente - NAC-DGERCGC21-00000022

Enter data or press ESC to end.

Monitor Comprovantes Eletrônicos (FT4090):

Se o campo **Resol Grande Contribuinte** possuir informação no programa **Manutenção de Empresas (CD0104)**, será impressa a **tag campoAdicional** dentro do nó **infoAdicional**, com o conteúdo informado para o campo. Essa **tag** será impressa para todos os tipos de documentos gerados através do **Monitor Comprovantes Eletrônicos (FT4090)**.

A **tag campoAdicional** não será impressa se o campo **Resol Grande Contribuinte** estiver em branco no programa **Manutenção de Empresas (CD0104)**.

```

</detalles>
</detalles>
<infoAdicional>
  <campoAdicional nombre="RESOLUCION">Gran Contribuyente - NAC-DGERCGC21-00000022</campoAdicional>
</infoAdicional>
<ds:Signature xmlns:ds="http://www.w3.org/2000/09/xmldsig#"

```

Alterada a geração dos documentos em **pdf** para a impressão do campo **Resol Grande Contribuinte**.

Logo

| | |
|--------------------------------|---|
| Localizacao EQUADOR | |
| Loc Ecuador | |
| Dirección Matriz: | BR 277 - KM 62/63 BORDA DO CAMPO QUITO |
| Dirección Sucursal: | Monseror Dias, 135 Los Boulevares Quito |
| Exportador Habitual de Bienes | Gran Contribuyente - NAC-DGERCGC21-00000022 |
| Contribuyente Especial Nro | 10504 |
| OBLIGADO A LLEVAR CONTABILIDAD | NO |

R.U.C.: 1790026760001

LIQUIDACIÓN DE COMPRA DE BIENES Y PRESTACIÓN DE SERVICIOS

No. 001-001-000000014

NÚMERO DE AUTORIZACIÓN
1803202403179002676000110010010000000141234567813

FECHA Y HORA DE AUTORIZACIÓN 2024-03-18T12:59:55-05:00

AMBIENTE: PRUEBAS

EMISIÓN: NORMAL

CLAVE DE ACCESO



1803202403179002676000110010010000000141234567813

| | | | |
|-------------------------------------|-------|-----------|---------------|
| Razón Social / Nombres y Apellidos: | 99 99 | RUC / CI: | 8888888888888 |
|-------------------------------------|-------|-----------|---------------|

04. DEMAIS INFORMAÇÕES

Não se aplica.

05. ASSUNTOS RELACIONADOS

- [Manutenção_de_Empresas_-_CD0104](#)
- [Monitor Comprovantes Eletrônicos - FT4090](#)

06. DOCUMENTO TECNICO TRADUZIDO

- [FCH Impresión del número de resolución del gran contribuyente en el XML ECU](#)

You are using an UNLICENSED copy of Scroll PDF Exporter for Confluence. Do you find Scroll PDF Exporter useful? Consider purchasing it today: <https://marketplace.atlassian.com/apps/7019/scroll-pdf-exporter-for-confluence?tab=overview&hosting=datcenter>

DT Trata imposto com valor 0 em moeda estrangeira no cálculo da nota fiscal ARG

01. DADOS GERAIS

| | |
|---|--|
| Produto: | TOTVS Backoffice |
| Linha de Produto: | Linha Datasul |
| Segmento: | Backoffice |
| Módulo: | TOTVS Backoffice (Linha Datasul) - Faturamento (MFT) |
| Função: | Manutenção de Tipos de Impostos (CD0182) Cálculo de Remitos (FT4030) Cálculo de Embarques/Remitos (FT4040) Notas Manuais (FT4060) Cálculo de Notas Débito/Crédito (FT4020) |
| País: | Argentina |
| Ticket: | 19639984 |
| Requisito/ Story/Issue (informe o requisito relacionado) : | DMANMI03-14257 |

02. SITUAÇÃO/REQUISITO

O usuário de faturamento necessita que os impostos de IIBB sejam arredondados para 0.01 (um centavo) quando for moeda estrangeira e o total do imposto para a nota tenha um valor com 3 ou mais decimais. Exemplo: se o total do imposto da nota possuir o valor 0.001, deve ser arredondado para 0.01.

03. SOLUÇÃO

Manutenção de Tipos de Impostos (CD0182):

Foi adicionado o parâmetro **Trata Valor 0 em Moeda Estrangeira** para que seja parametrizado se o imposto de percepção deva realizar o tratamento de ser arredondado para um centavo se o valor calculado para a nota for menor que um centavo e possuir valor na terceira casa decimal.

06.9.5503 - CD0182 - 2.00.00.029 - Tipo Imptos - 171 - TOTVS S.R.L.

Archivo Ayuda

Código Impuesto: 200 Percepcion IVA

General Valores

Percepción

% Percepción: 5,0000

Cuenta Percepción: 21409000

CC Percep Impcto:

VI Mín Percepción: 0,0000

Trata valor 0 em moeda estrangeira

Retención IVA

% Retención: 0,0000

Cuenta Retención:

CC Retenc:

VI Mín Retención: 0,0000

Iva Liberado

% Liberado: 0,0000

Cta Liberado:

CC IVA Liberado:

Localización Argentina:

Cod Impuesto SNC: 0

Cod Alicuota IVA: 0 %

Percepción IVA

Enter data or press ESC to end.

O cálculos dos impostos de percepção foram alterados para realizar o arredondamento para 0,01 centavo sempre que a fatura estiver em moeda estrangeira e o total do imposto para a nota tenha um valor com 3 ou mais decimais.

Observações:

- Somente será realizado o tratamento para documentos cuja moeda de faturamento não seja a moeda 0 (documentos faturados em moeda estrangeira).
- O arredondamento será feito apenas para impostos de percepção com o parâmetro **Trata Valor 0 em Moeda Estrangeira** marcado.
- O arredondamento será feito apenas para impostos de percepção cujo valor total seja inferior à 1 centavo (0.01).
- O **Valor Mínimo de Percepção** indicado na **Manutenção de Tipos de Impostos (CD0182)** ainda será considerado, portanto se o valor mínimo for maior que o arredondamento de 0.01, o imposto não será gerado.
- Quando o faturamento for realizado na moeda corrente (moeda 0), este tratamento de arredondamento não será feito e os cálculos serão os mesmos que são realizados atualmente.

Alteração válida para os faturadores do Mercado Internacional:

- **Cálculo de Remitos (FT4030)**
- **Cálculo de Embarques/Remitos (FT4040)**
- **Notas Manuais (FT4060)**
- **Cálculo de Notas Débito/Crédito (FT4020)**

04. DEMAIS INFORMAÇÕES

Não se aplica.

05. ASSUNTOS RELACIONADOS

- [Manutenção_de_Tipos_de_Impostos_-_CD0182](#)
- [Cálculo de Remitos - FT4030](#)
- [Cálculo de Embarques/Remitos - FT4040](#)
- [Notas Manuais - FT4060](#)
- [Cálculo de Notas Débito/Crédito - FT4020](#)

06. DOCUMENTO TECNICO TRADUZIDO

- [DT Trata impuesto con valor 0 en moneda extranjera en el cálculo de la factura ARG](#)

DT Valor Base Mínimo ARG

01. DADOS GERAIS

| | |
|--|--|
| Produto: | TOTVS Backoffice |
| Linha de Produto: | Linha Datasul |
| Segmento: | Backoffice |
| Módulo: | TOTVS Backoffice (Linha Datasul) - Faturamento (MFT) |
| Função: | Manutenção de Tipos de Impostos (CD0182) Cálculo de Remitos (FT4030) Cálculo de Embarques/Remitos (FT4040) Notas Manuais (FT4060) Cálculo de Notas Débito/Crédito (FT4020) |
| País: | Argentina |
| Ticket: | 19639984 |
| Requisito/Story/Issue (informe o requisito relacionado) : | DMANMI03-14257 |

02. SITUAÇÃO/REQUISITO

O usuário de faturamento necessita definir um valor mínimo de base do imposto para que o mesmo não seja calculado.

03. SOLUÇÃO**Manutenção de Tipos de Impostos (CD0182):**

Foi inserido o campo **VI Mín Base Percepção MN** para indicar qual o valor mínimo de valor base do imposto de percepção em moeda nacional.

06.9.5503 - CD0182 - 2.00.00.029 - Tipo Imptos - 171 - TOTVS S.R.L.

Archivo Ayuda

Código Impuesto: 212 PERCEP. IIBB CAP. FEDERAL PROV

General **Valores**

Percepción

% Percepción: 5,0000

Cuenta Percepción: 11404001

CC Percepc Impto:

VI Mín Imp Percepción: 0,0000

VI Mín Base Percepción MN: 3.000,0000

Retención IVA

% Retención: 0,0000

Cuenta Retención:

CC Retenc:

VI Mín Retención: 0,0000

Iva Liberado

% Liberado: 0,0000

Cta Liberado:

CC IVA Liberado:

Localización Argentina:

Cod Impuesto SNC: 0

Cod Alicuota IVA: 0 %

Percepción IVA

Entre os dados ou pressione ESC para sair.

O cálculo dos impostos de percepção obedecerão o valor mínimo de base informado no programa **Manutenção de Tipos de Impostos (CD0182)**.

Exemplo: Parametrizado que não deve ser calculado impostos que possuem valor base de 3000 em moeda nacional.

- Se, em minha nota em moeda nacional, o valor base para o imposto A for 3000 pesos, não irá calcular o imposto.
- Se, em minha nota em moeda nacional, o valor base para o imposto A for 3001 pesos, irá calcular o imposto.
- Se, em minha nota em moeda estrangeira, o valor base convertido para moeda nacional para o imposto A for 3000, não irá calcular o imposto.
- Se, em minha nota em moeda estrangeira, o valor base convertido para moeda nacional para o imposto A for 3001, irá calcular o imposto.

Importante: A regra de valor mínimo de base do imposto não será considerado para notas de crédito e débito com fatura vinculada.

04. DEMAIS INFORMAÇÕES

Não se aplica.

05. ASSUNTOS RELACIONADOS

- [Manutenção de Tipos de Impostos - CD0182](#)
- [Cálculo de Remitos - FT4030](#)
- [Cálculo de Embarques/Remitos - FT4040](#)
- [Notas Manuais - FT4060](#)
- [Cálculo de Notas Débito/Crédito - FT4020](#)

06. DOCUMENTO TECNICO TRADUZIDO

- DT Valor Base Mínimo ARG

3.6 Recursos Humanos - Legislação - 12.1.2407

 Rascunho

3.6.1 Administração de Pessoal - Legislação - 12.1.2407

- [Controle de Frequência - Legislação - 12.1.2407](#)
- [Férias e Rescisões - Legislação - 12.1.2407](#)
- [Folha de Pagamento - Legislação - 12.1.2407](#)

Controle de Frequência - Legislação - 12.1.2407

DRHJORNDTS-3179 DT PE4000 - Ajuste na localização do evento de horas noturnas

01. DADOS GERAIS

| | |
|--|--|
| Produto: | TOTVS RH |
| Linha de Produto: | Linha Datasul |
| Segmento: | RH |
| Módulo: | Controle de Frequência |
| Função: | PE4000 - Gera Movimento Folha de Pagamento |
| Requisito/Story/Issue (informe o requisito relacionado) : | DRHJORNDTS-3179 |

02. SITUAÇÃO/REQUISITO

Para categoria ponto que possui o período de apuração **Misto**, a verificação da incidência de suplementação de horas noturnas está se baseando no evento relacionado ao **índice de função específica**, sendo que **o correto é se basear no evento de horas noturnas informado diretamente no PE0300**.

03. SOLUÇÃO

Ajustado o programa PE4000 para que efetue a busca do evento de horas noturnas diretamente do PE0300 (conforme Estabelecimento, Categoria Salarial e Tipo de funcionário), e a partir deste evento faça a verificação da incidência de suplementação noturna.

04. DEMAIS INFORMAÇÕES

Não se aplica.

05. ASSUNTOS RELACIONADOS

Não se aplica.

DRHJORNDTS-3180 DT PE4000 - Lançamento Negativo Banco de Horas x Adicional Noturno

01. DADOS GERAIS

| | |
|--|--|
| Produto: | TOTVS RH |
| Linha de Produto: | Linha Datasul |
| Segmento: | RH |
| Módulo: | Controle de Frequência |
| Função: | PE4000 - Gera Movimento Folha de Pagamento |
| Requisito/Story/Issue (informe o requisito relacionado) : | DRHJORNDTS-3180 |

02. SITUAÇÃO/REQUISITO

O funcionário está em uma categoria de ponto com período de apuração das horas trabalhadas por Período de Ponto.

Quando ocorre do funcionário faltar, se estas horas de falta forem direcionadas para o banco de horas e abrangerem o período noturno (22:00 às 05:00), a integração do ponto gera o evento de horas normais noturnas considerando as horas noturnas que foram para o banco de horas.

Por consequência, ao calcular a folha de pagamento o adicional noturno é calculado considerando as horas noturnas do dia em que houve lançamento negativo no banco de horas, mas está errado pois o adicional noturno é devido apenas para os dias efetivamente trabalhados.

03. SOLUÇÃO

O programa que realiza a integração do ponto foi ajustado para verificar as seguintes parametrizações da pasta Integração para a categoria de ponto:

- Período de Apuração: Período de Ponto.
- Período de Ponto - Considera Horas Trabalhadas Reais Noturnas: selecionado.
- Lançamento Negativo Banco de Horas (quadro Exceção Adicional Noturno): selecionado.

Quando estas três parametrizações forem atendidas, no cálculo das horas noturnas trabalhadas não serão consideradas:

- As horas noturnas dos dias que possuem lançamento negativo com horas noturnas no banco de horas.
- As horas noturnas das situações de falta injustificada e jornada incompleta cujo evento de afastamento noturno seja do tipo Desconto ou Outros.

Estas horas noturnas que não foram consideradas para a composição das horas trabalhadas noturnas serão consideradas como horas trabalhadas diurnas, de forma a não afetar a quantidade total de horas a receber no mês.

04. DEMAIS INFORMAÇÕES

Não se aplica.

05. ASSUNTOS RELACIONADOS

[Manutenção da Categoria Ponto Eletrônico - PE0180](#)

Férias e Rescisões - Legislação - 12.1.2407

- 18627683 DRHCALCDTS-5028 DT Rescisão complementar não calculou IRRF sobre 13º salário integral
- 19786000 DRHCALCDTS-5785 DT FR5040 - Data de pagamento legislação determina que seja até 10 dias a partir da data de desligamento

18627683 DRHCALCDTS-5028 DT Rescisão complementar não calculou IRRF sobre 13º salário integral

01. DADOS GERAIS

| | |
|--------------------------------|---|
| Produto: | TOTVS RH |
| Linha de Produto: | Linha Datasul |
| Segmento: | RH |
| Módulo: | TOTVS RH (Linha Datasul) - Folha de Pagamento (MFP) |
| Função: | FR5160 - Cálculo Complementar de Rescisões |
| País: | Brasil |
| Requisito/Story/Issue : | DRHCALCDTS-5028 |

02. SITUAÇÃO/REQUISITO

Funcionário foi desligado no mês 10/04/2024. No mês seguinte, houve reajuste do salário de dissídio, ao qual foi efetuado o Cálculo de Diferenças Salarias Ano Corrente (FP9193) para apuração de todas as verbas, inclusive as verbas de 13º Salário pago em rescisão.

Ao efetuar o Cálculo de Rescisão Complementar, o IRRF sobre o 13º Salário considerou apenas os valores pago nesta rescisão complementar para calcular o IRRF a ser retido.

03. SOLUÇÃO

Foram feitos ajustes no Cálculo Complementar de Rescisão, para sempre considerar os valores de 13º Salário pagos no ano corrente para recalculer o IRRF sobre o 13º Salário.

04. DEMAIS INFORMAÇÕES

[COMPLEMENTAÇÃO DO 13º SALÁRIO – CÁLCULO IMPOSTO DE RENDA RETIDO NA FONTE - \(IRF\)](#)

05. ASSUNTOS RELACIONADOS

Não se aplica.

19786000 DRHCALCDTS-5785 DT FR5040 - Data de pagamento legislação determina que seja até 10 dias a partir da data de desligamento

01. DADOS GERAIS

| | |
|--------------------------------|---|
| Produto: | TOTVS RH |
| Linha de Produto: | Linha Datasul |
| Segmento: | RH |
| Módulo: | TOTVS RH (Linha Datasul) - Folha de Pagamento (MFP) |
| Função: | FR5040 - Manutenção Programação de Rescisões |
| País: | Brasil |
| Requisito/Story/Issue : | DRHCALCDTS-5785 |

02. SITUAÇÃO/REQUISITO

Ao realizar a programação de rescisão cuja data de desligamento estiver dentro do término do contrato de experiência/prorrogação, a data de pagamento da rescisão são acrescidos nove dias, a partir da data de término do contrato de experiência e não do trabalho/rescisão, diferente do prazo de dez dias, que é o determinado por Lei.

03. SOLUÇÃO

O sistema foi adequado para atender a Lei 13.467/2017. Este caso específico é para desligamento por iniciativa do funcionário ou da empresa dentro do período de experiência do contrato de trabalho/prorrogação, conforme informado no FP1500 campo Término Contrato.

04. DEMAIS INFORMAÇÕES

N/A

05. ASSUNTOS RELACIONADOS

N/A

Folha de Pagamento - Legislação - 12.1.2407

- DRHCALCDTS-4744 DT - Desmembramento do IRF RRA e Pensão Alimentícia RRA, Normal, Férias e Décimo e gravação no FP6020.
- DRHCALCDTS-5165 DT FP6020 - Criação de novas pastas RRA Férias e RRA 13º Salário
- DRHCALCDTS-5200 DT FP6100 - Criação nova pasta RRA Férias e RRA 13º Salário
- DRHCALCDTS-5513 DT Reoneração Folha de Pagamento - MP 1.202/23

DRHCALCDTS-4744 DT - Desmembramento do IRF RRA e Pensão Alimentícia RRA, Normal, Férias e Décimo e gravação no FP6020.

01. DADOS GERAIS

| | |
|--------------------------------|--|
| Produto: | TOTVS RH |
| Linha de Produto: | Linha Datasul |
| Segmento: | RH |
| Módulo: | TOTVS RH (Linha Datasul) - Folha de Pagamento (MFP) |
| Função: | FP9194 - Cálculo de Diferenças Salariais Ano Anterior FR5160 - Cálculo Complementar de Rescisões FR5180 - Elimina Cálculo Complementar Rescisões FP3020 - Cálculo Folha Normal FP3180 - Elimina Cálculo por Categoria Salarial FP3100 - Elimina Cálculo por Funcionário |
| País: | Brasil |
| Requisito/Story/Issue : | DRHCALCDTS-4744 |

02. SITUAÇÃO/REQUISITO

Diante da alteração da tabela 21 do eSocial onde a incidência 15 para IRRF perdeu a sua validade, é necessário ajustar o Cálculo de Diferenças Salariais do Ano Anterior para separar os eventos INSS p/ IRF Normal e Férias.

Também se faz necessário separar o IRF RRA e Pensão Alimentícia RRA das origens Normal, Férias e 13º Salário e gravar no FP6020.

03. SOLUÇÃO

Foram feitos ajustes no Cálculo de Diferenças Salariais Ano Anterior, desmembrando os seguintes eventos do processo de RRA conforme estrutura abaixo.

| Estrutura anterior de Índices e Eventos | | Nova estrutura de Índices e Eventos | | |
|---|-----------------------|-------------------------------------|-----------------------|------------|
| Índice | Descrição | Índice | Descrição | Observação |
| 166 | INSS Normal SEFIP 650 | 166 | INSS Normal SEFIP 650 | |

| Estrutura anterior de Índices e Eventos | | Nova estrutura de Índices e Eventos | | |
|---|---------------------------------------|-------------------------------------|---|--|
| Índice | Descrição | Índice | Descrição | Observação |
| 167 | INSS 13º SEFIP 650 | 167 | INSS 13º SEFIP 650 | |
| 168 | FGTS Normal SEFIP 650 | 168 | FGTS Normal SEFIP 650 | |
| 169 | FGTS 13º SEFIP 650 | 169 | FGTS 13º SEFIP 650 | |
| 170 | FGTS Férias SEFIP 650 | 170 | FGTS Férias SEFIP 650 | |
| 171 | INSS p/ IRF Normal RRA | 171 | INSS p/ IRF Normal RRA | |
| | | 267 | INSS p/ IRF Férias RRA | Cópia do evento relacionado ao índice 171 |
| 172 | INSS p/ IRF 13º RRA | 172 | INSS p/ IRF 13º RRA | |
| 183 | IRF Normal RRA | 183 | IRF Normal RRA | |
| 184 | IRF Recolhido no Pagamento Normal RRA | 184 | IRF Recolhido no Pagamento Normal RRA | |
| | | 252 | IRF Férias RRA | Cópia do evento relacionado ao índice 183 |
| | | 253 | IRF Recolhido no Pagto Férias RRA | Cópia do evento relacionado ao índice 184 |
| | | 254 | IRF 13º Salário RRA | Cópia do evento relacionado ao índice 183 |
| | | 255 | IRF Recolhido no Pagto 13º Sal RRA | Cópia do evento relacionado ao índice 184 |
| 185 | Pensão RRA | 185 | Pensão RRA | |
| | | 256 | Pensão Férias RRA | Cópia do evento relacionado ao índice 185 |

| Estrutura anterior de Índices e Eventos | | Nova estrutura de Índices e Eventos | | |
|---|-----------|-------------------------------------|-------------------------------|--|
| Índice | Descrição | Índice | Descrição | Observação |
| | | 257 | Pensão 13º Salário RRA | Cópia do evento relacionado ao índice 185 |

Considerando que:

- Os novos Índices (em negrito) serão criados de forma automática (FP0040) ao efetuar o Cálculo de Diferenças Salariais Ano Anterior (FP9194).
- Serão criados de forma automática os seus respectivos Eventos Analíticos (FP0020), onde o sistema irá fazer uma cópia com as mesmas características do evento citado na coluna "Observação".
- Os novos eventos dos índices de Pensão Férias RRA (256) e Pensão 13º Salário RRA (257), assim que criados de forma automática, serão relacionados também de forma automática como evento de Diferença Salarial nos eventos "Pensao Alim. Ferias (Empresa)" (índice 45) e "Pensao Alim. 13o (Empresa)" (índice 47) respectivamente, mas somente quando o evento do Índice Pensão RRA (185) estiver relacionado como Diferença Salarial ao evento "Pensao Alim. Normal (Empresa)" (índice 7).

Exemplo 1 - Funcionário com diferença apenas de salário

| Evento | Descrição | Valor Devido | Valor Pago | Diferença | Valor Base | Evento Destino | Descrição |
|--------|--------------------------|--------------|------------|--------------|--------------|----------------|-----------------------------|
| 001 | Hrs Normais Diurnas | 4.576,00 | 3.813,33 | 762,67+ | | R01 | Dif Hrs Normais |
| 031 | Horas DSR Vencimento Diu | 704,00 | 586,67 | 117,33+ | | R01 | Dif Hrs Normais |
| | | | | 123,20- | 880,00 | 825 | INSS Normal SEFIP 650 |
| | | | | 0,00- | 756,8 | 833 | IRF Normal |
| | | | | 0,00 | 880,00 | 055 | Base Encargo INSS Nor SEFIP |

| Ev t | Descrição | Valor Devido | Valor Pago | Diferença | Valor Base | Evento Destino | Descrição |
|------|-----------|--------------|------------|---------------|---------------|----------------|-------------------------------|
| | | | | 70,40 | 880,00 | 827 | FGTS Normal SEFIP 650 |
| | | | | 0,00 | 0,00 | 829 | FGTS 13º SEFIP 650 |
| | | | | 123,20 | 880,00 | 831 | INSS p/ IRF Normal RRA |

Exemplo 2 - Funcionário com diferença de férias e 13º salário para dois meses de apuração

Referência: **11/2023**

| Ev t | Descrição | Valor Devido | Valor Pago | Diferença | Valor Base | Evento Destino | Descrição |
|------|------------------------------|--------------|------------|---------------|-----------------|----------------|-------------------------------|
| 001 | Hrs Normais Diurnas | 11.439,99 | 3.813,33 | 7.626,66+ | | R01 | Dif Hrs Normais |
| 031 | Horas DSR Vencimento Diurnas | 1.760,01 | 586,67 | 1.173,34+ | | R01 | Dif Hrs Normais |
| | | | | | | | |
| | | | | 435,05- | 8.800,00 | 825 | INSS Normal SEFIP 650 |
| | | | | | | | |
| | | | | 0,00 | 8.800,00 | 055 | Base Encargo INSS Nor SEFIP |
| | | | | 0,00 | 8.800,00 | 827 | FGTS Normal SEFIP 650 |
| | | | | 435,05 | 8.800,00 | 831 | INSS p/ IRF Normal RRA |

Referência: **12/2023**

| Evt | Descrição | Valor Devido | Valor Pago | Diferença | Valor Base | Evento Destino | Descrição |
|------------|--------------------------------|---------------------|-------------------|-------------------|-------------------|-----------------------|-------------------------------|
| 001 | Hrs Normais Diurnas | 5.720,01 | 1.906,67 | 3.813,34 + | | R01 | Dif Hrs Normais |
| 031 | Horas DSR Vencimento Diurnas | 879,99 | 293,33 | 586,66+ | | R01 | Dif Hrs Normais |
| 221 | Férias Normais | 6.600,00 | 2.200,00 | 4.400,00 + | | R21 | Dif Ferias |
| 227 | Férias 1/3 | 2.199,99 | 733,33 | 1.466,66 + | | R21 | Dif Ferias |
| 373 | 13. Salario Normal Recalculado | 13.200,00 | 4.400,00 | 8.800,00 + | | R03 | Dif 13º Salário |
| 376 | 13. Salario Adic Recalculado | 1.499,97 | 499,99 | 999,98+ | | R03 | Dif 13º Salário |
| | | | | 110,71- | 5.676,75 | 044 | IRF Férias RRA |
| | | | | 824,69- | 9.434,93 | 048 | IRF 13º Salário RRA |
| | | | | 332,36- | 10.266,66 | 825 | INSS Normal SEFIP 650 |
| | | | | 365,05- | 9.799,98 | 826 | INSS 13º SEFIP 650 |
| | | | | 1.701,27 - | 12.622,50 | 833 | IRF Normal |
| | | | | 189,91 | 5.866,66 | 053 | INSS p/ IRF Ferias RRA |

| Evt | Descrição | Valor Devido | Valor Pago | Diferença | Valor Base | Evento Destino | Descrição |
|-----|-----------|--------------|------------|---------------|-----------------|----------------|-------------------------------|
| | | | | 0,00 | 10.266,66 | 055 | Base Encargo INSS Nor SEFIP |
| | | | | 0,00 | 9.799,98 | 056 | Base Encargo INSS 13º SEFIP |
| | | | | 1.056,00 | 13.200,00 | 827 | FGTS Normal SEFIP 650 |
| | | | | 783,99 | 9.799,98 | 829 | FGTS 13º SEFIP 650 |
| | | | | 469,33 | 5.866,66 | 830 | FGTS Férias SEFIP 650 |
| | | | | 142,45 | 4.400,00 | 831 | INSS p/ IRF Normal RRA |
| | | | | 365,05 | 9.799,98 | 832 | INSS p/ IRF 13º RRA |

Exemplo 3 - Funcionário com diferença de pensão Normal, Férias e 13º Salário, com dois beneficiários cadastrados no FP1740 Tipo Base de Cálculo = Rendimento Bruto

Importante

Os beneficiários com pensão cujo tipo de base de cálculo seja valor fixo, salário mínimo ou programa específico não receberão diferenças de pensão.

Referência: **12/2023**

| Evt | Descrição | Valor Devido | Valor Pago | Diferença | Valor Base | Evento Destino | Descrição |
|-----|------------------------------|--------------|------------|-----------|------------|----------------|-----------------|
| 001 | Hrs Normais Diurnas | 714,12 | 660,00 | 54,12+ | | R01 | Dif Hrs Normais |
| 031 | Horas DSR Vencimento Diurnas | 95,22 | 88,00 | 7,22+ | | R01 | Dif Hrs Normais |

| Evt | Descrição | Valor Devido | Valor Pago | Diferença | Valor Base | Evento Destino | Descrição |
|------------|----------------------------------|---------------------|-------------------|------------------|-------------------|-----------------------|-------------------------------|
| 221 | Férias Normais | 545,33 | 504,00 | 41,33+ | | R21 | Dif Férias |
| 227 | Férias 1/3 | 545,33 | 168,00 | 13,78+ | | R21 | Dif Férias |
| 373 | 13. Salario Normal Recalculado | 1.168,56 | 1.080,00 | 88,56+ | | R03 | Dif 13º Salário |
| | | | | | | | |
| | | | | 0,00- | 6,97 | 044 | IRF Férias RRA |
| | | | | 0,00- | 45,06 | 048 | IRF 13º Salário RRA |
| | | | | 10,48- | 116,45 | 825 | INSS Normal SEFIP 650 |
| | | | | 6,64- | 88,56 | 826 | INSS 13º SEFIP 650 |
| | | | | 0,00- | 30,33 | 833 | IRF Normal |
| 660 | Pensao Alim. Normal (Empr | 336,16 | 310,68 | 25,48- | 0,00 | 835 | Pensão Normal RRA |
| 662 | Pensao Alim. Ferias (Empr | 569,87 | 526,68 | 43,19- | 0,00 | 054 | Pensão Férias RRA |
| 663 | Pensao Alim. 13o (Empresa | 486,41 | 449,55 | 36,86- | 0,00 | 058 | Pensão 13º Salário RRA |
| | | | | 4,95 | 55,11 | 053 | INSS p/ IRF Férias RRA |
| | | | | 0,00 | 116,45 | 055 | Base Encargo INSS Nor SEFIP |
| | | | | 0,00 | 88,56 | 056 | Base Encargo INSS 13º SEFIP |

| Evt | Descrição | Valor Devido | Valor Pago | Diferença | Valor Base | Evento Destino | Descrição |
|-----|-----------|--------------|------------|-------------|--------------|----------------|-------------------------------|
| | | | | 4,90 | 61,34 | 827 | FGTS Normal SEFIP 650 |
| | | | | 7,08 | 88,56 | 829 | FGTS 13° SEFIP 650 |
| | | | | 4,40 | 55,11 | 830 | FGTS Férias SEFIP 650 |
| | | | | 5,53 | 61,34 | 831 | INSS p/ IRF Normal RRA |
| | | | | 6,64 | 88,56 | 832 | INSS p/ IRF 13° RRA |

Diante desse cenário descrito, ao realizar cálculo da Folha de Pagamento Normal ou Rescisão complementar, o sistema busca o percentual atribuído aos beneficiários no FP6100 nos meses em que a pensão foi concedida. Assim, fazendo a distribuição correspondente para cada beneficiário, registrando os valores apurados de RRA no FP6100 conforme o tipo de rendimento. Para isso será aplicado a regra de três.

Exemplo:

1. Valor Pensão Normal RRA: 28,48.
2. Para o beneficiário 1, percentual de 30%
3. Para o beneficiário 2, percentual de 15%

Total Percentual: 45%

Beneficiário 1: 45% - 100%

30% - X

45x = 3000

3000 / 45 = 66,66%

28,48 * 66,66% = 18,99 (Valor arredondado)

Beneficiário 2: 45% - 100%

15% - X

45x = 1500

1500 / 45 = 33,33%

28,48 * 33,33% = 9,49

Nesse exemplo, mencionamos os valores de Pensão Normal RRA, contudo, a mesma regra se aplica também às Férias e ao 13° Salário. Vale salientar, se não fechar o valor exato (diferença de centavos) comparado com o FP9194, o sistema vai realizar o acerto e jogar a diferença em um dos beneficiários, seja para mais ou para menos.

04. DEMAIS INFORMAÇÕES

FP9194 – Cálculo das Diferenças Salariais Dissídio
Cálculo de Diferenças Salariais Ano Anterior - FP9194

05. ASSUNTOS RELACIONADOS

DRHCALCDTS-5165 DT FP6020 - Criação de novas pastas RRA Férias e RRA 13º Salário

DRHCALCDTS-5200 DT FP6100 - Criação nova pasta RRA Férias e RRA 13º Salário

DRHCALCDTS-5165 DT FP6020 - Criação de novas pastas RRA Férias e RRA 13º Salário

01. DADOS GERAIS

| | |
|--------------------------------|---|
| Produto: | TOTVS RH |
| Linha de Produto: | Linha Datasul |
| Segmento: | RH |
| Módulo: | TOTVS RH (Linha Datasul) - Folha de Pagamento (MFP) |
| Função: | FP6020 – Manutenção Informações Imposto de Renda |
| País: | Brasil |
| Requisito/Story/Issue : | DRHCALCDTS-5165 |

02. SITUAÇÃO/REQUISITO

Diante da alteração da tabela 21 do eSocial onde a incidência 15 para IRRF perdeu a sua validade, foi necessário ajustar o Cálculo de Diferenças Salariais do Ano Anterior para separar os eventos INSS p/ IRF Normal, Férias e Décimo. Também se faz necessário separar o IRRF RRA das origens Normal, Férias e 13º Salário e gravar no FP6020.

Desta forma, é necessário criar duas novas abas para que os cálculos de folha normal e rescisão complementar possam realizar as gravações, conforme o tipo de cálculo.

03. SOLUÇÃO

Foram adicionadas ao FP6020 duas novas Abas para contemplar as demandas de RRA para Férias e RRA 13º Salário. A aba RRA teve a sua nomenclatura alterada para "RRA Nor.", abreviação de RRA Normal, porém não sofreu modificações em sua estrutura.

04. DEMAIS INFORMAÇÕES

[Manutenção Informações Imposto de Renda - FP6020](#)

05. ASSUNTOS RELACIONADOS

[DRHCALCDTS-4744 DT - Desmembramento do IRF RRA e Pensão Alimentícia RRA, Normal, Férias e Décimo e gravação no FP6020.](#)

DRHCALCDTS-5200 DT FP6100 - Criação nova pasta RRA Férias e RRA 13º Salário

01. DADOS GERAIS

| | |
|--------------------------------|---|
| Produto: | TOTVS RH |
| Linha de Produto: | Linha Datasul |
| Segmento: | RH |
| Módulo: | TOTVS RH (Linha Datasul) - Folha de Pagamento (MFP) |
| Função: | FP6100 – Manutenção Bases Cálculo Pensão Aliment. |
| País: | Brasil |
| Requisito/Story/Issue : | DRHCALCDTS-5200 |

02. SITUAÇÃO/REQUISITO

Diante da alteração da tabela 21 do eSocial onde a incidência 15 para IRRF perdeu a sua validade, foi necessário ajustar o Cálculo de Diferenças Salariais do Ano Anterior para separar os eventos INSS p/ IRF Normal, Férias e Décimo. Também se faz necessário separar o IRRF RRA das origens Normal, Férias e 13º Salário e gravar no FP6100.

Desta forma, é necessário criar duas novas abas Férias e 13º Salário para que os cálculos de folha normal ou rescisão complementar possam realizar as gravações, conforme o tipo de cálculo.

03. SOLUÇÃO

Foram adicionadas ao FP6100 Pensão Alimentícia duas novas Abas para contemplar as demandas de RRA para Férias e RRA 13º Salário. A aba RRA teve a sua nomenclatura alterada para "RRA Nor.", abreviação de RRA Normal, porém não sofreu modificações em sua estrutura.

04. DEMAIS INFORMAÇÕES

Manutenção Informações Imposto de Renda - FP6020

05. ASSUNTOS RELACIONADOS

DRHCALCDTS-4744 DT - Desmembramento do IRF RRA e Pensão Alimentícia RRA, Normal, Férias e Décimo e gravação no FP6020.

DRHCALCDTS-5165 DT FP6020 - Criação de novas pastas RRA Férias e RRA 13º Salário

DRHCALCDTS-5513 DT Reoneração Folha de Pagamento - MP 1.202/23

01. DADOS GERAIS

| | |
|--------------------------------|---|
| Produto: | TOTVS RH |
| Linha de Produto: | Linha Datasul |
| Segmento: | RH |
| Módulo: | TOTVS RH (Linha Datasul) - Folha de Pagamento (MFP) |
| Função: | FP3020 - Cálculo Folha Normal FR5100 - Cálculo Normal de Rescisões FR5160 – Cálculo Complementar de Rescisões |
| País: | Brasil |
| Requisito/Story/Issue : | DRHCALCDTS-5515 DRHCALCDTS-5538 DRHCALCDTS-5553 |

02. SITUAÇÃO/REQUISITO

A Reoneração da Folha de Pagamento - MP 1.202/2023, revoga a partir de 1º de abril, a [Lei 14.784/23](#) que prorrogava até 2027 a desoneração da folha de pagamentos.

Para as empresas beneficiadas pela lei poderiam continuar a substituir a contribuição previdenciária de 20% sobre a folha de pagamentos por alíquotas que variam de 1% a 4,5% sobre a receita bruta.

O escalonamento de alíquotas proposto pela MP considera dois grupos diferentes. O primeiro grupo inclui 17 atividades listadas pelo CNAE, entre elas as de transporte, rádio e televisão aberta. O segundo grupo abrange 25 atividades, como edição de livros, jornais e revistas; fabricação de artefatos de couro; e construção de rodovias.

No primeiro grupo (Anexo I), em vez de pagar a alíquota cheia de 20% de contribuição previdenciária, as empresas começam pagando uma alíquota de 10% em 2024, que aumentará progressivamente até 17,5% em 2027 para, então, voltar ao patamar de 20% em 2028.

No segundo grupo (Anexo II), a alíquota começa em 15% em 2024 e chega a 18,75% em 2027, também retornando ao patamar de 20% em 2028.

A Medida Provisória destaca que as alíquotas mencionadas acima serão utilizadas para calcular as contribuições com base no salário do segurado até o montante de um salário mínimo. Para valores que excederem esse limite, serão aplicadas as alíquotas vigentes atuais, ou seja, 20% sobre a folha de pagamento.

03. SOLUÇÃO

No cálculo de Folha Normal, Rescisões, são apurados os eventos Base Encargo INSS Normal (Índice de Função Específica 243) e Base Encargo INSS 13º Salário (Índice de Função Específica 244).

Como o novo modelo de desoneração, há a necessidade de separar por funcionário a Contribuição Patronal até 1 salário mínimo e Contribuição Patronal que excede 1 salário mínimo.

Para isso, foram feitos ajustes nos cálculos de Folha Normal, Rescisão e Rescisão Complementar para criar 4 novos Índices Específicos, conforme estrutura a seguir:

- Índice Específico de Folha (FP0040)
 - **268 - Base Encargo Sal Min Normal**
 - **269 - Base Encargo Sal Min 13º Sal**
 - **270 - Bas Encar Exced Sal Min Normal**
 - **271 - Bas Encar Exced Sal Min 13º Sal**

Considerando que:

- Os novos Índices de Folha serão criados de forma automática (FP0040) ao efetuar o cálculo de Folha Normal, Rescisão ou Rescisão Complementar.
- Serão criados de forma automática os Eventos Analíticos (FP0020) e relacionados aos respectivos índices (268 ao 271).
- Estes novos eventos serão uma cópia do evento relacionado ao Índice de Função Específica 243 (Base Encargo INSS Normal).
- Estes eventos serão utilizados para conferência dos valores que servem de Base de Encargo INSS na GPS dos Encargo Desonerados e não serão enviados ao eSocial.

Exemplos:

| Evento | Base de Cálculo | Valor |
|---------------------------------------|------------------------|-----------------|
| Horas Normais | | 3.000,00+ |
| INSS Normal | 3.000,00 | 258,82- |
| Base Encargo INSS Normal | | 3.000,00 |
| Base Encargo Sal Min Normal | | 1.412,00 |
| Bas Encar Exced Sal Min Normal | | 1.588,00 |

| Evento | Base de Cálculo | Valor |
|---------------|------------------------|--------------|
| Horas Normais | | 3.000,00+ |
| Horas Faltas | | 2,100,00- |

| Evento | Base de Cálculo | Valor |
|------------------------------------|-----------------|---------------|
| INSS Normal | 900,00 | 67,50- |
| Base Encargo INSS Normal | | 900,00 |
| Base Encargo Sal Min Normal | | 900,00 |

| Evento | Base de Cálculo | Valor |
|------------------------------------|-----------------|-------------|
| Horas Salário Maternidade | | 3.000,00+ |
| INSS Normal | 3.000,00 | 258,82- |
| Base Encargo INSS Normal | | 0,00 |
| Base Encargo Sal Min Normal | | 0,00 |

| Evento | Base de Cálculo | Valor |
|---------------------------------------|-----------------|-----------------|
| Horas Normais | | 3.000,00+ |
| 13º Salário | | 3.000,00+ |
| INSS Normal | 3.000,00 | 258,82- |
| INSS 13º Salário | 3.000,00 | 258,82- |
| Base Encargo INSS Normal | | 3.000,00 |
| Base Encargo Sal Min Normal | | 1.412,00 |
| Bas Encar Exced Sal Min Normal | | 1.588,00 |
| Base Encargo INSS 13º Salário | | 3.000,00 |

| Evento | Base de Cálculo | Valor |
|--|------------------------|-----------------|
| Base Encargo Sal Min 13º Sal | | 1.412,00 |
| Bas Encar Exced Sal Min 13º Sal | | 1.588,00 |

04. DEMAIS INFORMAÇÕES

[LEI Nº 14.784/23 - Desoneração da Folha de Pagamento](#)

05. ASSUNTOS RELACIONADOS

N/A

3.6.2 eSocial - Legislação - 12.1.2407

Pesquisar

DRHHCM-10750 - Processos Trabalhistas - S-2500 NT02/2024

01. DADOS GERAIS

| | |
|-------------------------------|---|
| Produto: | TOTVS RH |
| Linha de Produto: | Linha Datasul |
| Segmento: | RH |
| Módulo: | Folha de Pagamento |
| Função: | html.labor-process - Processos Trabalhistas |
| País: | Brasil |
| Ticket: | |
| Requisito/Story/Issue: | DRHHCM-10750 |

02. SITUAÇÃO/REQUISITO

Adequações referentes à nota técnica 02/2024 da mensagem S-2500 - Processo Trabalhista.

O campo tpContr do grupo InfoContr deve ser igual a [8] se o grupo ideResp for informado.

O grupo ideResp é obrigatório quando o campo tpContr do grupo InfoContr for igual [8] e não informado nos demais casos.

03. SOLUÇÃO

Realizado ajustes informando o usuário de qual campo deve ser preenchido caso não obedeça as regras acima.

Realizado ajuste também na rotina de inclusão de um processo trabalhista que foi excluído gerando mensagem S-3500. A inclusão não é permitida caso exista uma mensagem S-3500 com status "Pendente", nos demais casos a inclusão é permitida.

04. DEMAIS INFORMAÇÕES

Não se aplica.

05. ASSUNTOS RELACIONADOS

https://www.gov.br/esocial/pt-br/documentacao-tecnica/leiautes-esocial-v-1-2-nt-02-2024/index.html#2500_ideTrab_infoContr

DRHROTDTS-11848 - DIRF - FP5921

01. DADOS GERAIS

| | |
|-------------------------------|---|
| Produto: | TOTVS RH |
| Linha de Produto: | Linha Datasul |
| Segmento: | RH |
| Módulo: | Folha de Pagamento |
| Função: | FP5921 - Listagem Informações DIRF - Física |
| País: | Brasil |
| Ticket: | |
| Requisito/Story/Issue: | DRHROTDTS-11844 |

02. SITUAÇÃO/REQUISITO

Adicionado no relatório uma nova coluna "**Desconto Simplificado**" esse valor pode ser inserido no programas FP5920.

03. SOLUÇÃO

Foi adicionado no relatório o novo campo "**Desconto Simplificado**".

04. DEMAIS INFORMAÇÕES

Para a solução surtir o efeito é necessário baixar o pacote com as alterações e em seguida executar novamente o relatório.

05. ASSUNTOS RELACIONADOS

Não se aplica.

DRHROTDS-12244 - FP5920/FP5922 - Tela (1/7)

01. DADOS GERAIS

| | |
|-------------------------------|--|
| Produto: | TOTVS RH |
| Linha de Produto: | Linha Datasul |
| Segmento: | RH |
| Módulo: | Folha de Pagamento |
| Função: | FP5920 - Manutenção Dados DIRF FP5922 - Consulta Dados DIRF |
| País: | Brasil |
| Ticket: | |
| Requisito/Story/Issue: | DRHROTDS-12244 |

02. SITUAÇÃO/REQUISITO

Ajustar a tela do FP5920 e FP5922 para que a aba de RRA seja apenas para consulta, e habilitar as abas Normal, Férias e 13o Sal. para o código de retenção 1889.

03. SOLUÇÃO

Ajustado FP5920 e FP5922 para que a aba de RRA seja apenas para consulta, e habilitada as abas Normal, Férias e 13o Sal. para o código de retenção 1889.

04. DEMAIS INFORMAÇÕES

Para a solução surtir o efeito é necessário baixar o pacote com as alterações e em seguida acessar novamente os programas.

05. ASSUNTOS RELACIONADOS

Não se aplica.

DRHROTDS-12247 DT Relatório de Conferência - IRRF

01. DADOS GERAIS

| | |
|-------------------------------|------------------------------------|
| Linha de Produto: | Datasul |
| Segmento: | Plataforma TOTVS RH |
| Módulo: | Folha de Pagamento |
| Função: | FP9823 Geração Remuneração eSocial |
| Requisito/Story/Issue: | DTSESOCIAL01-12247 |

02. SITUAÇÃO/REQUISITO

Para o relatório de conferência de IRRF em PO UI, possibilitar o usuário confrontar os valores da Folha que foram desmembrados com os valores do governo.

03. SOLUÇÃO

Alterado o FP9823 para gravar os valores de IR da Folha de pagamento para possibilitar o usuário confrontar os valores da Folha que foram desmembrados com os valores do governo.

04. DEMAIS INFORMAÇÕES

Para a solução surtir o efeito, deve seguir as seguintes orientações:

Caso o RRA tenha sido gerando antes do pacote expedido em 08/04/2024, o mesmo deverá ser recalculado e após o recalcule deve ser executado o FP9823 marcando as opções do S-1210 e a opção 'Eliminação' e em seguida 'Geração'.

Caso o RRA tenha sido gerado a partir do pacote expedido em 08/04/2024, deverá executar o FP9823 marcando as opções do S-1210 e 'Geração'.

05. ASSUNTOS RELACIONADOS

Não se aplica

DRHROTDS-12714 - S-2300 - validação do campo dtAdmCed

01. DADOS GERAIS

| | |
|-------------------------------|-----------------------|
| Produto: | TOTVS RH |
| Linha de Produto: | Linha Datasul |
| Segmento: | RH |
| Módulo: | E-SOCIAL |
| Função: | FP1500 - Funcionários |
| País: | Brasil |
| Ticket: | |
| Requisito/Story/Issue: | DRHROTDS-12714 |

02. SITUAÇÃO/REQUISITO

Caso o funcionário seja estagiário e a categoria do eSocial seja 410, validar em tela a data de admissão do cedente para que não seja menor que a data de nascimento do funcionário.

03. SOLUÇÃO

Ajuste realizado na data de admissão do cedente para impedir que seja salva quando for menor que a data de nascimento do funcionário na categoria 410 do eSocial.

04. DEMAIS INFORMAÇÕES

Para a solução surtir o efeito é necessário baixar o pacote com as alterações e em seguida acessar novamente o programa FP1500 e clicando no botão do eSocial.

05. ASSUNTOS RELACIONADOS

Não se aplica.

DRHROTDS-12715 DT S-2500 - Grau de exposição agente nocivo.

01. DADOS GERAIS

| | |
|-------------------------------|---|
| Produto: | TOTVS RH |
| Linha de Produto: | Linha Datasul |
| Segmento: | RH |
| Módulo: | Folha de Pagamento |
| Função: | html.labor-process - Processos Trabalhistas eSocial |
| País: | Brasil |
| Ticket: | |
| Requisito/Story/Issue: | DRHROTDS-12715 |

02. SITUAÇÃO/REQUISITO

Para o bloco ideResp do S-2500, incluir a seguinte regra, de acordo com o leiaute do eSocial:

- Obrigatório se infoContr/tpContr = [8];
- Não criar o bloco para os demais casos.

Não devemos gerar o bloco ideResp se o tpContr for diferente 8.

03. SOLUÇÃO

Alterado programa gerador da mensagem S-2500 para gerar ideResp somente para tipo de contrato igual a 8 - Responsabilidade Indireta.

04. DEMAIS INFORMAÇÕES

Para correção do erro é necessário atualizar o pacote com a correção. Após aplicar o pacote realizar uma alteração no registro do processo trabalhista para gerar uma alteração do XML.

05. ASSUNTOS RELACIONADOS

Não se aplica

DRHROTDS-12860 - penAlim - Informação dos beneficiários da pensão alimentícia - RRA.

01. DADOS GERAIS

| | |
|-------------------------------|--|
| Produto: | TOTVS RH |
| Linha de Produto: | Linha Datasul |
| Segmento: | RH |
| Módulo: | E-SOCIAL |
| Função: | FP9824 - Geração Mensagem Periódico Remuneração FR9824 - Gerar Mensagem Desligamento/Pagamento Desligados |
| País: | Brasil |
| Ticket: | |
| Requisito/Story/Issue: | DRHROTDS-12860 |

02. SITUAÇÃO/REQUISITO

Implementar na geração do XML do arquivo S-1210, as Informações dos beneficiários da pensão alimentícia que tiveram valor de (Informações complementares relativas a Rendimentos Recebidos Acumuladamente - RRA).

03. SOLUÇÃO

Ajuste realizado nos programas FP9824/FR9824, para geração do arquivo XML S-1210, com os valores gerados pelos programas FP9194, FP3020 e FR5160.

Obs: Os eventos de IRF e Pensão de RRA precisam ser desmembrados, pois de acordo com o a tabela 21 do Social, as rubricas de IRF e Pensão devem ser enviadas separadamente por Folha, Férias, 13o.

04. DEMAIS INFORMAÇÕES

Para ver essa atualização é necessário baixar o pacote nos ambiente. Efetuar a eliminação e geração do S-1210 nos programas FP9824 ou FR9824.

05. ASSUNTOS RELACIONADOS

Não se aplica.

DRHROTDS-12950 - S-1000 - dtTrans11096

01. DADOS GERAIS

| | |
|-------------------------------|-------------------------------------|
| Produto: | TOTVS RH |
| Linha de Produto: | Linha Datasul |
| Segmento: | RH |
| Módulo: | E-SOCIAL |
| Função: | FP0560 - Manutenção Estabelecimento |
| País: | Brasil |
| Ticket: | |
| Requisito/Story/Issue: | DRHROTDS-12953 |

02. SITUAÇÃO/REQUISITO

Incluir validação na geração do XML evento S-1000, caso a data inserida no campo 'Data da Transformação - Lei 11.096/2005' na Tela FP0560A, aba S-1000, seja menor ou igual a 21/11/2005, o produto deve gerar um erro de XML no FP9850.

03. SOLUÇÃO

Ajuste realizado para que ao cadastrar essa informação FP0560 na aba S-1000 1, ao gerar o XML no FP9850 o produto irá informar um erro se a data for diferente.

04. DEMAIS INFORMAÇÕES

Para ver essa atualização é necessário baixar o pacote e sair e entrar novamente do sistema.

05. ASSUNTOS RELACIONADOS

Não se aplica.

DRHROTDS-12952 - S-2200/S-2206- tpContr

01. DADOS GERAIS

| | |
|-------------------------------|--------------------------|
| Produto: | TOTVS RH |
| Linha de Produto: | Linha Datasul |
| Segmento: | RH |
| Módulo: | E-SOCIAL |
| Função: | FP9850 - Monitor eSocial |
| País: | Brasil |
| Ticket: | |
| Requisito/Story/Issue: | DRHROTDS-12952 |

02. SITUAÇÃO/REQUISITO

Ao gerar o S-2200 ou S-2206 para a categoria (103) - Aprendiz, com data de admissão (S-2200) ou data de alteração (S-2206) maior ou igual a 22/04/2024, o tipo de contrato deve ser alterado de forma automática para 2- Determinado em dias.

Caso o aprendiz não tenha a data de término de contrato ou prorrogação preenchida, deve apresentar mensagem no XML apontando que para o tipo de contrato 2, a data de término é obrigatório e orientar o usuário a informar no FP1500.

03. SOLUÇÃO

Adicionadas seguintes regras na geração do S-2200 e S-2206:

Ao gerar um S-2200 com data de admissão maior ou igual a 22/04/2024 o tipo de contrato é automaticamente alterado para 2.

Ao gerar um S-2206 com data de alteração maior ou igual a 22/04/2024 o tipo de contrato é automaticamente alterado para 2.

Caso o aprendiz não tenha a data de término de contrato ou prorrogação preenchida, é apresentada uma mensagem no XML apontando que para o tipo de contrato 2, a data de término é obrigatória.

04. DEMAIS INFORMAÇÕES

Para ver essa atualização é necessário baixar o pacote e gerar novamente a mensagem no FP9850.

05. ASSUNTOS RELACIONADOS

Não se aplica.

You are using an UNLICENSED copy of **Scroll PDF Exporter for Confluence**. Do you find Scroll PDF Exporter useful? Consider purchasing it today:
<https://marketplace.atlassian.com/apps/7019/scroll-pdf-exporter-for-confluence?tab=overview&hosting=datacenter>

DRHROTDS-12953 - S-2190 - tpContr

01. DADOS GERAIS

| | |
|-------------------------------|---|
| Produto: | TOTVS RH |
| Linha de Produto: | Linha Datasul |
| Segmento: | RH |
| Módulo: | E-SOCIAL |
| Função: | FP9815 - Manutenção Admissão Preliminar |
| País: | Brasil |
| Ticket: | |
| Requisito/Story/Issue: | DRHROTDS-12953 |

02. SITUAÇÃO/REQUISITO

Implementar em tela a regra para que ao cadastrar uma admissão preliminar no FP9815, com "Categoria eSocial" 103 e "Data de Admissão" maior ou igual a 22/04/2024, deve ser bloqueado o campo "Tipo Contrato" e fixar a opção "Prazo Determinado definido em dias".

03. SOLUÇÃO

Ajuste realizado para que ao cadastrar uma admissão preliminar no FP9815, com "Categoria eSocial" 103 e "Data de Admissão" maior ou igual a 22/04/2024, o campo "Tipo Contrato" é bloqueado e selecionado automaticamente a opção "Prazo Determinado definido em dias".

04. DEMAIS INFORMAÇÕES

Para ver essa atualização é necessário baixar o pacote e sair e entrar novamente no FP9815.

05. ASSUNTOS RELACIONADOS

Não se aplica.

DRHROTDS-12954 - S-2200/S-2205 e S-2300 - Raça/Cor

01. DADOS GERAIS

| | |
|-------------------------------|--------------------------|
| Produto: | TOTVS RH |
| Linha de Produto: | Linha Datasul |
| Segmento: | RH |
| Módulo: | E-SOCIAL |
| Função: | FP9850 - Monitor eSocial |
| País: | Brasil |
| Ticket: | |
| Requisito/Story/Issue: | DRHROTDS-12954 |

02. SITUAÇÃO/REQUISITO

Deve ser implementada nos eventos abaixo as seguinte regras:

S-2200: Se dtAdm, dtExercicio, sucessaoVinc/dtTransf ou transfDom/dtTransf (maior data entre elas) for igual ou posterior a 22/04/2024, não pode ser informado no campo Raça/Cor o valor 6 (**Não Informada**) no FP1440 na aba Tipo Físico .

S-2205: Se dtAlteracao for igual ou posterior a 22/04/2024, não pode ser informado no campo Raça/Cor o valor 6 (**Não Informada**) no FP1440 na aba Tipo Físico.

S-2300: Se dtInicio for igual ou posterior a 22/04/2024, não pode ser informado no campo Raça/Cor o valor 6 (**Não Informada**) no FP1440 na aba Tipo Físico.

Para que seja gerado uma mensagem de erro no FP9850.

03. SOLUÇÃO

Após ajustes foram criados os seguintes erros de XML no FP9850 Monitor eSocial:

S-2200: Se dtAdm, dtExercicio, sucessaoVinc/dtTransf ou transfDom/dtTransf (maior data entre elas) for igual ou posterior a 22/04/2024, não pode ser informado no campo Raça/Cor o valor 6 (**Não Informada**) no FP1440 na aba Tipo Físico.

S-2205: Se dtAlteracao for igual ou posterior a 22/04/2024, não pode ser informado no campo Raça/Cor o valor 6 (**Não Informada**) no FP1440 na aba Tipo Físico.

S-2300: Se dtInicio for igual ou posterior a 22/04/2024, não pode ser informado no campo Raça/Cor o valor 6 (**Não Informada**) no FP1440 na aba Tipo Físico..

04. DEMAIS INFORMAÇÕES

Para ver essa atualização é necessário baixar o pacote e gerar novamente as mensagens no FP9850.

05. ASSUNTOS RELACIONADOS

Não se aplica.

DRHROTDS-13051 - S-2200 - Validação do campo nrlnsc do bloco ideEstabVinc

01. DADOS GERAIS

| | |
|-------------------------------|----------------------------------|
| Produto: | TOTVS RH |
| Linha de Produto: | Linha Datasul |
| Segmento: | RH |
| Módulo: | E-SOCIAL |
| Função: | FP1500 - Cadastro do Funcionário |
| País: | Brasil |
| Ticket: | |
| Requisito/Story/Issue: | DRHROTDS-13051 |

02. SITUAÇÃO/REQUISITO

Implementar validação no XML do arquivo S-2200, para o campo nrlnsc, do bloco ideEstabVinc.

- Deve ser um identificador válido. Se dtAdm >= [2024-04-22] e:
 - a) Se ideEstabVinc/tplnsc = [1], deve ser informado com 14 (catorze) algarismos. Se o empregador for pessoa jurídica, a raiz do CNPJ informado deve ser diferente de ideEmpregador/nrlnsc.
 - b) Se ideEstabVinc/tplnsc = [2], deve ser diferente do CPF do empregado. Se o empregador for pessoa física, também deve ser diferente do CPF do empregador.

03. SOLUÇÃO

Ajuste realizado para que ao gerar um S-2200, seguir a regra abaixo:

- Se data de admissão for maior ou igual à 22/04/2024 e:
 - a) Se ideEstabVinc/tplnsc for igual à CNPJ. E o empregador for pessoa jurídica, a raiz do CNPJ informado deve ser diferente de ideEmpregador/nrlnsc.
 - b) Se ideEstabVinc/tplnsc for igual à CPF. Deve ser diferente do CPF do empregado/funcionário. Se o empregador for pessoa física, também deve ser diferente do CPF do ideEmpregador/nrlnsc.

04. DEMAIS INFORMAÇÕES

Para ver essa atualização é necessário baixar o pacote e cadastrar ou gerar qualquer alteração no S-2200.

05. ASSUNTOS RELACIONADOS

Não se aplica.

You are using an UNLICENSED copy of **Scroll PDF Exporter for Confluence**. Do you find Scroll PDF Exporter useful? Consider purchasing it today:
<https://marketplace.atlassian.com/apps/7019/scroll-pdf-exporter-for-confluence?tab=overview&hosting=datacenter>

DRHROTDS-13052 - S-2240 - dscAgNoc

01. DADOS GERAIS

| | |
|-------------------------------|--------------------------|
| Produto: | TOTVS RH |
| Linha de Produto: | Linha Datasul |
| Segmento: | RH |
| Módulo: | E-SOCIAL |
| Função: | FP9850 - Monitor eSocial |
| País: | Brasil |
| Ticket: | |
| Requisito/Story/Issue: | DRHROTDS-13052 |

02. SITUAÇÃO/REQUISITO

Deve haver nova validação onde o campo dscAgNoc deve estar vazio se a dtIniCondicao for igual ou posterior a [2024-04-22] e codAgNoc igual a [09.01.001] deve ser gerado um erro de XML no FP9850.

03. SOLUÇÃO

Ao gerar um XML no S-2240 com agente nocivo [09.01.001], dtIniCondicao igual ou posterior a [2024-04-22], o campo dscAgNoc deve estar vazio, caso não esteja será gerado um erro de XML no FP9850.

04. DEMAIS INFORMAÇÕES

Para ver essa atualização é necessário baixar o pacote e gerar novamente um S-2240.

05. ASSUNTOS RELACIONADOS

Não se aplica.

DRHROTDTS-13775 - Histórico, S-2206, S-2306 e carga

01. DADOS GERAIS

| | |
|-------------------------------|---------------------------------|
| Produto: | TOTVS RH |
| Linha de Produto: | Linha Datasul |
| Segmento: | RH |
| Módulo: | Folha de Pagamento |
| Função: | FP0770, FP0772, CA0002 e CA0202 |
| País: | Brasil |
| Ticket: | N/A |
| Requisito/Story/Issue: | DRHROTDTS-13775 |

02. SITUAÇÃO/REQUISITO

Criar histórico de alteração do CBO e disparar evento S-2206 ou S-2306 referente a alteração para transmitir ao governo.

03. SOLUÇÃO

Adicionado um botão nos programas FP0770, FP0772, CA0002 e CA0202 para consultar o histórico de alterações do CBO. Cada alteração de CBO gerará um novo registro de histórico e irá criar o evento correspondente (S-2206 ou S-2306) ou refazer o eventos S-2200 ou S-2300, se ainda não tiverem sido transmitidos, para todos os funcionários vinculados ao cargo do CBO alterado.

04. DEMAIS INFORMAÇÕES

Para obter a implementação:

- Atualizar o pacote com a correção.

05. ASSUNTOS RELACIONADOS

Não se aplica

3.6.3 Responsabilidade Social - Legislação - 12.1.2407

Pesquisar

You are using an UNLICENSED copy of **Scroll PDF Exporter for Confluence**. Do you find Scroll PDF Exporter useful? Consider purchasing it today:
<https://marketplace.atlassian.com/apps/7019/scroll-pdf-exporter-for-confluence?tab=overview&hosting=datacenter>

Medicina do Trabalho - Legislação - 12.1.2407

Pesquisar

You are using an UNLICENSED copy of **Scroll PDF Exporter for Confluence**. Do you find Scroll PDF Exporter useful? Consider purchasing it today:
<https://marketplace.atlassian.com/apps/7019/scroll-pdf-exporter-for-confluence?tab=overview&hosting=datacenter>

16669634 DRHHCM-6436 DT MT0003 - Programa não permite eliminar as faixas e nem incluir uma nova faixa.

01. DADOS GERAIS

| | |
|--|--------------------------------------|
| Produto: | TOTVS RH |
| Linha de Produto: | Linha Datasul |
| Segmento: | RH |
| Módulo: | MMT - Medicina do Trabalho |
| Função: | MT0003 – Manutenção Faixa Periódicos |
| País: | Brasil |
| Ticket: | 16669634 |
| Requisito/Story/Issue (informe o requisito relacionado) : | DRHHCM-6436 |

02. SITUAÇÃO/REQUISITO

Houve alteração da NR-7 em 2020 que entrou em vigor em janeiro de 2022, onde na legislação anterior dividia os funcionários por faixas etárias para o exame periódico, NR-7 item 7.4.3.2 item b), b.1) e b.2).

Atualmente o texto da legislação não separa mais em faixas etárias para o exame periódico NR-7 no item 7.5.8 item b), porém o programa MT0003 - Manutenção Faixa Periódico, não permite incluir uma nova faixa.

03. SOLUÇÃO

Corrigida a lógica para inclusão de novas faixas.

04. DEMAIS INFORMAÇÕES

- Não se aplica

05. ASSUNTOS RELACIONADOS

- Não se aplica

DRHHCM-12283 DT - MT0030 - Adequações Exame Toxicológico S-2221

01. DADOS GERAIS

| | |
|---|---|
| Produto: | TOTVS RH |
| Linha de Produto: | Linha Datasul |
| Segmento: | RH |
| Módulo: | TOTVS RH (Linha Datasul) - Medicina do Trabalho (MMT) |
| Função: | MT0030 – Manutenção Exames por Paciente |
| País: | Brasil |
| Ticket: | Interna |
| Requisito/Story/ Issue (informe o requisito relacionado) : | DRHHCM-12283 |

02. SITUAÇÃO/REQUISITO

Adequações dos campos referentes à exames toxicológicos para geração do evento S-2221.

03. SOLUÇÃO

Alterado o programa MT0030A, programa de inclusão do MT0030, alterado a nomenclatura do campo **Cod. Exame** para **Código Exame**, e do campo **Comp. SESMT** para **Médico**.

O campo **Recusado** foi retirado do programa, pois não é mais utilizado no evento S-2221 do eSocial.

As seguintes regras foram adicionadas:

1. **Código Exame**, seguindo a regra determinada pelo eSocial, obriga o preenchimento com 2 caracteres e 9 algarismos. Exemplo: **AB123456789**.
2. O campo **Médico** agora pode ser preenchido com o **Componente SESMT** ou com **Médico Externo**
 - a. Se **Local Exame Realização** estiver marcado como **Local Externo**, no programa **MT0045**, o primeiro e segundo campo serão habilitados e passam à olhar para o cadastro de médico externo - **MT0046**. O primeiro campo abre o zoom para o mesmo cadastro. O primeiro campo é referente ao **Número de Entidade de Classe** e o segundo campo é referente à **Entidade de Classe**.
 - b. Se **Local Exame Realização** não estiver marcado como **Local Externo**, no programa **MT0045**, o primeiro campo fica habilitado e o segundo campo fica desabilitado, e o primeiro campo passa à olhar para o cadastro de componente SESMT - **MT0023**. O primeiro campo abre o zoom para o mesmo cadastro. O primeiro campo é referente ao **Número Componente SESMT**.

04. DEMAIS INFORMAÇÕES

- Não se aplica

05. ASSUNTOS RELACIONADOS

- Não se aplica

3.7 Saúde - Legislação - 12.1.2407

 Rascunho

3.7.1 HAF - Arquivos Fiscais - Legislação - 12.1.2407

DT DMED - Valores Pago ao Contratante Planos Empresariais

01. DADOS GERAIS

| | |
|--------------------------|---|
| Produto: | TOTVS Saúde Planos |
| Linha de Produto: | Linha Datasul |
| Segmento: | Saúde |
| Módulo: | HVP |
| Função: | Manutenção Valores Pagos ao Contratante (haf.amountPaidContractor) Relatório DMED (haf.dmedReporter) |
| País: | Brasil |

02. SITUAÇÃO/REQUISITO

Atualmente o cadastro Manutenção Valores Pagos ao Contratante (haf.amountPaidContractor), recebe os valores que os beneficiários pagaram aos contratantes em planos empresariais por adesão com ou sem patrocínio. Anteriormente era possível comercializar planos empresariais para sindicatos e associações e agora esses termos podem continuar existindo porém devem ficar "congelados", ou seja, sem receberem novos beneficiários.

Portanto, há a necessidade de informar os valores pagos pelos beneficiários aos contratantes em planos empresariais que não sejam por adesão e esses valores devem ser exportados no DMED.

03. SOLUÇÃO

Realizado o ajuste no programa Manutenção Valores Pagos ao Contratante (haf.amountPaidContractor), para que o mesmo passe a aceitar parametrizações em que o contrato seja do tipo Coletivo Empresarial.

Efetuada o ajuste para que a geração do relatório do DMED considere também os contratos coletivos empresariais, além dos coletivos por adesão que já eram considerados.

03. MAIS INFORMAÇÕES

[Relatório DMED - haf.dmedReporter](#)

[Manutenção Valores Pagos ao Contratante - haf.amountPaidContractor](#)

You are using an UNLICENSED copy of **Scroll PDF Exporter for Confluence**. Do you find Scroll PDF Exporter useful? Consider purchasing it today:
<https://marketplace.atlassian.com/apps/7019/scroll-pdf-exporter-for-confluence?tab=overview&hosting=datacenter>

3.7.2 HAT - Atendimento ao Cliente - Legislação - 12.1.2407

Descontinuado processo de autorização de procedimento de Baixo Risco se Código Único

01. DADOS GERAIS

| | |
|--------------------------|---|
| Produto: | TOTVS Saúde Planos |
| Linha de Produto: | Linha Datasul |
| Segmento: | Saúde |
| Módulo: | HAT |
| Função: | Autorização de Guias - Intercâmbio Eletrônico |
| País: | Brasil |

02. SITUAÇÃO/REQUISITO

Conforme [boletim divulgado em 29/04/2024](#) foi descontinuado o processo de baixo risco se código único:

ROL UNIMED

Lista Referencial dos Honorários Versão 2024.03

A Unimed do Brasil está disponibilizando a nova versão o Rol Unimed contemplando a “Lista Referencial dos Honorários”, com vigência para os atendimentos prestados no Intercâmbio Nacional a partir de **1º de julho de 2024**, conforme deliberado na 41ª reunião do Conselho Confederativo .

Os documentos que compõe essa versão tiveram as adequações validadas pelo Comitê de Valorização dos Honorários conforme as contribuições enviadas pelas Federações.

As alterações nas Instruções Gerais estão sinalizadas em cinza. Para os protocolos considerar o material na íntegra.

Ressaltamos ainda as inclusões das RN's publicadas pela ANS e comunicadas previamente ao Sistema Unimed, as deliberações do Colégio Nacional de Auditores e do Comitê de Valorização dos Honorários sinalizadas na aba “Diferença entre as versões”.

Destacamos que nessa versão foi **descontinuada** a utilização da coluna “Baixo Risco se código único SIM ou NÃO”, conforme alinhado na reunião 125ª do Colégio Nacional de Auditores Médicos, devido a dificuldade de operacionalização da regra. Essa coluna se manterá vazia até que seja retirado do manual do PTU posteriormente.

Para fazer download do arquivo zipado, digite: www.unimed.coop.br, faça o login na área restrita e siga o caminho: Aplicativos / GIU / Aplicativo Portal do Auditor e pesquise por Rol Unimed_Lista Referencial_Versao 2024.03_01.07.2024. Para agilizar a liberação de acesso ao Portal, contate o administrador GIU da sua Unimed.

Para as dúvidas, orientamos que acesse o Canal do Colaborador no Portal Unimed, e siga o caminho Aplicativos / GIU / Sistema de Gestão de Demandas / Regulação em Saúde/Enfermagem.

03. SOLUÇÃO

Removida as alterações realizadas no processo para realização de autorização de baixo risco **se código único**. Não afetando o processo normal de baixo risco.

04. ASSUNTOS RELACIONADOS

- [DT Processo de autorização de procedimento de Baixo Risco](#)
- [Manutenção Procedimentos - hcg.procedure](#)
- [DT Processo de autorização de procedimento de Baixo Risco se Código Único - \(DESCONTINUADO\)](#)

DT Ordem de Serviço com Regras de auditoria

01. DADOS GERAIS

| | |
|--------------------------|------------------------------|
| Produto: | TOTVS Saúde Planos |
| Linha de Produto: | Linha Datasul |
| Segmento: | Saúde |
| Módulo: | HAT - Atendimento ao Público |
| Função: | Intercâmbio Eletrônico |
| País: | Brasil |
| Requisito: | DSAUGPSAUTOR-19025 |
| Ticket: | 19894245 |

02. SITUAÇÃO/REQUISITO

- **Situação 1:** Ao receber um pedido de autorização referente a uma ordem de serviço com procedimento de baixo risco parametrizado para negar, a transação está sendo negada pela regra de baixo risco, mesmo que tenha sido validada no momento de enviar a ordem de serviço.
- **Situação 2:** Ao receber um pedido de autorização referente a uma ordem de serviço, o sistema não considera as regras de auditoria.

03. SOLUÇÃO

Para que seja possível responder de maneiras diferentes o recebimento de Pedidos de autorização (transação 600) e Pedidos de autorização de ordem de serviço (com o campo nrIdentOrdemServico) ou Autorização de ordem de serviço (transação 804 - quando há triangulação), foram ajustados os programas de recebimento do PTU Online para considerar as **Regras de Auditoria Pré (hrc.auditRules)** para ordens de serviço. Dessa forma será possível manter a parametrização padrão para negar a autorização, mas criar uma regra de auditoria para autorizar ou ficar pendente quando o pedido de autorização for recebido através de uma ordem de serviço.

Resumo das regras aplicadas, com a alteração de funcionalidade destacada nas linhas em laranja:

| Transação | Proced. Baixo Risco | Regra de auditoria | Resultado |
|--|---------------------|--------------------|---|
| Pedido de autorização (600) <u>sem</u> nrIdentOrdemServico | Sim | Sim | Autoriza/nega pela regra de baixo risco |

| Transação | Proced. Baixo Risco | Regra de auditoria | Resultado |
|---|---------------------|--------------------|---|
| Pedido de autorização (600) <u>sem</u> nrIdentOrdemServico | Não | Sim | Autoriza/fica pendente pela regra de auditoria |
| Pedido de autorização (600) <u>sem</u> nrIdentOrdemServico | Sim | Não | Autoriza/nega pela regra de baixo risco |
| Pedido de autorização (600) <u>sem</u> nrIdentOrdemServico | Não | Não | Autoriza/nega/fica pendente conforme ocorrência de glosas |
| Pedido de autorização (600) <u>com</u> nrIdentOrdemServico Autorização de ordem de serviço (804) | Sim | Sim | Autoriza/fica pendente pela regra de auditoria |
| Pedido de autorização (600) <u>com</u> nrIdentOrdemServico Autorização de ordem de serviço (804) | Não | Sim | Autoriza/fica pendente pela regra de auditoria |
| Pedido de autorização (600) <u>com</u> nrIdentOrdemServico Autorização de ordem de serviço (804) | Sim | Não | Autoriza/nega pela regra de baixo risco |
| Pedido de autorização (600) <u>com</u> nrIdentOrdemServico Autorização de ordem de serviço (804) | Não | Não | Autoriza/nega/fica pendente conforme ocorrência de glosas |

 **Dica**

O cadastro da regra de auditoria pode ser feito considerando qualquer campo trafegado no processo de autorização. Caso o cliente deseje criar uma regra genérica para qualquer recebimento de ordem de serviço, pode ser utilizado o campo **char-28** (nrIdentOrdemServico) da tabela **guiautor**, sendo que o critério da regra deve ser salvo com um espaço em branco na condição.

Exemplo:

Detalhes da Regra de Auditoria Pré

| | | |
|-------------------------|----------------------------|------------------------------|
| Código | Nome | Prioridade |
| 10053323 | Autorizar Ordem de Serviço | 20 |
| Origem | Função | |
| Norma Interna | Autorização Automática | |
| Grupo de Auditoria | Glosa | |
| Validade | Data / Usuário de Ativação | Data / Usuário de Inativação |
| 07/06/2024 - 07/06/2024 | 07/06/2024 / super | 07/06/2024 / super |

| Nome da Tabela | Nome do Campo | Operador | Valores |
|----------------|---------------|--------------|---------|
| GUIAUTOR | NR-IDENT-OS | Diferente de | |

04. ASSUNTOS RELACIONADOS

DT Processo de autorização de procedimento de Baixo Risco
Regras de Auditoria e Liberação de Movimentos - auditRules

You are using an UNLICENSED copy of **Scroll PDF Exporter for Confluence**. Do you find Scroll PDF Exporter useful? Consider purchasing it today:
<https://marketplace.atlassian.com/apps/7019/scroll-pdf-exporter-for-confluence?tab=overview&hosting=datasulcenter>

DT Recebimento de pedidos de autorização em urgência - Regras de auditoria e indicador

01. DADOS GERAIS

| | |
|--------------------------|------------------------------------|
| Produto: | TOTVS Saúde Planos |
| Linha de Produto: | Linha Datasul |
| Segmento: | Saúde |
| Módulo: | HAT - Atendimento ao Público |
| Função: | Intercâmbio Eletrônico |
| País: | Brasil |
| Requisito: | DSAUGPSAUTOR-18864 |
| Ticket: | 19420506 18291125 |

02. SITUAÇÃO/REQUISITO

- **Situação 1:** Ao receber um pedido de autorização no intercâmbio eletrônico, com o de indicador de urgência/emergência como "SIM", o sistema não considerava a regra de auditoria nessa situação.
- **Situação 2:** Ao receber um pedido de autorização no intercâmbio eletrônico, com o de indicador de urgência/emergência como "SIM", o sistema não verificava se esse procedimentos poderia ser solicitado em caráter de urgência/emergência, conforme a [Lista de procedimentos que não cabem realização em caráter de urgência/emergência](#).

03. SOLUÇÃO

- Para a **situação 1**, foram ajustados os programas que recebem o pedido de autorização para considerar as **Regras de Auditoria Pré (hrc.auditRules)**, mesmo que o indicador de urgência/emergência esteja como "SIM".
- Para a **situação 2**, foi criado um novo parâmetro (Permite urgência IE) no programa **Manutenção Procedimentos (hcg.procedure)** e criada uma SPP para carga do novo parâmetro.

Regras aplicadas Novo parâmetro SPP para carga de dados

| Ind. urgência | Proced. permite urgência | Regra de auditoria | Resultado |
|---------------|--------------------------|--------------------|--|
| Não | Não | Não | Pode ficar pendente, autorizado ou autoriza/nega pela regra de baixo risco |
| Não | Não | Sim | Pode ficar pendente, autorizado ou autoriza/nega pela regra de baixo risco |
| Não | Sim | Não | Pode ficar pendente, autorizado ou autoriza/nega pela regra de baixo risco |
| Não | Sim | Sim | Pode ficar pendente, autorizado ou autoriza/nega pela regra de baixo risco |
| Sim | Não | Não | Pode ficar pendente, autorizado ou autoriza/nega pela regra de baixo risco |
| Sim | Não | Sim | Autoriza/fica pendente pela regra de auditoria |
| Sim | Sim | Não | Não pode ficar pendente e autoriza/nega pela regra de urgência |
| Sim | Sim | Sim | Autoriza/fica pendente pela regra de auditoria |

04. ASSUNTOS RELACIONADOS

DT Recebimento de pedidos de autorização em urgência

DT Processo de autorização de procedimento de Baixo Risco

DT Guias de urgência/emergência para procedimentos de baixo risco

Regras de Auditoria e Liberação de Movimentos - auditRules

Manutenção Procedimentos - hcg.procedure

3.7.3 HRC - Revisão de Contas Médicas - Legislação - 12.1.2407

- [20032215 DSAUGPSCONTAS-24414 DT PTU A550 Exportação - Detalhes Motivo Questionamento 139](#)
- [DT Adequar Programas para Código SISPAC 10 Dígitos](#)
- [DT Alterações Tabela N Motivos de Questionamento PTU](#)
- [DT Lista Referencial de Honorários](#)
- [DT Parâmetro para considerar ft_MultiplicadorServico do A500](#)
- [DT PTU A500 Exportação - CNES](#)
- [DT PTU A500 Exportação - Guias de Honorário Individual e SADT da Internação](#)
- [DT PTU A550 Exportação - Conversão Para Novos Motivo Questionamentos PTU - PTU Anexos 11.6](#)
- [DT PTU XML 2.2](#)
- [DT Reprocessar Regras de Faturamento de Movimentos](#)

20032215 DSAUGPSCONTAS-24414 DT PTU A550 Exportação - Detalhes Motivo Questionamento 139

01. DADOS GERAIS

| | |
|--------------------------|--|
| Produto: | TOTVS Saúde Planos |
| Linha de Produto: | Linha Datasul |
| Segmento: | Saúde |
| Módulo: | Planos - Linha Datasul - Revisão de Contas Médicas (HRC) |
| Função: | Exportação Questionamento Contestacao - HRC0710S |
| País: | Brasil |
| Ticket: | 20032215 |

02. SITUAÇÃO/REQUISITO

Ao gerar o a550 que tenha movimentos contestados com o motivo de questionamento 139 (Campo obrigatório do Arquivo PTU preenchido incorretamente ou não preenchido), não estava sendo exportado o elemento **tag500** nos detalhes do motivo de questionamento. Esse elemento deveria conter o nome da tag do A500 que está sendo glosada conforme consta no manual do PTU.

| DADOS DO DETALHE DO QUESTIONAMENTO | | | | | | |
|------------------------------------|------------------|------------------------------------|------|------|-----|---|
| Seq. | Elemento de Dado | Descrição | Tipo | Tam. | Uso | Conteúdo |
| 001 | tagA500 | Nome da tag que esta sendo glosada | AN | 35 | O | Regra: Obrigatorio no caso da tag cd_Motivo_Ques estiver preenchida com valor igual 139 |

A nova regra estabelecida no Manual do PTU XML 2.2 para o A550 na Sequencia 01 dos **Dados do Detalhe do Questionamento**. Determina que é obrigatório a informação da tag do A500 que foi contestada quando o **código do motivo de questionamento** for igual a 139.

03. SOLUÇÃO

Em um primeiro momento, foi realizada alteração no programa **Manutenção Questionamento Contestacao - HFP0210H** para permitir a informação do nome da tag do A500 ao qual se refere a glosa quando o motivo de contestação for igual a 139.

Foi alterado o programa do leiaute de exportação do A550 para gerar as novas tags com o valor informado no cadastro do **FP0210H**.

Foi alterado o programa da exportação dos dados para o A550 para gerar a inconsistência **Nao foi informada a Tag A500 Glosada para o Motivo Questionamento 139** quando não for informado o nome da tag do a500 contestada.

Quando na exportação do A550 ocorrer o erro "**Nao foi informada a Tag A500 Glosada para o Motivo Questionamento 139**", o processo abaixo deverá ser seguido para informar esse valor e permitir a correta exportação do A550.

Nos próximos patches será liberada uma funcionalidade para permitir que esse campo seja informado automaticamente conforme o tipo da glosa aplicada.

Passo a passo para incluir ou alterar o nome da tag de um movimento contestado com motivo de questionamento 139:

Passo 01 Passo 02 Passo 03 Passo 04 Passo 05 Passo 06 - A550

1. Acessar o programa **Manutenção Questionamento Contestacao - HFP0210H** e utilizar a opção Atualiza e informar o dados da fatura do A500 contestada.

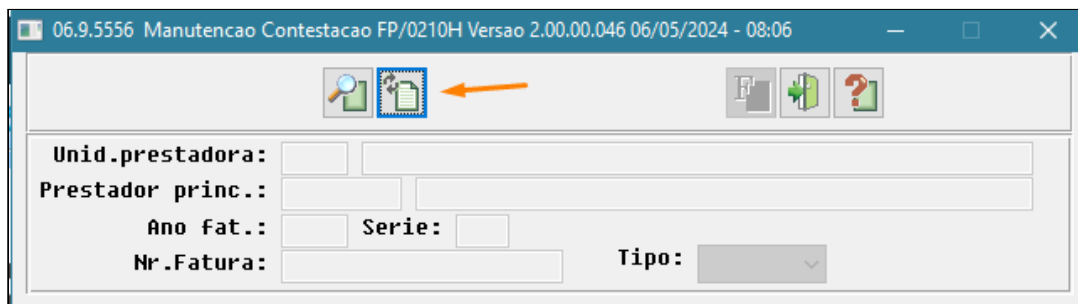

04. ASSUNTOS RELACIONADOS

- Manutenção Questionamentos Contestação - FP0210H
- Manutenção Motivo de Questionamento - hrc.ptuAssociative
- Manutenção Glosa - hrc.restrictionCode

05. DOWNLOADS

- Pacote de apoio versões 12.1.2307.13 e 12.1.2307.14
- Pacote de apoio versões 12.1.2311.07 e 12.1.2311.08
- Pacote de apoio versões 12.1.2403.02 e 12.1.2403.03

DT Adequar Programas para Código SISPAC 10 Dígitos

01. DADOS GERAIS

| | | |
|---------------------------|--|---------------------|
| Produto : | TOTVS Saúde Planos | |
| Linha de Produto : | Linha Datasul | |
| Segmento: | Saúde | |
| Módulo: | Planos - Linha Datasul - Revisão de Contas Médicas (HRC) Planos - Linha Datasul - Finanças (HFP e HPP) Planos - Linha Datasul - Arquivos Fiscais (HAF) | |
| Função: | Rotina | Função |
| | Importação Movimentos RPW | DTVW40AA |
| | Central de Guias TISS | hrc.document |
| | Manutenção Documentos Revisão Contas | HRC0310A |
| | Consultas Movimentos por Prestador | HRC0210B |
| | Consultas Movimentos por Termo Adesão | HRC0210C |
| | Consultas Movimentos Glosados | HRC0210D |
| | Consultas Movimentos por Beneficiário | HRC0210N |
| | Consultas por Lote Importação/Exportação | HRC0210P |
| | Exportação Movimentos para Cobrança | HRC0510M |
| | Cálculo/Previsão Pagamento de Prestadores | hpp.providerPayment |

| Rotina | Função |
|--|------------------------------------|
| Relatório Pagamento Prestadores | HPP0610O |
| Demonst. Provisão IN32 - RPW | DTVW20AA |
| Contabilização Pagamento Prestadores | hpp.paymentAccounting |
| Diário Auxiliar Provisão IN32 | HPP0710H |
| Relatório de Conferência da Contabilização | hpp.accountingCheckReport |
| Relatório Conferência Contábil - Pagamento | hpp.accountingConferenceReport |
| Relatório PEONA | hpp.relatPeona |
| Sinistros a Liquidar | hpp.sinistrosLiquidar |
| Livro Aux. ANS/RN390-Registro Evento Conhecido ou Avisado | HAF0510X |
| Demonstrativos Pagamento Prestador - RPW | DTVW10AA |
| Relatório Diário Auxiliar Pagamento Prestador | HPP0710C |
| Central Contabilização de Pagamento de Prestadores | hpp.centralProviderAccounting |
| Contabilização Receita x Despesa | hpp.expenseRevenueAccountingReport |
| Manutenção de Contas de Provisionamento de Receita | hfp.contaProvisReceita |
| Manutenção Associativa Eventos X Contas Contábeis X Tipo Despesa | HFP0110Y |
| Manutenção Contas Contábeis Provisão | HPP0110V |
| Manutenção Conta Contábil por Evento | HPP0110H |

| | Rotina | Função |
|-------------------|---|----------------------------------|
| | Conferência Contabilização Movimentos (Procedimentos/Insumos) | hfp.conferenciaProvisaoReceita |
| | Geração Demonstrativo Contábil - Provisão da Receita | hfp.geracaoDemonstrativoContabil |
| | Contabilização Faturamento | hfp.contabilizacaoFaturamento |
| | Saldos Provisão Receita | hfp.saldosProvisaoReceita |
| | Geração XML Envio de Dados ANS | DTVWAF0410A |
| | Manutenção Lote Envio de Dados ANS | HAF0410B |
| | Importação XML Retorno Envio de Dados ANS | haf.importANSSendData |
| País: | Brasil | |
| Ticket: | | |
| Requisito: | DSAUGPSCONTAS-24033 DSAUGPSFINAN-16320 | |

02. SITUAÇÃO/REQUISITO

O novo SISPAAC passou a permitir o cadastro de códigos de pacote com 10 dígitos. Unimed do Brasil informa que o PTU XML 2.2 foi atualizado para que o campo **cd_pacote** passe a trafegar com 10 dígitos, permitindo a efetiva utilização de pacotes com mais de 8 dígitos.

Com isso é necessário adequar o programa de importação de movimentos A500 e demais rotinas do sistema que apresentam o código do pacote do SISPAAC para apresentar o código do pacote com até 10 dígitos.

03. SOLUÇÃO

Foram realizadas as alterações nos programas e no banco de dados para permitir a importação e informação dos pacotes do SISPAAC que possuem até 10 dígitos.

Foi adequada a exportação do A500 para que seja encaminhado o código do pacote do SISPAAC recebido com até 10 dígitos quando for uma triangulação entre unidades.

Foi necessária a alteração do tipo de dados do campo **cd-pacote** das tabelas **tmp-cpc-export-A500-entrada** e **tmp-cpc-export-A500-saida** que estão definidas na *include cpc-bosau-export-A500.i*. Com isso será necessário adequar a CPC-BOSAU-EXPORT-A500.P para receber dados do tipo INT64. (ex. da definição do campo na tabela temporária **field cd-pacote as int64**). Será necessário recompilar a CPC utilizando a *include* alterada para evitar inconsistência na passagem de parâmetros.

Foi necessária a alteração do tipo de dado do campo **cd-pacote** da tabela **tmp-cpc-pp0410o-entrada** que está definida na *include* **cpc-pp0410o.i**. Com isso será necessário adequar a CPC-PP04100.P para receber dados do tipo INT64. (ex. da definição do campo na tabela temporária **field cd-pacote as int64**). Será necessário recompilar a CPC utilizando a *include* alterada para evitar inconsistência na passagem de parâmetros.

04. DEMAIS INFORMAÇÕES

CPC-BOSAU-EXPORT-A500

CPC_PP04100

DT Alterações Tabela N Motivos de Questionamento PTU

01. DADOS GERAIS

| Produto: | TOTVS Saúde Planos | | | | | | | |
|---|---|--|--------|--------|-----------------------------------|--------------------|---|---------|
| Linha de Produto: | Linha Datasul | | | | | | | |
| Segmento: | Saúde | | | | | | | |
| Módulo: | HRC - Revisão de Contas Médicas | | | | | | | |
| Função: | <table border="1"> <thead> <tr> <th>Rotina</th> <th>Função</th> </tr> </thead> <tbody> <tr> <td>Manutenção Associativas GPS x PTU</td> <td>hrc.ptuAssociative</td> </tr> <tr> <td>Manutenção Motivos Questionamentos A550</td> <td>fp0210m</td> </tr> </tbody> </table> | | Rotina | Função | Manutenção Associativas GPS x PTU | hrc.ptuAssociative | Manutenção Motivos Questionamentos A550 | fp0210m |
| Rotina | Função | | | | | | | |
| Manutenção Associativas GPS x PTU | hrc.ptuAssociative | | | | | | | |
| Manutenção Motivos Questionamentos A550 | fp0210m | | | | | | | |
| País: | Brasil | | | | | | | |
| Requisitos: | DSAUGPSCONTAS-24226 | | | | | | | |

02. SITUAÇÃO/REQUISITO

Adequar o cadastro de motivos de questionamento de acordo com as alterações da tabela N do PTU publicadas no PTU Anexos 11.6.

03. SOLUÇÃO

- Atualizamos e incluímos novos motivos de questionamento conforme a tabela N do PTU Anexos 11.6.
- Mantemos os motivos de questionamento removidos da tabela até a data de vigência especificada.

Manutenção Associativas GPS x PTU**Manutenção Motivos Questionamentos A550**

Realizada a inclusão dos novos itens da tabela N na tela **Manutenção Associativas GPS x PTU - hrc.ptuAssociative:**

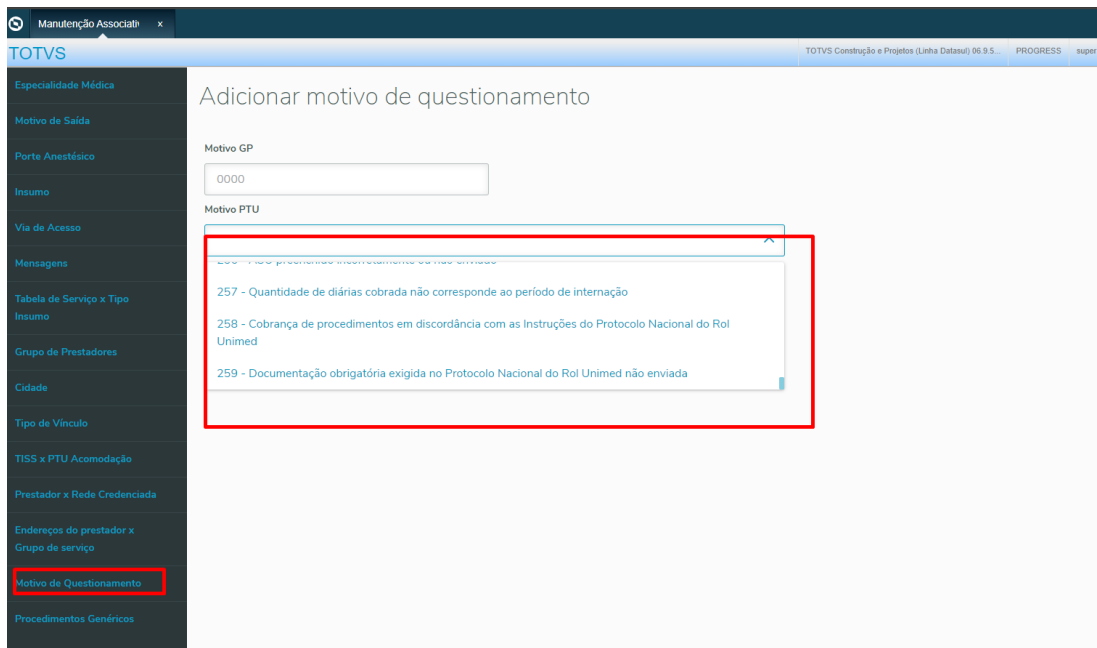

04. CONTEÚDOS RELACIONADOS

Manutenção Motivo de Questionamento

DT Lista Referencial de Honorários

01. DADOS GERAIS

| Produto: | TOTVS Saúde Planos | | | | | | | | | | | | | |
|--|---|--|--------|--------|---|------------------------|-----------------------|--------------|-----------------------------|----------|-----------------------------|----------|--|----------------------|
| Linha de Produto: | Linha Datasul | | | | | | | | | | | | | |
| Segmento: | Saúde | | | | | | | | | | | | | |
| Módulo: | HRC - Revisão de Contas Médicas | | | | | | | | | | | | | |
| Função: | <table border="1"> <thead> <tr> <th>Rotina</th> <th>Função</th> </tr> </thead> <tbody> <tr> <td>Manutenção Tabela de Quantidade de Moedas</td> <td>hpr.procedurePriceList</td> </tr> <tr> <td>Central de Guias TISS</td> <td>hrc.document</td> </tr> <tr> <td>Importação Movimentos - RPW</td> <td>DTVW40AA</td> </tr> <tr> <td>Importação Lote Guias - RPW</td> <td>DTVW01AA</td> </tr> <tr> <td>APIs para Integração com o Revisão de Contas Médicas</td> <td>documentsMaintenance</td> </tr> </tbody> </table> | | Rotina | Função | Manutenção Tabela de Quantidade de Moedas | hpr.procedurePriceList | Central de Guias TISS | hrc.document | Importação Movimentos - RPW | DTVW40AA | Importação Lote Guias - RPW | DTVW01AA | APIs para Integração com o Revisão de Contas Médicas | documentsMaintenance |
| Rotina | Função | | | | | | | | | | | | | |
| Manutenção Tabela de Quantidade de Moedas | hpr.procedurePriceList | | | | | | | | | | | | | |
| Central de Guias TISS | hrc.document | | | | | | | | | | | | | |
| Importação Movimentos - RPW | DTVW40AA | | | | | | | | | | | | | |
| Importação Lote Guias - RPW | DTVW01AA | | | | | | | | | | | | | |
| APIs para Integração com o Revisão de Contas Médicas | documentsMaintenance | | | | | | | | | | | | | |
| País: | Brasil | | | | | | | | | | | | | |
| Requisitos: | DSAUGPSCONTAS-23020 | | | | | | | | | | | | | |

02. SITUAÇÃO/REQUISITO

A nova lista referencial de honorários alterou tanto o valor dos procedimentos do ROL de honorários quanto a forma de valorização desses procedimentos quando realizados em um mesmo ato cirúrgico.

A nova regra prevê um escalonamento que pagará 100% do procedimento de maior valor e os demais serão escalonados a 70%, 50%, 40%, 30% ou 10% de acordo com as regras da lista referencial.

Essa nova regra aplica uma penalização maior no valor quando houver múltiplos procedimentos em um mesmo ato cirúrgico, estimulando a cobrança de códigos mais abrangentes.

Para que o produto consiga realizar o escalonamento é necessário manter o vínculo dos procedimentos que tem via de acesso com o seu respectivo ato cirúrgico.

03. SOLUÇÃO

- O cadastro **Manutenção Tabelas de Quantidade de Moedas - hpr.procedurePriceList** deverá conter um novo parâmetro indicando se essa tabela aplica escalonamento de honorários.
A quando o novo parâmetro **Aplica escalonamento de via de acesso** estiver como **SIM**, resultará em um cálculo escalonado dos valores de honorários dos procedimentos de um mesmo ato cirúrgico, onde serão aplicados os percentuais 100% / 50% / 40% / 30% e 10% para mesma via e 100% / 70% / 40% / 30% e 10% para vias diferentes.
- Central TISS:
 - Foi adicionado a possibilidade de informar no procedimento a qual ato cirúrgico ele pertence. Para isso foi incluído na Inclusão/Manutenção do procedimento o campo **Ato Cirúrgico** do tipo *combo-box*.
Esse campo será habilitado para procedimentos que estão parametrizados como **Trabalho Médico = SIM** no cadastro **Manutenção Procedimentos (hcg.procedure)** e o **tipo da via de Acesso TISS** for 1, 2 ou 3 (ver cadastro **Manutenção Via Acesso - hcg.accessway**).
A informação é opcional e ele contém as seguintes opções:
 - Não Informado
 - Primeiro/Único
 - Segundo
 - Terceiro
 - Quarto
 - Caso a via de acesso ou o ato cirúrgico for modificado o sistema desconsiderará a informação informada nos campos fatores da via de acesso de pagamento e cobrança. Sendo sobrescritas com o valor calculado com base na via de acesso e ato cirúrgico informado.
 - Foram colocados na listagem dos procedimentos os campos **Ato Cirúrgico, Via de acesso e Fator Honorário** para pagamento e cobrança.
- Importação Movimentos
 - Foram realizadas alterações nos programas de importação do Lote Guias e Importação do A500 para que cada movimento que tiver via de acesso informada e (**procedimento é trabalho médico (hcg.procedure - trabalho médico = Sim)**) fazer a seguinte verificação: quando já existir um ato cirúrgico dentro das 24h (para mais ou para menos), então associar este movimento a esse mesmo ato cirúrgico. Caso contrário, criar um novo ato cirúrgico e para esse ato, definir como **Primeiro/único**.
 - Não serão considerados para as regras do ato cirúrgico os procedimentos que:
 - Movimentos que não tenham informado via de acesso no arquivo (A500 ou Lote de Guias);
 - Movimentos de divisão de honorários;
 - Movimentos com valor de honorários zerado;
 - Procedimentos que fazem parte de um pacote informado no arquivo;
 - Reembolso (conforme a parametrização na Manutenção Transação Movimento).
- Apis de integração com o Contas
 - Foi adicionado a possibilidade de informar no procedimento a qual ato cirúrgico ele pertence. Para isso foi incluída a tag **inAtoCirurgico**.
Essa tag será utilizada para procedimentos que estão parametrizados como **Trabalho Médico = SIM** no cadastro **Manutenção Procedimentos (hcg.procedure)** e o **tipo da via de Acesso TISS** for 1, 2 ou 3 (ver cadastro **Manutenção Via Acesso - hcg.accessway**).
A informação é opcional e contém as seguintes opções:
 - Não Informado
 - Primeiro/Único
 - Segundo
 - Terceiro
 - Quarto
 - Caso a via de acesso ou o ato cirúrgico for modificado o sistema desconsiderará a informação enviada nas tags **ftViaAcessoPag** e **ftViaAcessoCob**. Sendo sobrescritas com o valor calculado com base na via de acesso e ato cirúrgico informado.

[Manutenção Tabelas de Quantidade de Moedas](#) Central TISS

04. CONTEÚDOS RELACIONADOS

[Manutenção Tabela Quantidade Moedas](#)

[Central de Guias TISS](#)

[APIs para Integração com o Revisão de Contas Médicas](#)

DT Parâmetro para considerar ft_MultiplicadorServico do A500

01. DADOS GERAIS

| Produto: | TOTVS Saúde Planos | | | | | |
|--|--|--|--------|--------|--|-----------------------------|
| Linha de Produto: | Linha Datasul | | | | | |
| Segmento: | Saúde | | | | | |
| Módulo: | HRC - Revisão de Contas Médicas | | | | | |
| Função: | <table border="1"> <thead> <tr> <th>Rotina</th> <th>Função</th> </tr> </thead> <tbody> <tr> <td>Manutenção Parâmetros de Importação do Prestador</td> <td>hrc.providerImportParameter</td> </tr> </tbody> </table> | | Rotina | Função | Manutenção Parâmetros de Importação do Prestador | hrc.providerImportParameter |
| Rotina | Função | | | | | |
| Manutenção Parâmetros de Importação do Prestador | hrc.providerImportParameter | | | | | |
| País: | Brasil | | | | | |
| Requisitos: | DSAUGPSCONTAS-23554 | | | | | |

02. SITUAÇÃO/REQUISITO

O sistema deverá ter um parâmetro no cadastro de parâmetros de importação do prestador que permita acatar o fator multiplicador do movimento na importação do A500, gravando no campo **quantidade de repasse** do procedimento o valor contido na tag **ft_multiplicadorServico** do A500.

03. SOLUÇÃO

Realizada a criação de um novo parâmetro na tela de **Manutenção Parâmetros de Importação do Prestador (hrc.providerImportParameter)** indicando se permite a acatar o valor do fator multiplicador dos arquivos PTU A500.

Editar parâmetros de importação do prestador

Cancelar Anterior **Próximo**

Parâmetros gerais PTU

COBRANÇA

Série fatura A500

Layout em custo operacional

500X21 - A500 PTU XML 2.1

Layout para movimentos não custo operacional

A70060 - LAYOUT IMPI/EXP MOVIMENTOS NAO CO PTU 6.0

Transação x Classe para importação de movimentos não custo operacional

30

Espécie NDR

ACO - ACO

Mantém especialidade do prestador executante PTU

Sim

Pacote de custo fechado A700

Sobrepõe valor do sistema A700

Não

Sobrepõe valor do sistema com valor do pacote de intercâmbio

0 - Não sobrepõe

Acatar fator multiplicador do A500
Valor informado na TAG "ft_MultiplicadorServico"

Sim

Na importação de **procedimentos** via PTU A500 esse parâmetro irá ser considerado e, caso esteja ativo, o valor informado na TAG do Arquivo **ft_multiplicadorServico** será assumido na quantidade de repasse dos procedimentos do contas.

Observação Importante:

- Quando utilizado o novo parâmetro citado acima, não será aplicada a regra referente ao grupo de percentuais (Manutenção Grupos Percentual - hrc.percentageGroups) nem outros cálculos com reflexo sobre a quantidade de repasse.
- Quando utilizado o novo parâmetro citado acima, o fator informado no arquivo será assumido tanto para a quantidade de repasse de cobrança quanto de pagamento.

Procedimento para Implantação

A implementação descrita no documento estará disponível a partir da atualização do pacote no cliente.

O pacote está disponível no portal (<https://suporte.totvs.com/download>).

DT PTU A500 Exportação - CNES

01. DADOS GERAIS

| | |
|--------------------------|--|
| Produto: | TOTVS Saúde Planos |
| Linha de Produto: | Linha Datasul |
| Segmento: | Saúde |
| Módulo: | Planos - Linha Datasul - Revisão de Contas Médicas (HRC) |
| Função: | Exportação Movimentos para Cobrança - HRC0510M |
| País: | Brasil |
| Ticket: | |
| Requisito: | DSAUGPSCONTAS-24035 |

02. SITUAÇÃO/REQUISITO

Pelas definições do PTU, a exportação do A500 deverá formatar o campo CNES com 7 dígitos, preenchendo com zeros à esquerda quando o campo possuir tamanho menor do que 7 dígitos.

03. SOLUÇÃO

Foram realizadas alterações no programa de exportação do A500 onde foram ajustadas as regras de preenchimento do campo CNES.

As regras aplicadas estão detalhadas abaixo:

- Quando o cadastro do prestador tiver menos de 7 dígitos no código CNES, deverá preencher com zeros à esquerda.
- Nos casos em que o CNES não for preenchido, a tag continua sendo suprimida. Não deverá exportar com zeros.

DT PTU A500 Exportação - Guias de Honorário Individual e SADT da Internação

01. DADOS GERAIS

| | |
|--------------------------|--|
| Produto: | TOTVS Saúde Planos |
| Linha de Produto: | Linha Datasul |
| Segmento: | Saúde |
| Módulo: | Planos - Linha Datasul - Revisão de Contas Médicas (HRC) |
| Função: | Exportação Movimentos para Cobrança - HRC0510M |
| País: | Brasil |
| Ticket: | |
| Requisito: | DSAUGPSCONTAS-22617 |

02. SITUAÇÃO/REQUISITO

Pelas definições da TISS, uma Guia TISS só pode ser paga a um único prestador, que é o Contratado Executante. A TISS não prevê o pagamento de movimentos de uma mesma guia a mais de um prestador.

Já no TOTVS existe a flexibilidade de digitar um único Documento do Contas com procedimentos que serão pagos a diferentes prestadores.

Ao exportar o PTU o TOTVS realiza essa adequação ao conceito TISS, quebrando um único Documento do Contas em diversas guias TISS conforme o prestador de pagamento de cada procedimento.

Nesse contexto, durante a exportação do A500 os Documentos do Contas com transação do tipo Internação e que contenham honorários poderão, de acordo com o prestador de pagamento de cada procedimento, dar origem a Guias de Honorário Individual vinculadas à Guia de Internação. Nesse caso, o sistema atualmente considera que apenas pagamentos a prestadores Pessoa Física (PF) é que poderiam dar origem a guias de Honorário Individual e que movimentos pagos a Pessoa Jurídica (PJ) não entram nessa regra e são sempre exportados como guias de SP/SADT.

É necessário que o sistema exporte em Guias de Honorário Individual todos os honorários que estejam contidos em Documentos de Internação e que sejam pagos diretamente ao prestador, seja ele PF ou PJ.

03. SOLUÇÃO

Foram realizadas alterações no programa de exportação do A500 onde foram ajustadas as regras de separação dos movimentos dos documentos de internação em guia de Internação e guias de Honorário Individual (HI) e/ou guias de SADT.

As regras aplicadas estão detalhadas abaixo:

- Transação de SADT exporta como guia de SADT;
- Transação de HI exporta como HI
- Transação de internação:
 - Quando prestador executante igual ao prestador principal, então será exportado como guia de internação;
 - Quando prestador executante for diferente do principal então:
 - Se o prestador for tipo **pessoa física** (PF) os movimentos serão gerados em uma guia de Honorário Individual;
 - Se o prestador for tipo **pessoa jurídica** (PJ) e o procedimento estiver parametrizado para obrigar o profissional executante então os movimentos serão exportados na guia Honorário Individual;
 - Se o prestador for tipo **pessoa jurídica** (PJ) sem profissional executante informado, então será gerado como uma guia de SADT;
 - Se o movimento for tipo SADT, então será gerado como uma guia de SADT.

04. DEMAIS INFORMAÇÕES

Os campos da Manutenção Procedimento que influenciam nas regras são **Tipo Proced.:** e **Obriga Dados do Profissional Executante**, mais detalhes em [Manutenção Procedimentos](#)

| | | | |
|--|--|--------------------------------------|--|
| Qt.max.proc.normal: | <input type="text" value="00000000"/> | Qt.max.proc.intern.: | <input type="text" value="00000000"/> |
| Qt.max.proc.interc.: | <input type="text" value="00000000"/> | Qt.max.utilizacao: | <input type="text" value="00000000"/> |
| Qt.max.proc.web: | <input type="text" value="00000000"/> | Qt.max.proc.por guia (SOLIC): | <input type="text" value="00000000"/> |
| Trab.medico: | <input type="text" value="Nao"/> | Proc.Seriado: | <input type="text" value="Nao"/> |
| Via acesso: | <input type="text" value="1"/> UNICA | Pacote Fechado: | <input type="text" value="Nao"/> |
| Indicacao Clinica: | <input type="text" value="0-Consid.Tp.Ate"/> | Compl.Honor.Medicos: | <input type="text" value="Nao"/> |
| Classe Atendimento: | <input type="text" value="0002"/> PEQUENA CIRURGIA | Tipo Proced.: | <input type="text" value="1-SP/SADT"/> |
| Possui OPME: | <input type="text" value="Nao"/> | Elegibilidade: | <input type="text" value="Nao"/> |
| | | Obriga Laudo Medico qndo solic. WEB: | <input type="text" value="Nao"/> |
| <p>Glosa Cobranca em Duplicidade: <input type="text" value="Nao"/></p> <p>Glosa Tecnica Utilizada nao Informada: <input type="text" value="Nao"/></p> <p>Obriga Dados do Profissional Executante: <input type="text" value="Sim"/></p> | | | |

DT PTU A550 Exportação - Conversão Para Novos Motivo Questionamentos PTU - PTU Anexos 11.6

01. DADOS GERAIS

| | |
|--------------------------------|--|
| Produto: | TOTVS Saúde Planos |
| Linha de Produto: | Linha Datasul |
| Segmento: | Saúde |
| Módulo: | Planos - Linha Datasul - Revisão de Contas Médicas (HRC) |
| Função: | Exportação Questionamento Contestacao - HRC0710S |
| País: | Brasil |
| Ticket: | |
| Requisito/ Story/Issue: | DSAUGPSCONTAS-24719 |

IMPORTANTE!

As regras para a nova Tabela N da versão do PTU Anexos 11.6 tem início dia 01/07/2024.

02. SITUAÇÃO/REQUISITO

Com o início da vigência das alterações na **Tabela N - Motivos de Questionamento** em virtude da nova versão do PTU Anexos 11.6, motivo **22 - Divergência no valor cobrado**, deixou de existir e no seu lugar foram criados os motivos, **236 - Material com divergência de valor cobrado**, **237 - Medicamento com divergência de valor cobrado**, **238 - Procedimento com divergência de valor cobrado** e **239 - Taxa com divergência de valor cobrado**.

Além disso, os motivos **31 - Procedimento não autorizado, mas que necessita de autorização**, **33 - Quantidade de serviço realizado acima da autorizada** e **231 - Valor Divergente do Autorizado** continuam existindo, porém, foram criados motivos específicos para OPMEs. **242 - OPME sem autorização prévia**; **241 - OPME com quantidade diferente do autorizado** e **240 - OPME com valor diferente do autorizado**.

03. SOLUÇÃO

Foi realizada alteração no leiaute de exportação do a550 para fazer a conversão dos questionamentos com **motivo PTU código 22**, para os novos motivos que são definidos conforme o tipo de movimento contestado.

Abaixo tem mais detalhes de como será realizada essa conversão do **motivo de questionamento PTU 22**.

- Procedimento, tabela <tp_Tabela> 22 será trocado para o motivo de questionamento PTU 238 - **Procedimento com divergência de valor cobrado**;
- Pacote, tabela <tp_Tabela> 98 será trocado para o motivo de questionamento PTU 148 - **regra prevista no Manual de Intercâmbio Nacional / Regulamento Técnico de Pacotes vigentes e SISPAC**
- Insumo, tabela <tp_Tabela> 18 será trocado para o motivo de questionamento PTU 239 - **Taxa com divergência de valor cobrado**.
- Insumo, tabela <tp_Tabela> 19 será trocado para o motivo de questionamento PTU 236 - **Material com divergência de valor cobrado**
- Insumo, tabela <tp_Tabela> 20 será trocado para o motivo de questionamento PTU 237 - **Medicamento com divergência de valor cobrado**

Os movimentos com **tabela 00**, seguiram as mesmas regras acima, sendo considerado para a troca os dois primeiros dígitos do movimento. Exemplo, supondo o movimento contestado com tabela 00 possua o código 2090096924, será utilizado os dígitos 2 e 0, (20) para fazer a troca do motivo de questionamento PTU 22 para o motivo de questionamento PTU 237, referente a medicamento.

Os insumos de **OPME** também receberam regras diferenciadas, e o programa realizará a conversão abaixo:

- Motivo de questionamento PTU 31 para o motivo de questionamento PTU 242 - **OPME sem autorização prévia**;
- Motivo de questionamento PTU 33 para o motivo de questionamento PTU 241 - **OPME com quantidade diferente do autorizado**;
- Motivo de questionamento PTU 231 para o motivo de questionamento PTU 240 - **OPME com valor diferente do autorizado**.

Para verificar se o insumo é OPME, o sistema faz a consulta se o insumo contestado é OPME conforme o **campo OPME** está como **SIM** no cadastro [Manutenção Insumos](#).

04. PROCEDIMENTOS PARA ATUALIZAÇÃO

1. Realizar o download para compilar do programa **laptua550e-022** com as atualizações. [Baixar Leiaute A550 para compilar](#).
2. Compilar o programa ou realizar o download do programa compilado para sua versão, abaixo.
3. Atualizar o programa compilado na pasta **\lap** do ambiente que será utilizado.
4. Realizar a exportação do A550.

Download Compilados...

| 12.1.2307 | 12.1.2311 | 12.1.2403 |
|--|-----------------------------|-----------------------------|
| 12.1.2307.13_OE11 12.1.2307.13_OE12 | 12.1.2311.7 | 12.1.2403.2 |
| 12.1.2307.14_OE11 12.1.2307.14_OE12 | 12.1.2311.8 | 12.1.2403.3 |
| 12.1.2307.15_OE11 | 12.1.2311.9 | 12.1.2403.4 |

| 12.1.2307 | 12.1.2311 | 12.1.2403 |
|--|--------------|-------------|
| 12.1.2307.15_OE12 | | |
| 12.1.2307.16_OE11 12.1.2307.16_OE12 | 12.1.2311.10 | 12.1.2403.5 |

05. DEMAIS ORIENTAÇÕES

- Realizar a validação do processo em ambientes de homologação ou propath.
- O programa alterado atua convertendo diretamente o movimento de contestação PTU para o novo motivo de contestação PTU, independente da glosa/classe de erro aplicada para a contestação.
- Aplicar o programa com as atualizações no ambiente somente no dia **01/07/20204**, porque a partir da atualização do programa os questionamentos já sairão com os novos motivos.

06. ASSUNTOS RELACIONADOS

- [Manutenção Glosa - hrc.restrictionCode](#)
- [Manutenção Motivo de Questionamento - hrc.ptuAssociative](#)
- [Alterações Tabela N Motivos de Questionamento PTU](#)

DT PTU XML 2.2

01. DADOS GERAIS

| Produto: | TOTVS Saúde Planos | | | | | | | |
|-------------------------------------|---|--|--------|--------|--------------------------------|----------|-------------------------------------|----------|
| Linha de Produto: | Linha Datasul | | | | | | | |
| Segmento: | Saúde | | | | | | | |
| Módulo: | HRC - Revisão de Contas Médicas | | | | | | | |
| Função: | <table border="1"> <thead> <tr> <th>Rotina</th> <th>Função</th> </tr> </thead> <tbody> <tr> <td>Importação de Movimentos - RPW</td> <td>DTVW40AA</td> </tr> <tr> <td>Exportação Movimentos para Cobrança</td> <td>HRC0510M</td> </tr> </tbody> </table> | | Rotina | Função | Importação de Movimentos - RPW | DTVW40AA | Exportação Movimentos para Cobrança | HRC0510M |
| Rotina | Função | | | | | | | |
| Importação de Movimentos - RPW | DTVW40AA | | | | | | | |
| Exportação Movimentos para Cobrança | HRC0510M | | | | | | | |
| País: | Brasil | | | | | | | |
| Requisito: | DSAUGPSCONTAS-24153 | | | | | | | |

02. SITUAÇÃO/REQUISITO

Adequar os programas do TOTVS Saúde Planos - Linha Datasul à alterações do PTU XML 2.2 - Notas de Fatura em Intercâmbio.

Entrada em vigor: 01/05/2024

Alterações referentes aos campos cd_pacote, divulgados no boletim de 06/03/2024, além de outros ajustes apurados a partir da liberação do ambiente de homologação da CMB.

Alterações referentes ao campo cd_cnpj, divulgado no boletim de 20/03/2024.

03. SOLUÇÃO

As alterações visam compatibilizar o TOTVS Saúde Planos - Linha Datasul à alterações do PTU XML 2.2 - Exportação e importação de A500.

Criação de dois novos layouts para adequação das alterações na Importação/Exportação de Movimento - PTU 500 conforme manual A500 Unimed do Brasil:

- LAPTUA500E-022 → Exportação de Notas de fatura Intercambio
- LAPTUA500I-022 → Importação de Notas de fatura Intercambio

Procedimento para Implantação Procedimento para Configuração

A implementação descrita no documento estará disponível a partir da atualização do pacote no cliente.

O pacote está disponível no portal (<https://suporte.totvs.com/download>).

DT Reprocessar Regras de Faturamento de Movimentos

01. DADOS GERAIS

| Produto: | TOTVS Saúde Planos | | | | | | | |
|---|---|--------|--------|---|-------------|---|--------------------------------------|--|
| Linha de Produto: | Linha Datasul | | | | | | | |
| Segmento: | Saúde | | | | | | | |
| Módulo: | HRC - Revisão de Contas Médicas | | | | | | | |
| Função: | <table border="1"> <thead> <tr> <th>Rotina</th> <th>Função</th> </tr> </thead> <tbody> <tr> <td>Manut.Troca Tab. Moedas e Carências-RPW (Modo Clássico)</td> <td>hrc.dtw06aa</td> </tr> <tr> <td>Manut.Troca Tab. Moedas e Carências-RPW</td> <td>hrc.changeWaitingPeriodCurrencyTable</td> </tr> </tbody> </table> | Rotina | Função | Manut.Troca Tab. Moedas e Carências-RPW (Modo Clássico) | hrc.dtw06aa | Manut.Troca Tab. Moedas e Carências-RPW | hrc.changeWaitingPeriodCurrencyTable | |
| Rotina | Função | | | | | | | |
| Manut.Troca Tab. Moedas e Carências-RPW (Modo Clássico) | hrc.dtw06aa | | | | | | | |
| Manut.Troca Tab. Moedas e Carências-RPW | hrc.changeWaitingPeriodCurrencyTable | | | | | | | |
| País: | Brasil | | | | | | | |
| Requisitos: | DSAUGPSCONTAS-22470 | | | | | | | |

02. SITUAÇÃO/REQUISITO

Com a criação da nova valorização se faz necessário ajustar o programa de troca de tabela de moedas e carências para que funcione para os movimentos que foram valorizados pelas regras de valorização.

03. SOLUÇÃO

Foram realizados ajustes e melhorias nos programas de troca de tabela e moedas de carência para que funcione com os movimentos que foram valorizados pelas novas regras de valorização.

- Alteração da opção **Trocar Ambas** para **Trocar tabelas de cobrança e pagamento** do campo **Tabela**, a funcionalidade da opção continua exatamente a mesma.

The screenshot shows the 'Troca da tabela de moedas e carências' screen in the TOTVS system. The interface includes a header with the TOTVS logo and user information. The main content area is titled 'Troca da tabela de moedas e carências' and features a 'Executar' button. Below the title, there is a 'PARÂMETROS' section with the following fields:

- Tabela:** A dropdown menu with the selected option 'Trocar tabelas de cobrança e pagamento' highlighted by a red box.
- Seleção:** A dropdown menu with the selected option 'Procedimentos'.
- Movimentos:** A dropdown menu with the selected option 'Todos'.
- Relatório de acompanhamento:** A toggle switch currently set to 'Não'.
- Abrir seleção de procedimentos:** A toggle switch currently set to 'Não'.
- Trocar movimentos pendentes de liberação:** A toggle switch currently set to 'Não'.

- Adição da opção **Trocar regras de valorização para cobrança** no campo **Tabela**, este campo irá habilitar a opção **Por período, prestador e regra de valorização** no campo **Movimentos** e desabilitará a opção **Por período, prestador e tabela moedas de carências** no campo **Movimentos**.

Manut. Troca Tab. Moe x

TOTVS Atalho local: DLC_64_BITS_120 11.5.x 120 UNIMED ARARAS Sair

Troca da tabela de moedas e carências

Executar

PARÂMETROS

Tabela **Seleção**

Trocar regras de valorização para cobrança ▼ Procedimentos ▼

Movimentos

Por período, prestador e regra de valorização ▼

Relatório de acompanhamento **Abrir seleção de procedimentos**

Não Não

Trocar movimentos pendentes de liberação

Não

- Adição da opção **Por período, prestador e regra de valorização** no campo **Movimentos** (somente quando a opção **Trocar regras de valorização para cobrança** estiver selecionada no campo **Tabela**).

Manut. Troca Tab. Moe x

TOTVS Atalho local: DLC_64_BITS_120 11.5.x 120 UNIMED ARARAS Sair

Troca da tabela de moedas e carências

Executar

PARÂMETROS

Tabela **Seleção**

Trocar regras de valorização para cobrança ▼ Procedimentos ▼

Movimentos

Por período, prestador e regra de valorização ▼

Relatório de acompanhamento **Abrir seleção de procedimentos**

Não Não

Trocar movimentos pendentes de liberação

Não

- Adição do campo **Regra de valorização** (habilitado somente quando a opção **Por período, prestador e regra de valorização** do campo **Movimentos** estiver selecionada).

- Esse campo adiciona um critério de busca aos movimentos, filtrando os movimentos pelo código de regra de cobrança.
 - Exemplo: Se informado 12345678 no campo **Regra de valorização** o processo de troca de tabela irá buscar somente os movimentos que foram valorizados utilizando a regra de valorização de cobrança igual a 12345678.
- Se nada for informado o sistema irá buscar todos registros que se enquadram nos outros campos (período, prestador...) e que foram valorizados por uma regra de cobrança da nova valorização.

Manut. Troca Tab. Moe

TOTVS

Atalho local: DLC_64_BITS_120 11.5.x 120 UNIMED ARARAS Sair

Troca da tabela de moedas e carências

Executar

Forma de pagamento inicial

Forma de pagamento final

Tabela

Regra de valorização

TODOS

Procedimento inicial

Procedimento final

Execução

Nome do arquivo de saída

PROC_TROCA_TAB_MOEDA_CARENENCIA

04. DEMAIS INFORMAÇÕES

[GPS0103_HRC_Valorizacao](#)

[Manut. Troca Tab. Moedas e Carências - RPW - hrc.changeWaitingPeriodCurrencyTable](#)

[DT Critérios para nova Valorização - Pagamento](#)

[DT Critérios para nova Valorização - Cobrança](#)

[DT Nova valorização - Migração parcial](#)

Procedimento para Implantação

A implementação descrita no documento estará disponível a partir da atualização do pacote no cliente.

O pacote está disponível no portal (<https://suporte.totvs.com/download>).

3.7.4 HVP - Venda de Planos - Legislação - 12.1.2407

You are using an UNLICENSED copy of **Scroll PDF Exporter for Confluence**. Do you find Scroll PDF Exporter useful? Consider purchasing it today:
<https://marketplace.atlassian.com/apps/7019/scroll-pdf-exporter-for-confluence?tab=overview&hosting=datacenter>

19403357 DSAUGPSCONTRAT2-18994 DT Carta de Notificação para Contratantes Inadimplentes - RN 593/2023

01. DADOS GERAIS

| | |
|--------------------------|---|
| Produto: | TOTVS Saúde Planos |
| Linha de Produto: | Linha Datasul |
| Segmento: | Saúde |
| Módulo: | HVP |
| Função: | Relatório de Contratantes Inadimplentes (hcm.defaultingGuarantors e hmc0210w) |
| País: | Brasil |
| Ticket: | 19403357 |

02. SITUAÇÃO/REQUISITO

É necessário que as informações da carta de notificação aos contratantes inadimplentes estejam em conformidade com a RN 593.

03. SOLUÇÃO

Implantação Configuração Alterações

Procedimentos para Implantação

A implementação descrita no documento estará disponível a partir da atualização do pacote no cliente.

O pacote está disponível no portal (<https://suporte.totvs.com/download>) e também na console de atualização.

03. MAIS INFORMAÇÕES

[Manutenção de Layout \(hte.layout\)](#)

[Manutenção dos Parâmetros do Venda Planos \(hvp.vpSettings\)](#)

Relatório de Contratantes Inadimplentes (hmc.defaultingGuarantors)

Relatório de Contratantes Inadimplentes (HMC0210W)

4 Manutenção - 12.1.2407

You are using an UNLICENSED copy of **Scroll PDF Exporter for Confluence**. Do you find Scroll PDF Exporter useful? Consider purchasing it today:
<https://marketplace.atlassian.com/apps/7019/scroll-pdf-exporter-for-confluence?tab=overview&hosting=datacenter>

4.1 Administração de Vendas - Manutenção - 12.1.2407

4.1.1 Administração de Preço (MPR) - Manutenção - 12.1.2407

4.1.2 Avaliação de Crédito (MCM) - Manutenção - 12.1.2407

17890423 DMANADVEN-19896 - Desconsiderar títulos vencidos do tipo AD na Avaliação de Crédito Clientes

01. DADOS GERAIS

| | |
|--|--------------------------------------|
| Produto: | TOTVS Manufatura TOTVS Backoffice |
| Linha de Produto: | Linha Datasul |
| Segmento: | Manufatura |
| Módulo: | Avaliação de Crédito |
| Função: | CM0102 - Informações Crédito Cliente |
| País: | Brasil |
| Ticket: | 17890423 |
| Requisito/Story/Issue (informe o requisito relacionado) : | DMANADVEN-19896 |

02. SITUAÇÃO/REQUISITO

Cliente está utilizando a Avaliação de Crédito automática CM0202, porém para alguns clientes está apresentando o motivo do bloqueio "Cliente excedeu núm de dias máximo com duplicatas vencidas". De acordo com o financeiro do cliente, os clientes não estão com duplicatas atrasadas, e sim Aviso de Débito em aberto.

03. SOLUÇÃO

Alterado o CM0102 adicionado novo parâmetro "Desconsidera AD Venc", quando marcado irá desconsiderar AD vencido, deixando de exibir o erro: **Cliente excedeu núm máximo de dias com duplicatas vencidas. (56361)**. Contudo, ainda continuará a manter o valor do AD na avaliação de crédito e bloqueará o pedido exibindo o erro: **O Limite de Crédito do cliente foi excedido com este pedido.(4095)**.

Obs.: esse parâmetro só será habilitado se no campo "Núm Máx Dias Dup Venc" for informado número maior que zero.

06.9.5510 - CM0102 - 2.00.00.007 - Informações Crédito Clientes - 10 - CARAIVA:8180 e 81...

Arquivo Ajuda

Cliente: 474 CM0102 CM0102 Testes de Crédito

Crédito

Normal
 Automático
 Só Imp Ped
 Suspenso
 Pg à Vista

Limite Crédito: 14.000,00 Mo Lim Créd: 0 REAL
 Dt Lim Cred: 31/12/2024 Usuário Ult Alt: 14
 Lim Créd Adic: 0,00
 Fim Lim Créd Adic: Perc Máx Bloqueio Crédito: 0,00
 Considerar AP Limite Crédito

Avaliação

Não Avalia
 Somente Atrasos Duplicatas
 Limites e Atrasos Duplicatas

Períodos Atraso: 0 Nr Max Cheque Devol: 0
 Atraso Máximo Dias: 0 VI Max Ch Devol: 0,00
 Meses Inativos: 0 Período Cheque Devol: 0
 Núm Máx Dias Dup Venc: 10
 Desconsidera Antecipação nas Dup Venc Desconsidera AD Venc

Avalia Crédito Embarque

Não Avalia
 Somente Atrasos Duplicatas
 Limites e Atrasos Duplicatas

Abrangência Avaliação

Cliente Matriz
 Libera Estoque Sem Avaliação
 Avaliação Multi-empresa
 Libera Bloqueio Vendas Grãos

Indicador de crédito

You are using an UNLICENSED copy of **Scroll PDF Exporter for Confluence**. Do you find Scroll PDF Exporter useful? Consider purchasing it today:
<https://marketplace.atlassian.com/apps/7019/scroll-pdf-exporter-for-confluence?tab=overview&hosting=datasulcenter>

19310287 DMANADVEN-20205 - CM0201F - Informações de crédito - Totalizador Quantidade pedidos não considerar pedidos tipo programação de entrega sem saldo.

01. DADOS GERAIS

| | |
|--|--|
| Produto: | TOTVS Manufatura TOTVS Backoffice |
| Linha de Produto: | Linha Datasul |
| Segmento: | Manufatura |
| Módulo: | Avaliação de Crédito |
| Função: | CM0102 - Informações Crédito Cliente CM0202 - Reavaliação Automática de Crédito |
| País: | Brasil |
| Ticket: | 18310287 |
| Requisito/Story/Issue (informe o requisito relacionado) : | DMANADVEN-20205 |

02. SITUAÇÃO/REQUISITO

Os pedidos do tipo Programação de Entrega com Saldo Zerado, estavam sendo considerados na quantidade de Pedidos Aprovados/Avaliados no CM0201F e no relatório de monitoramento CM0202.

03. SOLUÇÃO

Alterado o sistema para desconsiderar os pedidos do tipo Programação de Entrega com saldo em aberto "zerado" na rotina de avaliação de crédito.

4.1.3 Cadastros Gerais (MCD) - Manutenção - 12.1.2407

18347823 DMANADVEN-19629 Atualiza o Browser e volta no início após cada modificação

01. DADOS GERAIS

| | |
|--|--------------------------------------|
| Produto: | TOTVS Manufatura TOTVS Backoffice |
| Linha de Produto: | Linha Datasul |
| Segmento: | Manufatura |
| Módulo: | Cadastros Gerais |
| Função: | CD1508 - Tabela Preço |
| País: | Brasil |
| Ticket: | 18347823 |
| Requisito/Story/Issue (informe o requisito relacionado) : | DMANADVEN-19629 |

02. SITUAÇÃO/REQUISITO

Após selecionar um registro na tabela de preço CD1508 por meio do botão "vá para" , começamos a efetuar a uma alteração qualquer no item, porém clicamos no botão cancelar e o programa posicionava na primeira linha do grid.

03. SOLUÇÃO

Corrigida a rotina para que quando estiver alterando qualquer item da tabela de preço e voltar para a tela inicial, ficará posicionada no item que foi selecionado e alterado.

19043552 DMANADVEN-20128 Código IBGE retornando da primeira cidade encontrada pela API customerPublic

01. DADOS GERAIS

| | |
|--|--------------------------------------|
| Produto: | TOTVS Manufatura TOTVS Backoffice |
| Linha de Produto: | Linha Datasul |
| Segmento: | Manufatura |
| Módulo: | Cadastros Gerais |
| Função: | CD0330 - Manutenção Cidades |
| País: | Brasil |
| Ticket: | 19043552 |
| Requisito/Story/Issue (informe o requisito relacionado) : | DMANADVEN-20128 |

02. SITUAÇÃO/REQUISITO

No CD0330 existe a cidade a cidade ITABAIANA - SE (IBGE 2802908) e a cidade Itabaiana - PB (IBGE 2506905). Quando um cliente possui o endereço na cidade ITABAIANA - SE é consultado via API Pública (customerPublic), e retornava cidade e estado corretamente porém com o código IBGE da cidade situada na Paraíba.

03. SOLUÇÃO

Corrigida a rotina para que quando estiver o mesmo nome de cidade, trazer corretamente o código do IBGE da cidade localizada no CD0330.

19251236 DMANADVEN-20288 Erro na importação de clientes e-commerce

01. DADOS GERAIS

| | |
|--|--------------------------------------|
| Produto: | TOTVS Manufatura TOTVS Backoffice |
| Linha de Produto: | Linha Datasul |
| Segmento: | Manufatura |
| Módulo: | Cadastros Gerais |
| Função: | CD1508 - Tabela Preço |
| País: | Brasil |
| Ticket: | 19251236 |
| Requisito/Story/Issue (informe o requisito relacionado) : | DMANADVEN-20288 |

02. SITUAÇÃO/REQUISITO

Ao integrar emitentes através da API Pública, cujo o nome abreviado possuem poucos caracteres (ex.: ANA), caso já exista outro emitente com mesmo nome, o último carácter era substituído por um número sequencial, por exemplo “AN1”. “AN2” e etc.

03. SOLUÇÃO

Corrigida a rotina para que quando já estiver cadastrado um emitente com o mesmo nome, será adicionado a sequencia numérica no final do nome, EX : ANA1, ANA2,ANA3.

19594066 DMANADVEN-20479 - Mensagem 7506 não está sendo chamada em alguns casos.

01. DADOS GERAIS

| | |
|--|--------------------------------------|
| Produto: | TOTVS Manufatura TOTVS Backoffice |
| Linha de Produto: | Linha Datasul |
| Segmento: | Manufatura |
| Módulo: | Cadastros Gerais |
| Função: | CD0704 - Implantação de Clientes |
| País: | Brasil |
| Ticket: | 19594066 |
| Requisito/Story/Issue (informe o requisito relacionado) : | DMANADVEN-20479 |

02. SITUAÇÃO/REQUISITO

Estava ocorrendo falha na atualização de clientes com caracteres especiais, onde ao alterar nome abreviado com acentuação não estava disparando toda a atualização.

03. SOLUÇÃO

Alterado para disparar toda a atualização ao alterar apenas acentuação.

19747339 DMANADVEN-20679 - Exigência de Inscrição Estadual - MEI RS

01. DADOS GERAIS

| | |
|--|--------------------------------------|
| Produto: | TOTVS Manufatura TOTVS Backoffice |
| Linha de Produto: | Linha Datasul |
| Segmento: | Manufatura |
| Módulo: | Cadastros Gerais |
| Função: | CD0704 - Implantação de Clientes |
| País: | Brasil |
| Ticket: | 19747339 |
| Requisito/Story/Issue (informe o requisito relacionado) : | DMANADVEN-20679 |

02. SITUAÇÃO/REQUISITO

Para o estado do RS o cliente MEI não tem a obrigatoriedade de Inscrição Estadual, e o sistema estava impedindo a efetivação de pedido caso o campo IE estivesse vazio no CD0704.

03. SOLUÇÃO

A api pública foi alterada para permitir a inclusão de cliente do RS com o campo IE vazio. A aprovação do pedido para cliente do RS também será possível, mesmo com o campo IE vazio no CD0704.

Caso tenha na base algum cliente que seja MEI, com endereço no RS e com o campo IE com alguma informação e que deveria ficar vazio, recomendamos desmarcar no CD0101 o campo "Inscrição Estadual obrigatório", alterar no CD0704 o registro salvar e retornar no CD0101 o campo "Inscrição Estadual obrigatório" marcado.

19912495 DMANADVEN-20690 PROBLEMAS NO PROGRAMA CD0821

01. DADOS GERAIS

| | |
|--|--------------------------------------|
| Produto: | TOTVS Manufatura TOTVS Backoffice |
| Linha de Produto: | Linha Datasul |
| Segmento: | Manufatura |
| Módulo: | Cadastros Gerais |
| Função: | CD0821- Manut. Permissão Usuário |
| País: | Brasil |
| Ticket: | 19912495 |
| Requisito/Story/Issue (informe o requisito relacionado) : | DMANADVEN-20690 |

02. SITUAÇÃO/REQUISITO

Ao carregar o primeiro usuário no CD0821 e salvar o mesmo com o parâmetro "utiliza sugestão natureza" marcado, ao sair do ambiente e entrar novamente, está perdendo essa parametrização.

03. SOLUÇÃO

Corrigida a rotina para que possa salvar a configuração conforme realizada.

4.1.4 Contratos de Venda (MSC) - Manutenção - 12.1.2407

18434301 DMANADVEN-19932 Finalizar composições através do programa SC2120

01. DADOS GERAIS

| | |
|--|--------------------------------------|
| Produto: | TOTVS Manufatura TOTVS Backoffice |
| Linha de Produto: | Linha Datasul |
| Segmento: | Manufatura |
| Módulo: | Contratos de Vendas |
| Função: | SC2120 - Finalização Contratos |
| País: | Brasil |
| Ticket: | 18434301 |
| Requisito/Story/Issue (informe o requisito relacionado) : | DMANADVEN-19932 |

02. SITUAÇÃO/REQUISITO

Cliente estava com problemas para finalizar composições de contratos através do programa SC2120.

03. SOLUÇÃO

Corrigida a rotina para que seja possível finalizar as composições pelo programa SC2120.

19065042 DMANADVEN-20130 Inclusão da Condição de Pagamento no Contrato (SC2103D1)

01. DADOS GERAIS

| | |
|--|--------------------------------------|
| Produto: | TOTVS Manufatura TOTVS Backoffice |
| Linha de Produto: | Linha Datasul |
| Segmento: | Manufatura |
| Módulo: | Contratos de Vendas |
| Função: | SC2120 - Finalização Contratos |
| País: | Brasil |
| Ticket: | 19065042 |
| Requisito/Story/Issue (informe o requisito relacionado) : | DMANADVEN-20130 |

02. SITUAÇÃO/REQUISITO

No programa SD2103D1 o sistema não aceitava informar uma condição de pagamento com código contendo 4 caracteres, apresenta erro.

03. SOLUÇÃO

Corrigida a rotina para que seja possível adicionar condição de pagamento com 4 caracteres.

19988561 DMANADVEN-20727 - SC2105: Aumentar quantidade de caracteres do campo código do cliente final

01. DADOS GERAIS

| | |
|--|--------------------------------------|
| Produto: | TOTVS Manufatura TOTVS Backoffice |
| Linha de Produto: | Linha Datasul |
| Segmento: | Manufatura |
| Módulo: | Contratos de Vendas |
| Função: | SC2105 - Confirmação de Contrato |
| País: | Brasil |
| Ticket: | 19988561 |
| Requisito/Story/Issue (informe o requisito relacionado) : | DMANADVEN-20727 |

02. SITUAÇÃO/REQUISITO

O código do cliente aceita até 9 dígitos (CD0704), mas no filtro do SC2105 estava preenchendo o campo cliente final com apenas 6 dígitos.

03. SOLUÇÃO

Corrigido para aceitar as 9 posições no campo Cliente final, o mesmo foi feito para o campo Composição final e ajustado o campo Estabelecimento para 5 posições.

06.9.???? - SC2105I - 2.00.00.008 - Confirmação de Contrato

| | | | | |
|-------------------|------------------------------------|----|----|---|
| Contrato Cliente: | <input type="text"/> | << | >> | <input type="text" value="ZZZZZZZZZZZZZZZZ"/> |
| Contrato: | <input type="text"/> | << | >> | <input type="text" value="ZZZZZZZZZZZZZZZZ"/> |
| Cliente: | <input type="text" value="0"/> | << | >> | <input type="text" value="123456789"/> |
| Matriz Cliente: | <input type="text"/> | << | >> | <input type="text" value="ZZZZZZZZ"/> |
| Estabelecimento: | <input type="text" value="12345"/> | << | >> | <input type="text" value="99999"/> |
| Composição: | <input type="text"/> | << | >> | <input type="text" value="ZZZZZZZZZZZZZZ"/> |

OK Cancelar Ajuda

You are using an UNLICENSED copy of **Scroll PDF Exporter for Confluence**. Do you find Scroll PDF Exporter useful? Consider purchasing it today:
<https://marketplace.atlassian.com/apps/7019/scroll-pdf-exporter-for-confluence?tab=overview&hosting=datacenter>

4.1.5 Cotações de Vendas (MQO) - Manutenção - 12.1.2407

4.1.6 Descontos e Bonificações (MBN) - Manutenção - 12.1.2407

4.1.7 Pedidos (MPD) - Manutenção - 12.1.2407

18420735 DMANADVEN-19754 - REGRAS NATUREZA DE OPERAÇÃO - Tela de Simulação loop

01. DADOS GERAIS

| | |
|--|--------------------------------------|
| Produto: | TOTVS Manufatura TOTVS Backoffice |
| Linha de Produto: | Linha Datasul |
| Segmento: | Manufatura |
| Módulo: | Pedidos de Vendas |
| Função: | Regras da Natureza de Operação |
| País: | Brasil |
| Ticket: | 18420735 |
| Requisito/Story/Issue (informe o requisito relacionado) : | DMANADVEN-19754 |

02. SITUAÇÃO/REQUISITO

Estava ocorrendo travamento da tela de simulação de regras.

03. SOLUÇÃO

Alterado para que a simulação ocorra sem travamento e para melhorar a performance, foi adicionada uma validação impedindo a simulação sem informar campo, quanto mais campos forem informados, mais precisa será a simulação.

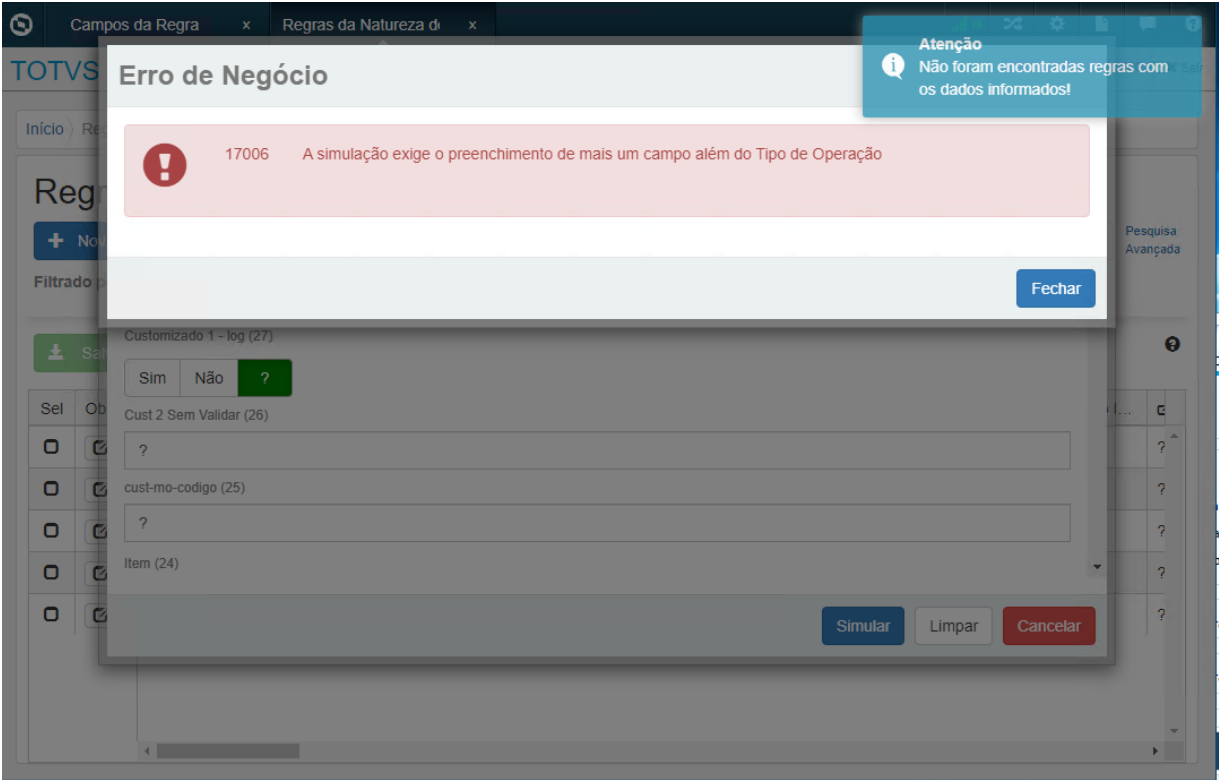

You are using an UNLICENSED copy of **Scroll PDF Exporter for Confluence**. Do you find Scroll PDF Exporter useful? Consider purchasing it today:
<https://marketplace.atlassian.com/apps/7019/scroll-pdf-exporter-for-confluence?tab=overview&hosting=datasulcenter>

18665039 DMANADVEN-19926 - Dificuldade com Pedido no Portal - Exibe botão Editar p/ pedido já liberado

01. DADOS GERAIS

| | |
|--|--|
| Produto: | TOTVS Manufatura TOTVS Backoffice |
| Linha de Produto: | Linha Datasul |
| Segmento: | Manufatura |
| Módulo: | Pedidos de Vendas |
| Função: | Carteira de Pedidos - Portal de Vendas |
| País: | Brasil |
| Ticket: | 18665039 |
| Requisito/Story/Issue (informe o requisito relacionado) : | DMANADVEN-19926 |

02. SITUAÇÃO/REQUISITO

Na Carteira de Pedidos do Portal de representantes, estava sendo exibido o botão Editar pedido para um pedido já liberado. Porém não é possível editar o pedido já liberado.

03. SOLUÇÃO

Alterada a tela de Carteira de Pedido, adicionado o Botão Visualizar, botão para consultar o pedido, irá abrir a tela de [Detalhes do Pedido de Venda](#). O botão Visualizar ficará sempre habilitado, já o botão Editar ficará habilitado apenas para pedidos que podem ser editados, como pedidos Em Digitação.

Início > Carteira de Pedidos

ZALPA REPRES S/C LTDA (523 pedidos)

Pesquisa rápida de pedidos [Pesquisa Avançada](#)

Filtrado por: **Em Análise** **Data emissão inicial:01/05/21**

- 1 Em Processamento
- 2 Em Digitação
- 3 Em Análise
- 4 Atend Parcial
- 5 Atend Total
- 6 Suspensos
- 7 Cancelados
- 8 Reprovados
- 9 Aprovação Rejeitada (5)

12642995

Dt Alteração Situação:
Aprovador Forçado:
Bairro: Centro

Aprovador Crédito:
Avaliação de Preço: 1 - Não Avaliado
Canal Venda: 999 - Portal de Representantes 17

You are using an UNLICENSED copy of **Scroll PDF Exporter for Confluence**. Do you find Scroll PDF Exporter useful? Consider purchasing it today:
<https://marketplace.atlassian.com/apps/7019/scroll-pdf-exporter-for-confluence?tab=overview&hosting=datasulcenter>

18945135 DMANADVEN-20085 Relatório PD0604 está trazendo apenas 14 caracteres no campo itens

01. DADOS GERAIS

| | |
|--|--|
| Produto: | TOTVS Manufatura TOTVS Backoffice |
| Linha de Produto: | Linha Datasul |
| Segmento: | Manufatura |
| Módulo: | Pedidos de Vendas |
| Função: | PD0604 - Relatório de Pedidos Por Rota |
| País: | Brasil |
| Ticket: | 18945135 |
| Requisito/Story/Issue (informe o requisito relacionado) : | DMANADVEN-20085 |

02. SITUAÇÃO/REQUISITO

Cliente possui itens em sua base cujo o código possuem 15 dígitos, ao gerar o relatório PD0604, somente os primeiros 14 dígitos eram impressos.

03. SOLUÇÃO

Corrigida a rotina para que no relatório do PD0604 imprima os itens com até 16 dígitos conforme permitido na tela de adicionar itens CD0204.

19032544 DMANADVEN-20122 Pedido reprovado, estouro de campo no PD1001

01. DADOS GERAIS

| | |
|--|--------------------------------------|
| Produto: | TOTVS Manufatura TOTVS Backoffice |
| Linha de Produto: | Linha Datasul |
| Segmento: | Manufatura |
| Módulo: | Pedidos de Vendas |
| Função: | Regras da Natureza de Operação |
| País: | Brasil |
| Ticket: | 19032544 |
| Requisito/Story/Issue (informe o requisito relacionado) : | DMANADVEN-20122 |

02. SITUAÇÃO/REQUISITO

Cliente tem pedidos de vendas que foi realizado sob a condição de pagamento "TOTVS +Negócios". Este pedido no entanto teve a situação de crédito bloqueada em decorrência de atraso no pagamento do Cliente.

No entanto, a descrição do motivo do bloqueio de crédito enviado por padrão pelo +Negócios é de 200 caracteres. Porém o tamanho desse campo era somente 76 caracteres. Isto tem causado estouro de caracteres neste campo.

03. SOLUÇÃO

Corrigida a rotina e ajustado o campo de "Motivo Bloqueio Crédito" de 76 posições para 500 posições.

19147922 DMANADVEN-20363 Erro no dashboard de representantes

01. DADOS GERAIS

| | |
|--|--------------------------------------|
| Produto: | TOTVS Manufatura TOTVS Backoffice |
| Linha de Produto: | Linha Datasul |
| Segmento: | Manufatura |
| Módulo: | Pedidos de Vendas |
| Função: | Regras da Natureza de Operação |
| País: | Brasil |
| Ticket: | 19147922 |
| Requisito/Story/Issue (informe o requisito relacionado) : | DMANADVEN-20363 |

02. SITUAÇÃO/REQUISITO

Estava sendo apresentada a mensagem "3612" "Representante não localizado" no portal de representantes ao acessar o portal com um usuário que se encontra no perfil de Administrador.

03. SOLUÇÃO

Corrigida a rotina pra que ao pesquisar o representante, não apresente mensagem de erro.

19189141 DMANADVEN-20264 - APP Minhas Vendas - Ao eliminar um perfil, o usuário desaparece da lista, ao criar um novo perfil

01. DADOS GERAIS

| | |
|--|--|
| Produto: | TOTVS Manufatura TOTVS Backoffice |
| Linha de Produto: | Linha Datasul |
| Segmento: | Manufatura |
| Módulo: | Pedidos de Vendas |
| Função: | Configuração de Aplicações - App Minhas Vendas |
| País: | Brasil |
| Ticket: | 19189141 |
| Requisito/Story/Issue (informe o requisito relacionado) : | DMANADVEN-20264 |

02. SITUAÇÃO/REQUISITO

Ao excluir perfil na aba de configuração do aplicativo Minhas Vendas, quando ao cadastrar novamente o usuário que estava vinculado ao perfil excluído não aparecia mais na tela de seleção de usuário

03. SOLUÇÃO

Corrigida a rotina para que ao eliminar um perfil, o usuário seja eliminado das configurações, ficando disponível para ser adicionado em novo perfil.

19392171 DMANADVEN-20325 Problemas na busca de itens no app

01. DADOS GERAIS

| | |
|--|--------------------------------------|
| Produto: | TOTVS Manufatura TOTVS Backoffice |
| Linha de Produto: | Linha Datasul |
| Segmento: | Manufatura |
| Módulo: | Pedidos de Vendas |
| Função: | Regras da Natureza de Operação |
| País: | Brasil |
| Ticket: | 19392171 |
| Requisito/Story/Issue (informe o requisito relacionado) : | DMANADVEN-20325 |

02. SITUAÇÃO/REQUISITO

Após o cliente efetuar a carga de itens no APP via query, os itens são listados corretamente, porém, a busca de itens não estava funcionando corretamente.

03. SOLUÇÃO

Corrigida a rotina para que liste corretamente os itens cadastrados na base do APP.

19412262 DMANADVEN-20327 - Campo Desconto sendo apresentado indevidamente na camada de item - APP MV

01. DADOS GERAIS

| | |
|--|--------------------------------------|
| Produto: | TOTVS Manufatura TOTVS Backoffice |
| Linha de Produto: | Linha Datasul |
| Segmento: | Manufatura |
| Módulo: | Pedidos de Vendas |
| Função: | App Minhas Vendas |
| País: | Brasil |
| Ticket: | 19412262 |
| Requisito/Story/Issue (informe o requisito relacionado) : | DMANADVEN-20327 |

02. SITUAÇÃO/REQUISITO

Mesmo marcando o Visível, Editável e Obrigatório no campo de **Desconto %** (camada Item do Pedido) como não, estava sendo apresentado no App Minhas Vendas para o usuário informar.

03. SOLUÇÃO

Corrigido para respeitar a configuração do perfil, exibindo o campo somente se configurado.

19585935 DMANADVEN-20464 Não mostra campo de quantidade Qt Atendida

01. DADOS GERAIS

| | |
|--|--------------------------------------|
| Produto: | TOTVS Manufatura TOTVS Backoffice |
| Linha de Produto: | Linha Datasul |
| Segmento: | Manufatura |
| Módulo: | Pedidos de Vendas |
| Função: | Portal de Vendas |
| País: | Brasil |
| Ticket: | 19585935 |
| Requisito/Story/Issue (informe o requisito relacionado) : | DMANADVEN-20464 |

02. SITUAÇÃO/REQUISITO

No Portal de Vendas, na carteira de pedidos não aparecia o campo "quantidade atendida" nos itens do pedido sendo que este campo foi configurado para aparecer na configuração do portal.

03. SOLUÇÃO

Corrigida a rotina para que seja mantida e exibida os campos configurados nas configurações do Portal.

19690772 DMANADVEN-20553 API ordersPublic/ecommerce - pedido criado com cidade em branco

01. DADOS GERAIS

| | |
|--|--------------------------------------|
| Produto: | TOTVS Manufatura TOTVS Backoffice |
| Linha de Produto: | Linha Datasul |
| Segmento: | Manufatura |
| Módulo: | Pedidos de Vendas |
| Função: | API ordersPublic |
| País: | Brasil |
| Ticket: | 19690772 |
| Requisito/Story/Issue (informe o requisito relacionado) : | DMANADVEN-20553 |

02. SITUAÇÃO/REQUISITO

Ao implantar um pedido através da Api publica ordersPublic/ecommerce , estava sendo permitido enviar o campo deliveryPlaceCity em branco, fazendo com que o endereço de entrega fique com a cidade em branco.

03. SOLUÇÃO

Corrigida a rotina para que não seja permitido a implantação de pedido com o campo "Cidade" em branco.

19708117 DMANADVEN-20650 - Não atualiza mensagem do pedido

01. DADOS GERAIS

| | |
|--|--------------------------------------|
| Produto: | TOTVS Manufatura TOTVS Backoffice |
| Linha de Produto: | Linha Datasul |
| Segmento: | Manufatura |
| Módulo: | Pedidos de Vendas |
| Função: | PD4000 - Implantação de Pedidos |
| País: | Brasil |
| Ticket: | 19708117 |
| Requisito/Story/Issue (informe o requisito relacionado) : | DMANADVEN-20650 |

02. SITUAÇÃO/REQUISITO

Quando a natureza do item é diferente do cabeçalho e possui o código da mensagem igual a zero, ao efetivar o pedido e alterar a natureza do cabeçalho, o código da mensagem não era alterado.

03. SOLUÇÃO

Corrigido para alterar o código da mensagem da natureza de operação corretamente conforme a natureza do cabeçalho.

19759188 DMANADVEN-20616 - API orderItemsPublic não integrou item

01. DADOS GERAIS

| | |
|--|--------------------------------------|
| Produto: | TOTVS Manufatura TOTVS Backoffice |
| Linha de Produto: | Linha Datasul |
| Segmento: | Manufatura |
| Módulo: | Pedidos de Vendas |
| Função: | ApiCustomerPublic |
| País: | Brasil |
| Ticket: | 19759188 |
| Requisito/Story/Issue (informe o requisito relacionado) : | DMANADVEN-20616 |

02. SITUAÇÃO/REQUISITO

Ao adicionar um item a um pedido existente pela API pública orderItemsPublic passando o customerOrderId e shortName era retornado o erro 56592 informando que o pedido não foi encontrado.

03. SOLUÇÃO

Corrigida a rotina para adicionar o item ao pedido corretamente.

19767227 DMANADVEN-20663 Imagens não estão carregando para APP minhas vendas em IOS

01. DADOS GERAIS

| | |
|--|--------------------------------------|
| Produto: | TOTVS Manufatura TOTVS Backoffice |
| Linha de Produto: | Linha Datasul |
| Segmento: | Manufatura |
| Módulo: | Pedidos de Vendas |
| Função: | APP Minhas Vendas |
| País: | Brasil |
| Ticket: | 19767227 |
| Requisito/Story/Issue (informe o requisito relacionado) : | DMANADVEN-20663 |

02. SITUAÇÃO/REQUISITO

App minhas vendas não estava carregando as imagens dos itens no sistema IOS.

03. SOLUÇÃO

Corrigida a rotina para que carregue corretamente as imagens cadastradas para os itens.

19837627 DMANADVEN-20693 - Erro ao entrar pedido na API Datasul onde desconto possui muitas casas decimais

01. DADOS GERAIS

| | |
|--|--------------------------------------|
| Produto: | TOTVS Manufatura TOTVS Backoffice |
| Linha de Produto: | Linha Datasul |
| Segmento: | Manufatura |
| Módulo: | Pedidos de Vendas |
| Função: | Implantação de Pedido via E-commerce |
| País: | Brasil |
| Ticket: | 19837627 |
| Requisito/Story/Issue (informe o requisito relacionado) : | DMANADVEN-20693 |

02. SITUAÇÃO/REQUISITO

Cliente comercializa produto na unidade BOX no e-commerce, ao descer para o ERP via connector o item é convertido em 12 unidades. Automaticamente os preços e descontos também são convertidos para seguir a unidade do item. Quando é passado valores com mais de 2 casas decimais, o ERP fazia o arredondamento para duas casas decimais e durante a validação, multiplicava o desconto (já arredondado) pela quantidade de item e comparava com o desconto informado no cabeçalho, porém devido o arredondamento os valores são diferentes, o que fazia com que seja retornado o erro: 17006 informando que o Desconto total E-commerce não confere com desconto total dos itens. **Exemplo**

Desconto para 1 box: R\$4,39

unidades no box: 12

Desconto unitário: 0,36583333333

03. SOLUÇÃO

Corrigido para respeitar o valor enviado no json se mfazer o arredondamento por apenas duas decimais.

19903975 DMANADVEN-20680 Parâmetro Módulo em manutenção no Portal, carrega tela configurada como inicial

01. DADOS GERAIS

| | |
|--|--------------------------------------|
| Produto: | TOTVS Manufatura TOTVS Backoffice |
| Linha de Produto: | Linha Datasul |
| Segmento: | Manufatura |
| Módulo: | Pedidos de Vendas |
| Função: | Portal de Vendas |
| País: | Brasil |
| Ticket: | 19903975 |
| Requisito/Story/Issue (informe o requisito relacionado) : | DMANADVEN-20680 |

02. SITUAÇÃO/REQUISITO

Ao usar o portal de vendas e configurar os parâmetros do portal para, "Portal de Vendas em Manutenção", o mesmo consegue acessar a página de dashboard e emitir pedido de venda.

03. SOLUÇÃO

Corrigida a rotina para que quando configurado os parâmetros do portal para "Portal de Vendas em Manutenção", respeite a validação e não permite acessar.

19928458 DMANADVEN-20954 - Não está eliminando os registros da tabela ped-repres-item ao excluir um representante

01. DADOS GERAIS

| | |
|--|--|
| Produto: | TOTVS Manufatura TOTVS Backoffice |
| Linha de Produto: | Linha Datasul |
| Segmento: | Manufatura |
| Módulo: | Pedidos de Vendas |
| Função: | PD4000, PD4050 - Implantação de Pedido |
| País: | Brasil |
| Ticket: | 19928458 |
| Requisito/Story/Issue (informe o requisito relacionado) : | DMANADVEN-20954 |

02. SITUAÇÃO/REQUISITO

Ao excluir representante ou item do pedido não estava eliminando o registro na tabela ped-repres-item.

03. SOLUÇÃO

Alteração para que exclua corretamente os itens relacionados ao pedido na tabela ped-repres-item ao excluir um representante ou item no pedido.

20019521 DMANADVEN-20744 API customerPublic - campo Contribuinte ICMS ICMSTaxpayer

01. DADOS GERAIS

| | |
|--|--------------------------------------|
| Produto: | TOTVS Manufatura TOTVS Backoffice |
| Linha de Produto: | Linha Datasul |
| Segmento: | Manufatura |
| Módulo: | Pedidos de Vendas |
| Função: | ApiCustomerPublic |
| País: | Brasil |
| Ticket: | 20019521 |
| Requisito/Story/Issue (informe o requisito relacionado) : | DMANADVEN-20744 |

02. SITUAÇÃO/REQUISITO

Ao passar valores no campo ICMSTaxpayer (contribuinte ICMS) dos métodos POST e PUT o mesmo não era considerado no cadastro.

03. SOLUÇÃO

Corrigida a rotina para que grave corretamente os valores passados no campo ICMSTaxpayer.

20196668 DMANADVEN-20813 - PD4050 não acatando a parametrização do CD0821 - Percentual de Comissão e Comissão Emissão

01. DADOS GERAIS

| | |
|--|--------------------------------------|
| Produto: | TOTVS Manufatura TOTVS Backoffice |
| Linha de Produto: | Linha Datasul |
| Segmento: | Manufatura |
| Módulo: | Pedidos de Vendas |
| Função: | PD4050 - Implantação de Pedido |
| País: | Brasil |
| Ticket: | 20196668 |
| Requisito/Story/Issue (informe o requisito relacionado) : | DMANADVEN-20813 |

02. SITUAÇÃO/REQUISITO

Ao configurar no CD0821 – desmarcar os dois parâmetros de comissão, no PD4050 – modificar\incluir o registro do representante vinculado ao pedido e verificar que os campos continuavam habilitados.

03. SOLUÇÃO

Corrigido para respeitar corretamente a configuração de permissão de usuário do CD0821.

20220660 DMANADVEN-20836 Acesso ao App travado - Apple

01. DADOS GERAIS

| | |
|--|--|
| Produto: | TOTVS Manufatura TOTVS Backoffice |
| Linha de Produto: | Linha Datasul |
| Segmento: | Manufatura |
| Módulo: | Pedidos de Vendas |
| Função: | PD0604 - Relatório de Pedidos Por Rota |
| País: | Brasil |
| Ticket: | 20220660 |
| Requisito/Story/Issue (informe o requisito relacionado) : | DMANADVEN-2083 |

02. SITUAÇÃO/REQUISITO

Implantação app minhas vendas, utilizando celular com sistema operacional IOS está travando ao efetuar login.

03. SOLUÇÃO

Corrigida a rotina para que não trave ao fazer login.

203312113 DMANADVEN-20939 - Sequência cancelada no pedido para item com nota no conceito faturamento antecipado

01. DADOS GERAIS

| | |
|--|--------------------------------------|
| Produto: | TOTVS Manufatura TOTVS Backoffice |
| Linha de Produto: | Linha Datasul |
| Segmento: | Manufatura |
| Módulo: | Pedidos de Vendas |
| Função: | PD4000 - Implantação de Pedidos |
| País: | Brasil |
| Ticket: | 20331213 |
| Requisito/Story/Issue (informe o requisito relacionado) : | DMANADVEN-20939 |

02. SITUAÇÃO/REQUISITO

As rotinas de inclusão de pedidos estavam permitindo cancelar uma sequência do item de um pedido do tipo “Faturamento Antecipado e Entrega Futura” que tem nota válida. Apresentava a mensagem 55806 mas esta msg é somente de alerta.

03. SOLUÇÃO

Adicionado tratamento para não permitir cancelar itens de pedido de “Faturamento Antecipado e Entrega Futura” que possuem uma Nota Fiscal associada.

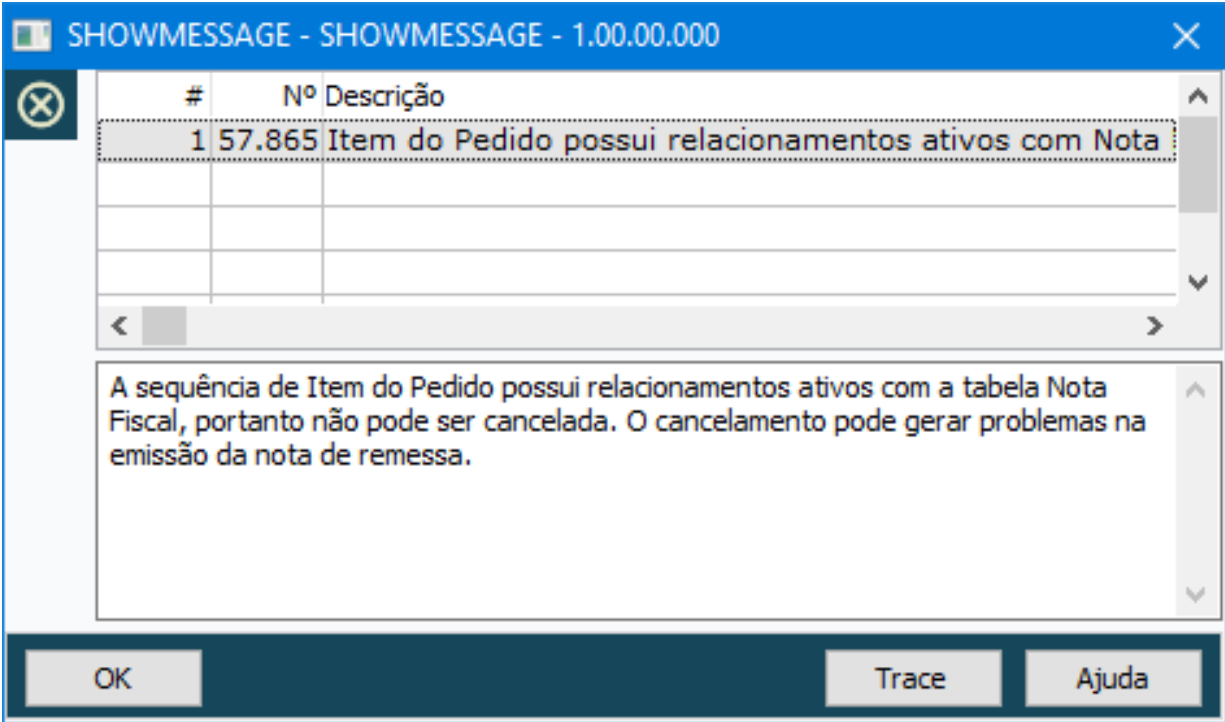

You are using an UNLICENSED copy of **Scroll PDF Exporter for Confluence**. Do you find Scroll PDF Exporter useful? Consider purchasing it today:
<https://marketplace.atlassian.com/apps/7019/scroll-pdf-exporter-for-confluence?tab=overview&hosting=datacenter>

DMANADVEN-20234 - Ajustar cálculo do PD0912 para considerar a Quantidade Alocada em Pedidos

01. DADOS GERAIS

| | |
|--|--------------------------------------|
| Produto: | TOTVS Manufatura TOTVS Backoffice |
| Linha de Produto: | Linha Datasul |
| Segmento: | Manufatura |
| Módulo: | Pedidos de Vendas |
| Função: | PD0912 - Simulação saldo Item |
| País: | Brasil |
| Ticket: | |
| Requisito/Story/Issue (informe o requisito relacionado) : | DMANADVEN-20234 |

02. SITUAÇÃO/REQUISITO

A quantidade exibida nos campos "Saldo Inicial e Quat Alocada" do PD0912 não conferia com que é exibida no consulta do estoque CE0830 ou no PD4000html.

03. SOLUÇÃO

Ajustados os cálculos dos campos Quantidade Alocada e Saldo Inicial do PD0912 para considerar a Quantidade Alocada em Pedidos, como ocorre também na consulta de estoques CE0830 e no PD4000 HTML/Portal.

4.1.8 Regras de Times (TMV) - Manutenção - 12.1.2407

19067569 DMANADVEN-20163 Erro interno ao acessar a manutenção de tipo de hierarquias

01. DADOS GERAIS

| | |
|--|--------------------------------------|
| Produto: | TOTVS Manufatura TOTVS Backoffice |
| Linha de Produto: | Linha Datasul |
| Segmento: | Manufatura |
| Módulo: | Regras de Times |
| Função: | Manutenção Tipo de Hierarquia |
| País: | Brasil |
| Ticket: | 19067569 |
| Requisito/Story/Issue (informe o requisito relacionado) : | DMANADVEN-20163 |

02. SITUAÇÃO/REQUISITO

Erro interno (banco de dados MDTCRM não conectado) ao acessar a manutenção de tipo de hierarquias.

03. SOLUÇÃO

Corrigida a rotina para acessar manutenção de tipo de hierarquias.

4.1.9 Suporte (CSP) - Manutenção - 12.1.2407

19104114 DMANADVEN-20514 - Ao fazer a busca pelo cartão o número de protocolo não aparece

01. DADOS GERAIS

| | |
|--|---------------------------------|
| Produto: | Manufatura TOTVS Backoffice |
| Linha de Produto: | Linha Datasul |
| Segmento: | Manufatura |
| Módulo: | Suporte |
| Função: | Manutenção Ocorrências (GPS) |
| País: | Brasil |
| Ticket: | 19104114 |
| Requisito/Story/Issue (informe o requisito relacionado) : | DMANADVEN-20514 |

02. SITUAÇÃO/REQUISITO

Ao realizar a busca de protocolo pelo número da carteirinha que está relacionada a mais de uma conta, não era apresentado o protocolo que está associado a esta carteirinha.

03. SOLUÇÃO

Foi alterado para que ao fazer a pesquisa pela carteirinha, se a mesma estiver relacionada a mais de uma conta/cliente, irá apresentar todos os protocolos referentes a carteirinha em questão.

19380667 DMANADVEN-20433 PROGRESS 12 - Impressão Chamados CRM

01. DADOS GERAIS

| | |
|--|--------------------------------|
| Produto: | Manufatura TOTVS Backoffice |
| Linha de Produto: | Linha Datasul |
| Segmento: | Manufatura |
| Módulo: | Suporte |
| Função: | Manutenção Ocorrências (GPS) |
| País: | Brasil |
| Ticket: | 19380667 |
| Requisito/Story/Issue (informe o requisito relacionado) : | DMANADVEN-20433 |

02. SITUAÇÃO/REQUISITO

Na rotina de ocorrências de Gestão de Planos estava ocorrendo a quebra de acentuação nos campos descritivos.

03. SOLUÇÃO

Corrigida a rotina para passar na requisição o encode utilizado, com isso, o relatório passou a ser impresso corretamente.

19411915 DMANADVEN-20436 - Problemas na exportação de ocorrência/oportunidades - linhas espaçadas, sem padrão, após a linha 89 da planilha

01. DADOS GERAIS

| | |
|--|---------------------------------|
| Produto: | Manufatura TOTVS Backoffice |
| Linha de Produto: | Linha Datasul |
| Segmento: | Manufatura |
| Módulo: | Suporte |
| Função: | Manutenção Ocorrência |
| País: | Brasil |
| Ticket: | 19411915 |
| Requisito/Story/Issue (informe o requisito relacionado) : | DMANADVEN-20436 |

02. SITUAÇÃO/REQUISITO

Ao exportar as ocorrências e oportunidades do CRM para arquivo Excel, o relatório estava ficando desconfigurado, com várias linhas em branco entre uma oportunidade e outra, quando o campo "Observações" da oportunidade possui quebra de linha.

03. SOLUÇÃO

Foi criado um novo parâmetro na sessão "BIRT" dos Parâmetros do CRM, para configurar a extensão que será utilizada na exportação dos arquivos, corrigindo assim a incompatibilidade das configurações.

CRM | Parâmetros

Parâmetros

extensão

BIRT (1)

Extensão do arquivo (Exportação)

| | |
|--------------------------------|---|
| <input type="text" value="1"/> | Descrição: Extensão que será utilizada na exportação dos arquivos. 1 - XLS. 2 - XLSX |
| | Valor padrão: 1 |

You are using an UNLICENSED copy of **Scroll PDF Exporter for Confluence**. Do you find Scroll PDF Exporter useful? Consider purchasing it today:
<https://marketplace.atlassian.com/apps/7019/scroll-pdf-exporter-for-confluence?tab=overview&hosting=datacenter>

19680434 DMANADVEN-20542 - Ocorrência - campo situação imprimindo em PDF fora da margem padrão

01. DADOS GERAIS

| | |
|--|---------------------------------|
| Produto: | Manufatura TOTVS Backoffice |
| Linha de Produto: | Linha Datasul |
| Segmento: | Manufatura |
| Módulo: | Suporte |
| Função: | Manutenção Ocorrência |
| País: | Brasil |
| Ticket: | 19680434 |
| Requisito/Story/Issue (informe o requisito relacionado) : | DMANADVEN-20542 |

02. SITUAÇÃO/REQUISITO

Ocorrência estava imprimindo um relatório em pdf no CRM Ocorrência, o campo texto e tabela estava fora da margem padrão.

03. SOLUÇÃO

Adicionado tratamento para exibir corretamente o campo de solução ao imprimir uma ocorrência em PDF.



OCORRÊNCIA

DATA 04/06/24 10:50:25
USUÁRIO 14 - REPRES NO PORTAL - EMBAU8680

| NÚMERO | STATUS | USUÁRIO ABERTURA |
|--------|-------------|-----------------------------------|
| 233833 | Abertura 22 | 14 - REPRES NO PORTAL - EMBAU8680 |

| CONTA | |
|-----------------------|--|
| NOME ABREVIADO | Fará |
| NOME | Bombeiros Associados (193) |
| TELEFONE | 777447147171 |
| ENDEREÇO | Rua Tres de maio,1854, bom retiro - Joinville, SC, 89892221 - Brasil |
| CONTATO | |

| SITUAÇÃO | |
|--|--|
| ABERTURA 04/06/24 10:50 | RESPONSÁVEL 14 - REPRES NO PORTAL - EMBAU8680 |
| <p>Cross Segmentos - Linha Datasul - MCS - Como é feita a atualização do preço base do item a partir da estrutura SITUAÇÃO - O cliente está imprimindo um relatório em pdf no crm ocorrências, o campo texto e tabela esta fora da margem padrão. RESULTADO ESPERADO - Verificar as margem da tabela situação com a tabela solucionado. Cross Segmentos - Linha Datasul - MCS - Como é feita a atualização do preço base do item a partir da estrutura SITUAÇÃO - O cliente está imprimindo um relatório em pdf no crm ocorrências, o campo texto e tabela esta fora da margem padrão. RESULTADO ESPERADO - Verificar as margem da tabela situação com a tabela solucionado.Cross Segmentos - Linha Datasul - MCS - Como é feita a atualização do preço base do item a partir da estrutura SITUAÇÃO - O cliente está imprimindo um relatório em pdf no crm ocorrências, o campo texto e tabela esta fora da margem padrão. RESULTADO ESPERADO - Verificar as margem da tabela situação com a tabela solucionado.Cross Segmentos - Linha Datasul - MCS - Como é feita a atualização do preço base do item a partir da estrutura SITUAÇÃO - O cliente está imprimindo um relatório em pdf no crm ocorrências, o campo texto e tabela esta fora da margem padrão. RESULTADO ESPERADO - Verificar as margem da tabela situação com a tabela solucionado.Cross Segmentos - Linha Datasul - MCS - Como é feita a atualização do preço base do item a partir da estrutura SITUAÇÃO - O cliente está imprimindo um relatório em pdf no crm ocorrências, o campo texto e tabela esta fora da margem padrão. RESULTADO ESPERADO - Verificar as margem da tabela situação com a tabela solucionado.</p> | |

20125324 DMANADVEN-20792 - Consulta de ocorrências não filtra por conta

01. DADOS GERAIS

| | |
|--|---------------------------------|
| Produto: | Manufatura TOTVS Backoffice |
| Linha de Produto: | Linha Datasul |
| Segmento: | Manufatura |
| Módulo: | Suporte |
| Função: | Manutenção Ocorrência |
| País: | Brasil |
| Ticket: | 20125324 |
| Requisito/Story/Issue (informe o requisito relacionado) : | DMANADVEN-20792 |

02. SITUAÇÃO/REQUISITO

Ao consultar o detalhamento de uma conta no CRM (html-crm.account) não era listado as ocorrências relacionadas a conta.

A mesma situação acontecia caso seja realizado um search pela conta no programa html-crm.ticket

03. SOLUÇÃO

Foi adicionado uma alteração para que as ocorrências sejam carregadas corretamente no detalhamento da conta.

4.2 Agroindústria - Manutenção - 12.1.2407

Pesquisar

You are using an UNLICENSED copy of **Scroll PDF Exporter for Confluence**. Do you find Scroll PDF Exporter useful? Consider purchasing it today:
<https://marketplace.atlassian.com/apps/7019/scroll-pdf-exporter-for-confluence?tab=overview&hosting=datacenter>

4.2.1 Originação de Grãos - Manutenção - 12.1.2407

Pesquisar

Venda, Compra e Armazenagem de Grãos - Manutenção - 12.1.2407

Pesquisar

You are using an UNLICENSED copy of **Scroll PDF Exporter for Confluence**. Do you find Scroll PDF Exporter useful? Consider purchasing it today:
<https://marketplace.atlassian.com/apps/7019/scroll-pdf-exporter-for-confluence?tab=overview&hosting=datcenter>

18906065 DAGROINDUSTRIA-13286 DT Lentidão no processamento da API geração lotes originação

01. DADOS GERAIS

| | |
|---|--|
| Produto: | TOTVS Agro Comercialização |
| Linha de Produto: | Linha Datasul |
| Segmento: | Agroindústria |
| Módulo: | GGP - Venda, Compra e Armazenagem de Grãos |
| Função: | API geração lotes e Movimentos |
| País: | Brasil |
| Ticket: | 18906065 |
| Requisito/Story/ Issue (informe o requisito relacionado) : | DAGROINDUSTRIA-13286 |

02. SITUAÇÃO/REQUISITO

Ao efetuar atualização de notas via módulo de recebimento foi identificada muita lentidão para conclusão do processamento, assim sendo, necessitamos de uma análise de desempenho nessa rotina.

03. SOLUÇÃO

A lentidão na atualização das notas via módulo de recebimento ocorre apenas quando item da nota estiver parametrizado para utilizar características técnicas do lotes, onde a rotina executa através de uma API determinado processamento para atualização no módulo de originação de grãos os lotes que estão vinculados a nota.

Diante disso, foi implementada melhoria na API geração de lotes e movimentos Originação (ggapi140), revisando as leituras e acessos a tabela de lote (gg-lote), assim como adequando leituras de outras tabelas relacionadas.

04. DEMAIS INFORMAÇÕES

Não se aplica

05. ASSUNTOS RELACIONADOS

- Não se aplica

19073930 DAGROINDUSTRIA-13190 DT Lançamento de exportação com falha

01. DADOS GERAIS

| | |
|--|--|
| Produto: | TOTVS Agro Comercialização |
| Linha de Produto: | Linha Datasul |
| Segmento: | Agroindústria |
| Módulo: | GGP - Venda, Compra e Armazenagem de Grãos |
| Função: | GG2000 - Romaneio |
| País: | Brasil |
| Ticket: | 19073930 |
| Requisito/Story/Issue (informe o requisito relacionado) : | DAGROINDUSTRIA-13190 |

02. SITUAÇÃO/REQUISITO

Ao efetuar um processo de exportação de forma direta, ou seja, sem utilizar processo de formação de lotes, ao registrar uma instrução de embarque e informar uma natureza de operação de exportação a rotina está emitindo mensagem de bloqueio "35041- É obrigatório a informação de natureza de operação que não tenha parametrização de exportação".

03. SOLUÇÃO

Implementada melhoria na rotina detalhes contrato venda(GG1090) permitindo efetuar processo de exportação direta, sem utilizar processo de formação de lotes. Para tal, na tela de características técnicas aceitáveis foi incluso novo campo indicando se o contrato permite faturamento direto. Este campo estará **visível** apenas se natureza de operação do contrato for exportação e a alteração neste campo somente se **todos** os lotes que estiverem vinculados ao contrato estejam com status "disponível", caso contrato, alteração não será permitida.

Após marcada a flag do novo campo, ao registrar nova instrução de embarque será exibida de forma automática a natureza de operação que está no contrato, possibilitando registrar romaneio de saída relacionando a instrução previamente criada, mantendo assim toda rastreabilidade nos lotes.

06.9.6945 - GG1090 - 2.00.00.013 - Detalhe Contrato Venda -

Arquivo Ajuda

Multiplos Produtos

Geral I | Comercial | Cond.Pagto | **Itens** | Status

| Quantidade Saldo | Quantidade Fixada | Quantidade Cobrança | Preço Pauta Un | Nat Oper | Estab |
|------------------|-------------------|---------------------|----------------|----------|-------|
| 0,0000 | 616,0000 | 0,0000 | 3,17514 LB | 712GRS | 1 |

06.9.6945 - GG1090D - 2.00.00.024 - GG1090D - 10 - EMBAU:8680

Arquivo Ajuda

Contrato | **Tp Opcional** | Filtros Caract | A/D Tipo | A/D Caract

TIPO VISUAL:

Take-up Físico: Sim Não

Data Máxima Reserva:

Permite Faturamento Direto

04. DEMAIS INFORMAÇÕES

Não se aplica

05. ASSUNTOS RELACIONADOS

- Não se aplica

You are using an UNLICENSED copy of Scroll PDF Exporter for Confluence. Do you find Scroll PDF Exporter useful? Consider purchasing it today: <https://marketplace.atlassian.com/apps/7019/scroll-pdf-exporter-for-confluence?tab=overview&hosting=datasulcenter>

19242651 DAGROINDUSTRIA-13518 DT Romaneio com diferença nota de entrada x devolução

01. DADOS GERAIS

| | |
|--|--|
| Produto: | TOTVS Agro Comercialização |
| Linha de Produto: | Linha Datasul |
| Segmento: | Agroindústria |
| Módulo: | GGP - Venda, Compra e Armazenagem de Grãos |
| Função: | GG2000 - Romaneio |
| País: | Brasil |
| Ticket: | 19242651 |
| Requisito/Story/Issue (informe o requisito relacionado) : | DAGROINDUSTRIA-13518 |

02. SITUAÇÃO/REQUISITO

Após registrar romaneio de saída/devolução foi observado que o valor da mercadoria está divergente entre as notas de entrada e devolução.

03. SOLUÇÃO

A rotina de cálculo do valor da devolução foi revisada para que não sejam geradas divergências de valor da mercadoria com nota de entrada.

04. DEMAIS INFORMAÇÕES

Não se aplica

05. ASSUNTOS RELACIONADOS

- Não se aplica

19406092 DAGROINDUSTRIA-13402 DT Conferência de notas listando pedido incorreto

01. DADOS GERAIS

| | |
|---|--|
| Produto: | TOTVS Agro Comercialização |
| Linha de Produto: | Linha Datasul |
| Segmento: | Agroindústria |
| Módulo: | GGP - Venda, Compra e Armazenagem de Grãos |
| Função: | GG4120 - Conferências Notas |
| País: | Brasil |
| Ticket: | 19406092 |
| Requisito/Story/ Issue (informe o requisito relacionado) : | DAGROINDUSTRIA-13402 |

02. SITUAÇÃO/REQUISITO

O relatório conferência de notas (GG4120) está exibindo pedido principal mesmo que haja faturamento com vários pedidos.

03. SOLUÇÃO

Realizado ajustes no relatório para listar número do pedido conforme cada sequencia da nota.

04. DEMAIS INFORMAÇÕES

Não se aplica

05. ASSUNTOS RELACIONADOS

- Não se aplica

19565496 DAGROINDUSTRIA-13486 DT Arredondamento coluna cotação no detalhe contrato

01. DADOS GERAIS

| | |
|---|--|
| Produto: | TOTVS Agro Comercialização |
| Linha de Produto: | Linha Datasul |
| Segmento: | Agroindústria |
| Módulo: | GGP - Venda, Compra e Armazenagem de Grãos |
| Função: | GG1001B - Detalhe Contrato Compra |
| País: | Brasil |
| Ticket: | 19565496 |
| Requisito/Story/ Issue (informe o requisito relacionado) : | DAGROINDUSTRIA-13486 |

02. SITUAÇÃO/REQUISITO

Ao acessar a rotina detalhes contrato compra (GG1001B) e posicionar na pasta "Comp" para listar as informações dos componentes vinculados ao contrato, observamos que na coluna "Cotação" está sendo exibida informação com apenas 4 casas decimais.

03. SOLUÇÃO

Realizado ajuste na rotina alterando o formato do campo cotação para 8 casas decimais, para assim listar os dados da cotação na sua totalidade.

04. DEMAIS INFORMAÇÕES

Não se aplica

05. ASSUNTOS RELACIONADOS

- Não se aplica

You are using an UNLICENSED copy of **Scroll PDF Exporter for Confluence**. Do you find Scroll PDF Exporter useful? Consider purchasing it today:
<https://marketplace.atlassian.com/apps/7019/scroll-pdf-exporter-for-confluence?tab=overview&hosting=datacenter>

19753615 DAGROINDUSTRIA-13678 DT Cidade inexistente ao registrar novos negócios

01. DADOS GERAIS

| | |
|--|--|
| Produto: | TOTVS Agro Comercialização |
| Linha de Produto: | Linha Datasul |
| Segmento: | Agroindústria |
| Módulo: | GGP - Venda, Compra e Armazenagem de Grãos |
| Função: | GG0103 - Registrar Novos Negócios |
| País: | Brasil |
| Ticket: | 19753615 |
| Requisito/Story/Issue (informe o requisito relacionado) : | DAGROINDUSTRIA-13678 |

02. SITUAÇÃO/REQUISITO

Ao registrar trade slip de compra via GG0103 informando emitente estrangeiro bem como cidade/estado equivalente, a rotina está apresentando mensagem e bloqueio relatando que cidade/uf não está cadastrada

03. SOLUÇÃO

Revisada validação na confirmação do trade slip de compra onde a rotina estava analisando cidade/estado informado com pais da empresa, sendo o correta validar com pais do emitente.

04. DEMAIS INFORMAÇÕES

Não se aplica

05. ASSUNTOS RELACIONADOS

- Não se aplica

19800134 DAGROINDUSTRIA-13765 DT Devolução quantidade com valor divergente no financeiro

01. DADOS GERAIS

| | |
|--|--|
| Produto: | TOTVS Agro Comercialização |
| Linha de Produto: | Linha Datasul |
| Segmento: | Agroindústria |
| Módulo: | GGP - Venda, Compra e Armazenagem de Grãos |
| Função: | GG2000 - Romaneio |
| País: | Brasil |
| Ticket: | 19800134 |
| Requisito/Story/Issue (informe o requisito relacionado) : | DAGROINDUSTRIA-13765 |

02. SITUAÇÃO/REQUISITO

Realizada a devolução via romaneio (GG2000) de um documento de entrega com 2 itens no mesmo romaneio, porém aparentemente, parece que só o primeiro item devolvido está gerando o movimento de acerto de valor a crédito. Ele divide o valor da primeira devolução entre os títulos seq. 10 e seq. 20. A outra devolução não consta o movimento no financeiro.

03. SOLUÇÃO

Revisada a rotina de geração de documentos atualizando as sequencias das duplicatas conforme a sequencia dos títulos, permitindo que ao realizar as devoluções o acerto de valor a crédito seja realizado em cada título.

04. DEMAIS INFORMAÇÕES

Não se aplica

05. ASSUNTOS RELACIONADOS

- Não se aplica

19915478 DAGROINDUSTRIA-13884 DT Cancelamento nota romaneio lendo informação de tabela não posicionada

01. DADOS GERAIS

| | |
|--|--|
| Produto: | TOTVS Agro Comercialização |
| Linha de Produto: | Linha Datasul |
| Segmento: | Agroindústria |
| Módulo: | GGP - Venda, Compra e Armazenagem de Grãos |
| Função: | GG2000 - Romaneio |
| País: | Brasil |
| Ticket: | 19915478 |
| Requisito/Story/Issue (informe o requisito relacionado) : | DAGROINDUSTRIA-13884 |

02. SITUAÇÃO/REQUISITO

Ao executar rotina para atualização do status da nota fiscal, foi observado que em determinado processo esta sendo apresentado mensagem de erro não tratado pelo sistema com o seguinte relato (*** No Itens NF Movimentadas p/Estoq record is available. (91)*)

03. SOLUÇÃO

Realizada correção na rotina onde em determinada situação, após a eliminação do documento relacionado a nota não verificava se registro ainda estava disponível na base o que ocasionava mensagem de erro não tratada.

04. DEMAIS INFORMAÇÕES

Não se aplica

05. ASSUNTOS RELACIONADOS

- Não se aplica

You are using an UNLICENSED copy of **Scroll PDF Exporter for Confluence**. Do you find Scroll PDF Exporter useful? Consider purchasing it today:
<https://marketplace.atlassian.com/apps/7019/scroll-pdf-exporter-for-confluence?tab=overview&hosting=datacenter>

20117467 DAGROINDUSTRIA-13982 DT Erro portador no cancelamento de volume do contrato de venda

01. DADOS GERAIS

| | |
|---|--|
| Produto: | TOTVS Agro Comercialização |
| Linha de Produto: | Linha Datasul |
| Segmento: | Agroindústria |
| Módulo: | GGP - Venda, Compra e Armazenagem de Grãos |
| Função: | GG0103 - Registro Novos Negócios |
| País: | Brasil |
| Ticket: | 20117467 |
| Requisito/Story/ Issue (informe o requisito relacionado) : | DAGROINDUSTRIA-13982 |

02. SITUAÇÃO/REQUISITO

Via rotina registrar novos negócios (GG0103) ao realizar cancelamento parcial de um trade slip de vendas a rotina está apresentando mensagem de bloqueio relatando que portador informado não está cadastrado.

03. SOLUÇÃO

Realizado ajuste na rotina registrar novos negócios retirando a validação do portador quando o processo for relacionado ao cancelamento de trade slip de vendas.

04. DEMAIS INFORMAÇÕES

Não se aplica

05. ASSUNTOS RELACIONADOS

- Não se aplica

You are using an UNLICENSED copy of **Scroll PDF Exporter for Confluence**. Do you find Scroll PDF Exporter useful? Consider purchasing it today:
<https://marketplace.atlassian.com/apps/7019/scroll-pdf-exporter-for-confluence?tab=overview&hosting=datacenter>

DAGROINDUSTRIA-13914 DT Emissão incompleta das Etiqueta HVI

01. DADOS GERAIS

| | |
|---|--|
| Produto: | TOTVS Agro Comercialização |
| Linha de Produto: | Linha Datasul |
| Segmento: | Agroindústria |
| Módulo: | GGP - Venda, Compra e Armazenagem de Grãos |
| Função: | html.ggp.lotes - Gestão de Blocos |
| País: | Brasil |
| Ticket: | |
| Requisito/Story/ Issue (informe o requisito relacionado) : | DAGROINDUSTRIA-13914 |

02. SITUAÇÃO/REQUISITO

Ao emitir relatório etiqueta HVI via rotina de Gestão de Blocos foi observado que arquivo .PDF está sendo gerado de forma incompleta

03. SOLUÇÃO

Geração incompleta na emissão do relatório é decorrente de uma inconsistência na função dos totalizadores, assim sendo, foi realizada correção/melhoria na função para apresentação dos valores e seus totalizadores do bloco selecionado

04. DEMAIS INFORMAÇÕES

Não se aplica

05. ASSUNTOS RELACIONADOS

- Não se aplica

You are using an UNLICENSED copy of **Scroll PDF Exporter for Confluence**. Do you find Scroll PDF Exporter useful? Consider purchasing it today:
<https://marketplace.atlassian.com/apps/7019/scroll-pdf-exporter-for-confluence?tab=overview&hosting=datacenter>

4.3 Controladoria e Finanças - Manutenção - 12.1.2407

Pesquisar

You are using an UNLICENSED copy of **Scroll PDF Exporter for Confluence**. Do you find Scroll PDF Exporter useful? Consider purchasing it today:
<https://marketplace.atlassian.com/apps/7019/scroll-pdf-exporter-for-confluence?tab=overview&hosting=datacenter>

4.3.1 Ativo Fixo - Manutenção -12.1.2407

Pesquisar

You are using an UNLICENSED copy of **Scroll PDF Exporter for Confluence**. Do you find Scroll PDF Exporter useful? Consider purchasing it today:
<https://marketplace.atlassian.com/apps/7019/scroll-pdf-exporter-for-confluence?tab=overview&hosting=datacenter>

19124276 DMANCON1-18258 DT Programas não visualizados no menu

01. DADOS GERAIS

| | |
|--|--|
| Produto: | Datasul |
| Segmento: | Manufatura |
| Módulo: | FAS - Ativo Fixo |
| Função: | FAS229AA - Consulta bens por Estabelecimento |
| País: | Brasil |
| Ticket: | 19124276 |
| Requisito/Story/Issue (informe o requisito relacionado) : | DMANCON1-18258 |

02. SITUAÇÃO/REQUISITO

Programas de consulta de bens por estabelecimento e centro de custo não estavam aparecendo no menu do Ativo Fixo.

03. SOLUÇÃO

Foi alterado o menu do Ativo Fixo para mostrar os programas de consulta de bens por estabelecimento e centro de custo.

19153749 DMANCON1-18268 DT Baixa de bens com imparidade e reversão

01. DADOS GERAIS

| | |
|--|--------------------------|
| Produto: | Datasul |
| Segmento: | Manufatura |
| Módulo: | FAS - Ativo Fixo |
| Função: | FAS702AA - Baixa de Bens |
| País: | Brasil |
| Ticket: | 19153749 |
| Requisito/Story/Issue (informe o requisito relacionado) : | DMANCON1-18268 |

02. SITUAÇÃO/REQUISITO

Quando é feita a baixa de um bem patrimonial, que teve perda por imparidade e depois reversão parcial da imparidade, não está sendo gerada a apropriação contábil da baixa do saldo imobilizado.

03. SOLUÇÃO

Foi alterado o programa que gera as apropriações contábeis da baixa (fas700za), para que a apropriação da baixa do saldo imobilizado seja gerada corretamente nesta situação.

Passo 01 Passo 02

04. DEMAIS INFORMAÇÕES**IMPORTANTE!**

Use esse box para destacar informações relevantes e/ou de destaque.

05. ASSUNTOS RELACIONADOS

-

You are using an UNLICENSED copy of **Scroll PDF Exporter for Confluence**. Do you find Scroll PDF Exporter useful? Consider purchasing it today:
<https://marketplace.atlassian.com/apps/7019/scroll-pdf-exporter-for-confluence?tab=overview&hosting=datacenter>

19166530 DMANCON1-18294 DT Inventário campos com caracteres especiais

01. DADOS GERAIS

| | |
|--|-----------------------------------|
| Produto: | Datasul |
| Segmento: | Manufatura |
| Módulo: | FAS - Ativo Fixo |
| Função: | FAS915WX - API Inventario de Bens |
| País: | Brasil |
| Ticket: | 19166530 |
| Requisito/Story/Issue (informe o requisito relacionado) : | DMANCON1-18294 |

02. SITUAÇÃO/REQUISITO

Ao realizar a importação da planilha de bens alterados para o inventario no programa de Inventário FAS(html.assetInventory), campos de descrição e narrativa com caracteres especiais estão sendo apresentados com status de "Divergente cadastro" indevidamente.

03. SOLUÇÃO

Foi alterado o programa de Inventário FAS(html.assetInventory) para verificar os caracteres especiais para importar a planilha corretamente.

19460227 DMANCON1-18426 DT Baixa de bens com imparidade e reversão

01. DADOS GERAIS

| | |
|--|--------------------------|
| Produto: | Datasul |
| Segmento: | Manufatura |
| Módulo: | FAS - Ativo Fixo |
| Função: | FAS702AA - Baixa de Bens |
| País: | Brasil |
| Ticket: | 19460227 |
| Requisito/Story/Issue (informe o requisito relacionado) : | DMANCON1-18426 |

02. SITUAÇÃO/REQUISITO

Ao realizar baixa de bem que teve cálculo de imparidade, não está sendo baixado o valor total no imobilizado.

03. SOLUÇÃO

Foi alterado o programa que gera as apropriações contábeis da baixa (fas700za), para que a apropriação da baixa do tipo de cálculo branco do saldo imobilizado seja gerada corretamente nesta situação.

19591786 DMANCON1-18506 DT Importação Documentos de Entrada

01. DADOS GERAIS

| | |
|--|----------------------------------|
| Produto: | Datasul |
| Segmento: | Manufatura |
| Módulo: | FAS - Ativo Fixo |
| Função: | FAS068AA - Documento de Entrada |
| País: | Brasil |
| Ticket: | 19591786 |
| Requisito/Story/Issue (informe o requisito relacionado) : | DMANCON1-18506 DMANCON1-18814 |

02. SITUAÇÃO/REQUISITO

Ocorreram problemas na importação de documentos de entrada em base Oracle de chave duplicada.

03. SOLUÇÃO

Foi alterado o programa para que a importação ocorra sem problemas e não ocorra mais erro de chave duplicada.

19639862 DMANCON1-18517 DT Zoom de usuários responsáveis do inventário

01. DADOS GERAIS

| | |
|--|--|
| Produto: | Datasul |
| Segmento: | Manufatura |
| Módulo: | FAS - Ativo Fixo |
| Função: | Cadastro de Inventário - html.assetInventory |
| País: | Brasil |
| Ticket: | 19639862 |
| Requisito/Story/Issue (informe o requisito relacionado) : | DMANCON1-18517 |

02. SITUAÇÃO/REQUISITO

Ao efetuar o cadastro de um novo inventario no programa de Inventário FAS(html.assetInventory), o campo de Responsáveis não está mostrando todos os usuários existentes na base.

03. SOLUÇÃO

Foi alterado o programa de Inventário FAS(html.assetInventory) para mostrar todos os usuários existentes na base.

19715551 DMANCON1-18547 DT Importação de Bem Patrimonial

01. DADOS GERAIS

| | |
|--|--|
| Produto: | Datasul |
| Segmento: | Manufatura |
| Módulo: | FAS - Ativo Fixo |
| Função: | Importação Bem Patrimonial - prgint/dcf/dcf727za |
| País: | Brasil |
| Ticket: | 19715551 |
| Requisito/Story/Issue (informe o requisito relacionado) : | DMANCON1-18547 |

02. SITUAÇÃO/REQUISITO

Importação de bens está gerando dados inconsistentes.

03. SOLUÇÃO

Foi alterado o programa de importação de bens para que os registros importados fiquem conforme a implantação manual (FAS701).

19998960 DMANCON1-18684 DT Ajuste mensagem 14140 utilizada na rotina de União

01. DADOS GERAIS

| | |
|--|------------------|
| Produto: | Datasul |
| Segmento: | Manufatura |
| Módulo: | FAS - Ativo Fixo |
| Função: | msg14140 |
| País: | Brasil |
| Ticket: | 19998960 |
| Requisito/Story/Issue (informe o requisito relacionado) : | DMANCON1-18684 |

02. SITUAÇÃO/REQUISITO

Não constava na mensagem a condição "Bens 100% baixados", o que impedia a seleção do bem.

03. SOLUÇÃO

Foi incluído na mensagem 14140 a condição ausente, corrigindo assim o problema de impedir a seleção do bem.

20048688 DMANCON1-18720 DT Saldo do custo atribuído está gerando valor negativo

01. DADOS GERAIS

| | |
|-------------------------------|------------------------------------|
| Produto: | Datasul |
| Segmento: | Manufatura |
| Módulo: | FAS - Ativo Fixo |
| Função: | FAS704aa - Cálculo bem Patrimonial |
| País: | Brasil |
| Requisito/Story/Issue: | DMANCON1-18720 |
| Ticket | 20048688 |

02. SITUAÇÃO/REQUISITO

Ao efetuar o cálculo do bem patrimonial, o programa está gerando valor negativo indevido para o Valor Realizado do Custo atribuído.

03. SOLUÇÃO

Alterado programa de cálculo do bem patrimonial para não gerar valor negativo na realização do saldo do custo atribuído.

20079329 DMANCON1-18733 DT Aquisição de Bem - FAS701AA

01. DADOS GERAIS

| | |
|--|-----------------------------|
| Produto: | Datasul |
| Segmento: | Manufatura |
| Módulo: | FAS - Ativo Fixo |
| Função: | FAS701AA - Aquisição de Bem |
| País: | Brasil |
| Ticket: | 20079329 |
| Requisito/Story/Issue (informe o requisito relacionado) : | DMANCON1-18733 |

02. SITUAÇÃO/REQUISITO

No programa de Aquisição de Bem (fas701aa), ativos que tiveram as informações eliminadas na tela Físicos, permanecem aparecendo na Consulta do Bem.

03. SOLUÇÃO

Foi alterado no programa de Aquisição de Bem para que ao efetuar a remoção de dados da tela Físicos de espécie, será realizado a exclusão dos dados existentes em características e o vínculo não será mais visualizado no programa de consulta.

DMANCON1-18435 DT Baixa pelo Monitor de Integração gera erro 15800 com decimais

01. DADOS GERAIS

| | |
|--|------------------------------|
| Produto: | Datasul |
| Segmento: | Manufatura |
| Módulo: | FAS - Ativo Fixo |
| Função: | html.assetIntegrationMonitor |
| País: | Brasil |
| Requisito/Story/Issue (informe o requisito relacionado) : | DMANCON1-18435 |

02. SITUAÇÃO/REQUISITO

Ao realizar baixa pelo monitor por percentual ou por valor, ocorria erro 15800 quando informava valores com virgula e o processo não era finalizado.

03. SOLUÇÃO

O programa de baixa foi alterado para não ocorrer mais o erro 15800 .

DMANCON1-18629 DT Campo de usuário ao criar um Inventário do Ativo Fixo

01. DADOS GERAIS

| | |
|--|---|
| Produto: | Datasul |
| Segmento: | Manufatura |
| Módulo: | FAS - Ativo Fixo |
| Função: | Inventário do Ativo Fixo - html.assetInventory |
| País: | Brasil |
| Requisito/Story/Issue (informe o requisito relacionado) : | DMANCON1-18629 |

02. SITUAÇÃO/REQUISITO

Hoje no inventário em HTML o campo de usuário está muito lento para acessar e busca todos os usuários, mesmo aqueles que estão inativos.

03. SOLUÇÃO

Foi alterado o componente do campo de usuário, para o mesmo componente do campo de centro de custo. E na busca dos usuários considerar apenas usuários ativos neste zoom.

DMANCON1-18687 DT Ajustes no Componente de Usuario e Ccusto no Inventário do Ativo Fixo

01. DADOS GERAIS

| | |
|--|---|
| Produto: | Datasul |
| Segmento: | Manufatura |
| Módulo: | FAS - Ativo Fixo |
| Função: | Inventário do Ativo Fixo - html.assetInventory |
| País: | Brasil |
| Requisito/Story/Issue (informe o requisito relacionado) : | DMANCON1-18687 |

02. SITUAÇÃO/REQUISITO

Alterar no zoom de responsável do inventário a busca por código ou descrição. E ajustar o erro ao digitar o centro de custo sem passar pelo zoom.

03. SOLUÇÃO

As situações reportadas foram ajustadas no inventario,

4.3.2 Caixa e Bancos - Manutenção - 12.1.2407

Pesquisar

- [19617411 DMANACRTES1-13800 DT Problemas no cadastro do programa CMG702RA](#)

19617411 DMANACRTES1-13800 DT Problemas no cadastro do programa CMG702RA

01. DADOS GERAIS

| | |
|--|----------------------------------|
| Produto: | TOTVS Manufatura |
| Linha de Produto: | Linha Datasul |
| Segmento: | Backoffice |
| Módulo: | Caixa e Bancos |
| Função: | MEN012AA - Cadastro de Programas |
| País: | Brasil |
| Ticket: | 19617411 |
| Requisito/Story/Issue (informe o requisito relacionado) : | DMANACRTES1-13800 |

02. SITUAÇÃO/REQUISITO

Ao tentar cadastrar o programa "rlr_movto_cta_corren_geracao" - CMG702RA, no cadastro de agenda automática (CD8600), estava ocorrendo erro não permitindo que o cadastro fosse efetuado.

03. SOLUÇÃO

Alterado o cadastro do programa "rlr_movto_cta_corren_geracao", para que seja possível cadastrá-lo na agenda automática (CD8600).

04. DEMAIS INFORMAÇÕES

Não se aplica.

05. ASSUNTOS RELACIONADOS

- Não se aplica.

4.3.3 Câmbio - Manutenção - 12.1.2407

- 18504838 DMANACRTE1-13269 DT Divergência no saldo do portador no câmbio futuro no cancelamento do título
- 19106571 DMANACRTE1-13521 DT Contrato de Câmbio com antecipação
- 19191840 DMANACRTE1-13543 DT Mensagem de erro na geração da referência da liquidação do contrato ACC
- 19423011 DMANACRTE1-14201 DT Diferença de centavo na liquidação de contrato de exportação do tipo Pronto
- 19829163 DMANACRTE1-14118 DT Vínculo do processo ao contrato EC003B
- 19910410 DMANACRTE1-14190 DT Contrato de Cambio

18504838 DMANACRTE1-13269 DT Divergência no saldo do portador no câmbio futuro no cancelamento do título

01. DADOS GERAIS

| | |
|--|---|
| Produto: | TOTVS Manufatura |
| Linha de Produto: | Linha Datasul |
| Segmento: | Backoffice |
| Módulo: | Câmbio |
| Função: | EC0007 - Cancelamento Título Exportação |
| País: | Brasil |
| Ticket: | 18504838 |
| Requisito/Story/Issue (informe o requisito relacionado) : | DMANACRTE1-13269 |

02. SITUAÇÃO/REQUISITO

Quando é realizado o cancelamento do título vinculado ao contrato de câmbio futuro, não é retornado o saldo do portador no câmbio futuro.

03. SOLUÇÃO

Ajustada a regra de negócio para retornar o saldo do portador no câmbio futuro na rotina Cancelamento Título Exportação - EC0007.

04. DEMAIS INFORMAÇÕES

Não há.

05. ASSUNTOS RELACIONADOS

- Não se aplica

19106571 DMANACRTES1-13521 DT Contrato de Câmbio com antecipação

01. DADOS GERAIS

| | |
|--|--|
| Produto: | TOTVS Manufatura |
| Linha de Produto: | Linha Datasul |
| Segmento: | Backoffice |
| Módulo: | Câmbio |
| Função: | ec0001a - Contrato de Câmbio de Importação |
| País: | Brasil |
| Ticket: | 19106571 |
| Requisito/Story/Issue (informe o requisito relacionado) : | DMANACRTES1-13521 |

02. SITUAÇÃO/REQUISITO

Ao incluir um contrato de antecipação e o ambiente possui parametrizado a integração com MLA está sendo habilitado indevidamente o botão de Antecipação ao selecionar o estabelecimento pelo zoom.

03. SOLUÇÃO

Foi corrigido o programa para que exista o tratamento correto via zoom.

04. DEMAIS INFORMAÇÕES

Não há.

05. ASSUNTOS RELACIONADOS

- Não se aplica

19191840 DMANACRTES1-13543 DT Mensagem de erro na geração da referência da liquidação do contrato ACC

01. DADOS GERAIS

| | |
|--|------------------------------------|
| Produto: | TOTVS Manufatura |
| Linha de Produto: | Linha Datasul |
| Segmento: | Backoffice |
| Módulo: | Câmbio |
| Função: | EC0006 - Liquidação Título ACC/ACE |
| País: | Brasil |
| Ticket: | 19191840 |
| Requisito/Story/Issue (informe o requisito relacionado) : | DMANACRTES1-13543 |

02. SITUAÇÃO/REQUISITO

Na liquidação de contrato ACC possui um grande número de títulos, acontece mensagem de erro Progress (560) na geração da referência de liquidação do contrato ACC quando selecionado o botão Automático da rotina Liquidação Título ACC/ACE - EC0006.

03. SOLUÇÃO

Foi realizado o ajuste na geração da referência da liquidação do contrato ACC para apresentar corretamente a referência na tela quando selecionado o botão Automático da rotina Liquidação Título ACC/ACE - EC0006.

04. DEMAIS INFORMAÇÕES

Não há.

05. ASSUNTOS RELACIONADOS

- Não se aplica

19423011 DMANACRTES1-14201 DT Diferença de centavo na liquidação de contrato de exportação do tipo Pronto

01. DADOS GERAIS

| | |
|--|---------------------------------------|
| Produto: | TOTVS Manufatura |
| Linha de Produto: | Linha Datasul |
| Segmento: | Backoffice |
| Módulo: | Câmbio |
| Função: | EC0004 - Liquidação Câmbio Exportação |
| País: | Brasil |
| Ticket: | 19423011 |
| Requisito/Story/Issue (informe o requisito relacionado) : | DMANACRTES1-14201 |

02. SITUAÇÃO/REQUISITO

Na liquidação de contrato de exportação do tipo Pronto na rotina Liquidação Câmbio Exportação - EC0004, o valor na moeda Real gera uma diferença de centavo na conta corrente do módulo de Caixa e Bancos.

03. SOLUÇÃO

Foi realizado um ajuste do cálculo do valor da liquidação do título na opção Baixa Automática da rotina Liquidação Câmbio Exportação - EC0004 para não gerar a diferença de centavo na conta corrente do módulo de Caixa e Bancos.

04. DEMAIS INFORMAÇÕES

Não há.

05. ASSUNTOS RELACIONADOS

- Não se aplica

19829163 DMANACRTES1-14118 DT Vinculo do processo ao contrato EC003B

01. DADOS GERAIS

| | |
|--|--|
| Produto: | TOTVS Manufatura |
| Linha de Produto: | Linha Datasul |
| Segmento: | Backoffice |
| Módulo: | Contas a Receber |
| Função: | EC0003 - Contrato de Câmbio Exportação |
| País: | Brasil |
| Ticket: | 19829163 |
| Requisito/Story/Issue (informe o requisito relacionado) : | DMANACRTES1-14118 |

02. SITUAÇÃO/REQUISITO

Não estava sendo apresentada a faixa de seleção por número de processo exportação.

03. SOLUÇÃO

Foi realizado o ajuste do programa para que fosse apresentada a faixa de seleção.

04. DEMAIS INFORMAÇÕES

Não há.

05. ASSUNTOS RELACIONADOS

- Não se aplica

19910410 DMANACRTES1-14190 DT Contrato de Cambio

01. DADOS GERAIS

| | |
|--|--|
| Produto: | TOTVS Manufatura |
| Linha de Produto: | Linha Datasul |
| Segmento: | Backoffice |
| Módulo: | Câmbio |
| Função: | EC0012 - Manutenção Parâmetros do Módulo |
| País: | Brasil |
| Ticket: | 19910410 |
| Requisito/Story/Issue (informe o requisito relacionado) : | DMANACRTES1-14190 |

02. SITUAÇÃO/REQUISITO

Ao marcar parâmetro Calcula juros em contratos ACC na liquidação do ACE no programa EC0012 é apresentado indevidamente mensagem 31201. Porém o acerto deverá ser executado somente para versão 2.04 do Datasul.

03. SOLUÇÃO

Foi efetuado ajuste no programa para que a mensagem 31201 não seja apresentada indevidamente.

04. DEMAIS INFORMAÇÕES

Não há.

05. ASSUNTOS RELACIONADOS

- Não se aplica

4.3.4 Contabilidade Fiscal - Manutenção - 12.1.2407

Pesquisar

19231636 DMANCON1-18357 DT Demonstrativo incorreto para código 33 no L210

01. DADOS GERAIS

| | |
|--|---------------------------|
| Produto: | Totvs Controladoria |
| Linha de Produto: | Linha Datasul |
| Segmento: | Backoffice |
| Módulo: | Contabilidade Fiscal |
| Função: | lfp\lf0308 - Geração L210 |
| País: | Brasil |
| Ticket: | 19231636 |
| Requisito/Story/Issue (informe o requisito relacionado) : | DMANCON1-18357 |

02. SITUAÇÃO/REQUISITO

O programa está buscando o saldo incorreto da conta vinculado ao código 33.

03. SOLUÇÃO

Ajustado o controle de busca dos saldos, para buscar o saldo inicial da conta vinculada ao código 33.

19231636 DMANCON1-18544 DT Demonstrativo não calculando formula correta para código 37 no L210

01. DADOS GERAIS

| | |
|--|---------------------------|
| Produto: | Totvs Controladoria |
| Linha de Produto: | Linha Datasul |
| Segmento: | Backoffice |
| Módulo: | Contabilidade Fiscal |
| Função: | lfp\lf0308 - Geração L210 |
| País: | Brasil |
| Ticket: | 19231636 |
| Requisito/Story/Issue (informe o requisito relacionado) : | DMANCON1-18544 |

02. SITUAÇÃO/REQUISITO

Ao executar o programa de Geração do L210(lfp\lf0308.r) o código 37 não busca o valor inicial do código 33 na fórmula.

03. SOLUÇÃO

Foi alterado o programa de Geração do L210(lfp\lf0308.r) o código 37 utiliza a fórmula fixa na geração, utilizando o valor inicial do código 33 no cálculo.

19782603 DMANCON1-18591 DT Tratamento das setas na tela do lote contábil

01. DADOS GERAIS

| | |
|--|----------------------|
| Produto: | Totvs Controladoria |
| Linha de Produto: | Linha Datasul |
| Segmento: | Backoffice |
| Módulo: | Contabilidade Fiscal |
| Função: | fgl702aa |
| País: | Brasil |
| Ticket: | 19782603 |
| Requisito/Story/Issue (informe o requisito relacionado) : | DMANCON1-18591 |

02. SITUAÇÃO/REQUISITO

Ao acessar os lotes contábeis, e utilizar as setas para frente, o sistema ignora a seqüência do lote e passa para o lote de numeração seguinte, porém quando ele está num lote posterior e clica para voltar, o Sistema retorna de forma seqüencial.

03. SOLUÇÃO

Ajustado o comportamento do botão próximo para ser semelhante ao botão anterior.

4.3.5 Contabilidade Gerencial - Manutenção - 12.1.2407

Pesquisar

- [19048575 DMANCON1-18356 DT Demonstrativo com Unidade Orçamentária](#)

19048575 DMANCON1-18356 DT Demonstrativo com Unidade Orçamentária

01. DADOS GERAIS

| | |
|--|--|
| Produto: | Totvs Manufatura |
| Linha de Produto: | Linha Datasul |
| Segmento: | Backoffice |
| Módulo: | Contabilidade Gerencial |
| Função: | Demonstrativo Contábil prgfin\mgl\mgl204aa |
| País: | Brasil |
| Ticket: | 19048575 |
| Requisito/Story/Issue (informe o requisito relacionado) : | DMANCON1-18356 |

02. SITUAÇÃO/REQUISITO

Ao emitir o Demonstrativo Contábil utilizando a opção de informar unidade orçamentária, o relatório não estava respeitando a parametrização de contas cadastradas para a mesma.

03. SOLUÇÃO

Alterado programa do Demonstrativo Contábil para mostrar corretamente as contas que foram cadastradas para a unidade orçamentária informada nos filtros de impressão do relatório.

4.3.6 Contas a Pagar - Manutenção - 12.1.2407

- 17221634 DMANAPB1-10789 DT Relatório de títulos pagos no período com muita lentidão na execução para determinado dia ou período
- 17943783 DMANAPB1-11217 DT Aprovação de Documentos no MLA gravando usuário errado
- 18148192 DMANAPB1-11376 DT Erro valor alíquota RE1001 Desconto Simplificado
- 18314681 DMANAPB1-11942 DT Erro ao abrir faixa no programa Tipo Cheque Banco
- 18334733 DMANAPB1-11762 DT Erro de caractere ao efetuar aprovação do pendência via e-mail
- 18407643 DMANAPB1-11786 DT Informações bancárias em borderô - Central de Pagamentos
- 18417345 DMANAPB1-11717 DT Estorno Antecipação
- 18474772 DMANAPB1-12002 DT Não cria natureza de rendimento quando o imposto PCC é retido no pagamento e vinculado a uma antecipação
- 18598421 DMANAPB1-11826 DT Integração de Nota via API com imposto com 4 casas decimais
- 18606825 DMANAPB1-11903 DT UTB030 e UTB006 - erro 33.669 Formato de Endereço Inválido
- 18671632 DMANAPB1-11965 DT LF0400 - R-4020 Extração de espécie Antecipação\Normal para Fornecedores Sem Retenção ou Isentos/Imune, como na DIRF
- 18772727 DMANAPB1-12085 DT Não gera dados da natureza de rendimento quando o pagamento do borderô acontece em estabelecimento diferente do título
- 18837351 DMANAPB1-12031 DT LF0400 Extração de Títulos Substitutos quando marcado o campo 'Considera PCC Baixado Substituição'
- 18841326 DMANAPB1-12028 DT Erro 12800 na vinculação de antecipação
- 18871269 DMANAPB1-12066 DT Melhorar a mensagem de erro apresentada no processo de vinculo de antecipação automático
- 18875431 DMANAPB1-12509 DT Mensagem "Tabela progressiva de imposto inválida para este período"
- 18927548 DMANAPB1-12136 DT Alteração de valor do título não atualiza valor do processo de pagamento liberado
- 18934826 DMANAPB1-12175 DT LF0400 Valor bruto sendo informado com a dedução do PIS, Cofins CSLL, quando não há retenção mínima para o IR
- 19081878 DMANAPB1-12164 DT Dashboard Financeiro exibe o status de alguns títulos incorretamente
- 19086567 DMANAPB1-12490 DT Varredura Sacado - Não emitem os títulos na conciliação corretamente
- 19107819 DMANAPB1-12142 DT Erro de período na seleção do CD2014
- 19132144 DMANAPB1-12152 DT Não atualiza a data referência da natureza de rendimento
- 19258031 DMANAPB1-12247 DT ESocial - CD2014 evento S-1200 XML incorreto quando tem ISS no título
- 19276259 DMANAPB1-12267 DT LF0400 Envio dos eventos sem retenção para os prestadores estrangeiros (R-4020)
- 19325461 DMANAPB1-12304 DT Títulos Lançados no APB via API ocorre o erro 12833
- 19351626 DMANAPB1-12279 DT Aprovação por lote mensagem 18556
- 19414847 DMANAPB1-12363 DT REINF - O campo valor bruto na natureza de rendimento está sendo gerado somando o valor do IR
- 19428206 DMANAPB1-12316 DT Erro tabela/banco CD00596 está impactando na integração do TMS x Datasul
- 19524480 DMANAPB1-12390 DT Envio de pagamento escritural com PIX Transferência
- 19539887 DMANAPB1-12418 DT Não extrai evento R-4020 para prestador sem retenção
- 19615619 DMANAPB1-12431 DT LF0406 Ocorre Lock indevidamente
- 19767873 DMANAPB1-12485 DT Adto exterior Erro: Contas contábeis CMC/MM não cadastradas
- 19805398 DMANAPB1-12492 DT Estouro de campo no LF0400 quando o valor é superior a duas casas no campo de 'milhões'
- 19845082 DMANAPB1-12523 DT LF0401 - XML sem a tag nmBenef para R-4010 estrangeiro
- DMANAPB1-12268 DT Ajustes no APP Minha Prestação de Contas e EEC

17221634 DMANAPB1-10789 DT Relatório de títulos pagos no período com muita lentidão na execução para determinado dia ou período

01. DADOS GERAIS

| | |
|--|---|
| Produto: | Totvs Manufatura |
| Linha de Produto: | Linha Datasul |
| Segmento: | Backoffice |
| Módulo: | APB - Contas a Pagar |
| Função: | APB323 - Relatório de Pagamentos Efetuados no Período |
| País: | Brasil |
| Ticket: | 17221634 |
| Requisito/Story/Issue (informe o requisito relacionado) : | DMANAPB1-10789 |

02. SITUAÇÃO/REQUISITO

Relatório de títulos pagos no período com muita lentidão na execução para determinado dia ou período.

03. SOLUÇÃO

O relatório de Pagamentos Efetuados no Período (APB323) foi alterado a fim de melhorar a sua performance.

04. DEMAIS INFORMAÇÕES

Não há

05. ASSUNTOS RELACIONADOS

Não há

17943783 DMANAPB1-11217 DT Aprovação de Documentos no MLA gravando usuário errado

01. DADOS GERAIS

| | |
|--|-----------------------------------|
| Produto: | TOTVS Manufatura |
| Linha de Produto: | Datasul |
| Segmento: | Backoffice |
| Módulo: | APB - Contas a Pagar |
| Função: | MLA0301 - Aprovação de Pendências |
| País: | Brasil |
| Ticket: | 17943783 |
| Requisito/Story/Issue (informe o requisito relacionado) : | DMANAPB1-11217 |

02. SITUAÇÃO/REQUISITO

Na aprovação de um documento no programa MLA0301, utilizando o usuário alternativo, ao gerar o processo de pagamento vinculado ao título, estava gravando como usuário de liberação o usuário principal e não o usuário alternativo.

03. SOLUÇÃO

Os programas envolvidos no processo de aprovação foram alterados para gravar corretamente o usuário alternativo no processo de pagamento vinculado ao título.

04. DEMAIS INFORMAÇÕES

Não se aplica.

05. ASSUNTOS RELACIONADOS

Não se aplica.

18148192 DMANAPB1-11376 DT Erro valor alíquota RE1001 Desconto Simplificado

01. DADOS GERAIS

| | |
|--|--|
| Produto: | Totvs Manufatura |
| Linha de Produto: | Linha Datasul |
| Segmento: | Backoffice |
| Módulo: | APB - Contas a Pagar |
| Função: | RE1001 - Manutenção de Documentos - Gerar Impostos |
| País: | Brasil |
| Ticket: | 18148192 |
| Requisito/Story/Issue (informe o requisito relacionado) : | DMANAPB1-11376 |

02. SITUAÇÃO/REQUISITO

Ao calcular imposto pelo botão ‘Gerar Impto’ na rotina RE1001, a rotina do Financeiro retorna valor incorreto para a alíquota e valor do imposto quando está parametrizado para usar Valor de Desconto Simplificado na tabela do imposto, não considerando corretamente a faixa da tabela progressiva.

03. SOLUÇÃO

Foi alterada a rotina para retornar o valor correto da alíquota e do imposto no RE1001.

04. DEMAIS INFORMAÇÕES

Não há

05. ASSUNTOS RELACIONADOS

Não há

18314681 DMANAPB1-11942 DT Erro ao abrir faixa no programa Tipo Cheque Banco

01. DADOS GERAIS

| | |
|--|-----------------------------------|
| Produto: | Totvs Manufatura |
| Linha de Produto: | Linha Datasul |
| Segmento: | Backoffice |
| Módulo: | UTB - Financeiro Universal |
| Função: | UTB016AA - Base Tipo Cheque Banco |
| País: | Brasil |
| Ticket: | 18314681 |
| Requisito/Story/Issue (informe o requisito relacionado) : | DMANAPB1-11942 |

02. SITUAÇÃO/REQUISITO

Erro ao abrir o programa de faixa no programa Tipo Cheque Banco (Modo Clássico). Ao tentar abrir o programa de faixa (botão Faixa no programa Tipo Cheque Banco (Modo Clássico)- bas_bco_tip_cheq) ocorre o erro "{}Attribute DATA-TYPE for the FILL-IN widget has an invalid value of . (4058)".

03. SOLUÇÃO

Realizado ajuste para ao abrir a faixa de filtros no programa Tipo Cheque Banco não seja apresentado nenhum erro.

04. DEMAIS INFORMAÇÕES

Não há.

05. ASSUNTOS RELACIONADOS

Não há.

18334733 DMANAPB1-11762 DT Erro de caractere ao efetuar aprovação do pendência via e-mail

01. DADOS GERAIS

| | |
|--|---------------------------------------|
| Produto: | TOTVS Manufatura |
| Linha de Produto: | Datasul |
| Segmento: | Backoffice |
| Módulo: | APB - Contas a Pagar |
| Função: | Pagamento Extra Fornecedor - APB702AA |
| País: | Brasil |
| Ticket: | 18334733 |
| Requisito/Story/Issue (informe o requisito relacionado) : | DMANAPB1-11762 |

02. SITUAÇÃO/REQUISITO

No envio do e-mail na aprovação da pendência da rotina Pagamento Extra Fornecedor - APB702AA acontece o erro de caractere e o e-mail não é enviado.

03. SOLUÇÃO

Corrigido o caractere incorreto do conteúdo do e-mail de aprovação de pendência (documento 26) da rotina Pagamento Extra Fornecedor - APB702AA.

04. DEMAIS INFORMAÇÕES

Não se aplica.

05. ASSUNTOS RELACIONADOS

Não se aplica.

18407643 DMANAPB1-11786 DT Informações bancárias em borderô - Central de Pagamentos

01. DADOS GERAIS

| | |
|--|---|
| Produto: | Totvs Manufatura |
| Linha de Produto: | Linha Datasul |
| Segmento: | Backoffice |
| Módulo: | APB - Contas a Pagar |
| Função: | APB943 - API item borderô - Central de pagamentos |
| País: | Brasil |
| Ticket: | 18407643 |
| Requisito/Story/Issue (informe o requisito relacionado) : | DMANAPB1-11786 |

02. SITUAÇÃO/REQUISITO

Alguns Itens de borderô na Central de Pagamentos apresentam incorretamente a legenda "IB" informando que não possuem informações bancárias.

03. SOLUÇÃO

Não apresentar a Legenda "IB" (sem informações bancárias) para itens de borderô na Central de Pagamentos quando o item ou o fornecedor possuir cadastro de dados bancários.

04. DEMAIS INFORMAÇÕES

Não há

05. ASSUNTOS RELACIONADOS

Não há

18417345 DMANAPB1-11717 DT Estorno Antecipação

01. DADOS GERAIS

| | |
|--|----------------------|
| Produto: | Totvs Manufatura |
| Linha de Produto: | Linha Datasul |
| Segmento: | Backoffice |
| Módulo: | APB - Contas a Pagar |
| Função: | APB768 |
| País: | Brasil |
| Ticket: | 18417345 |
| Requisito/Story/Issue (informe o requisito relacionado) : | DMANAPB1-11717 |

02. SITUAÇÃO/REQUISITO

Ao tentar fazer o estorno de uma antecipação sem reembolso, apresenta mensagem que o período não está habilitado, mas não mostra qual é o período e também qual é o módulo, dificultando a identificação do problema.

03. SOLUÇÃO

Corrigida a mensagem para apresentar o módulo e período que deverá ser habilitado.

04. DEMAIS INFORMAÇÕES

Não há

05. ASSUNTOS RELACIONADOS

Não há

18474772 DMANAPB1-12002 DT Não cria natureza de rendimento quando o imposto PCC é retido no pagamento e vinculado a uma antecipação

01. DADOS GERAIS

| | |
|---|--|
| Produto: | Totvs Manufatura |
| Linha de Produto: | Linha Datasul |
| Segmento: | Backoffice |
| Módulo: | APB - Contas a Pagar |
| Função: | APB739 - Vínculo de antecipação do pagamento |
| País: | Brasil |
| Ticket: | 18474772 |
| Requisito/Story/ Issue (informe o requisito relacionado) : | DMANAPB1-12002 |

02. SITUAÇÃO/REQUISITO

Ao fazer a retenção de um imposto no pagamento e vincular uma antecipação, o sistema gera corretamente a natureza de rendimento ao vincular o imposto, mas não grava no título, impactando assim na extração do REINF por não criar a natureza de rendimento.

03. SOLUÇÃO

Ajustar o programa para que, quando a retenção for no pagamento e tiver antecipação a ser vinculada, a natureza de rendimento seja criada corretamente.

04. DEMAIS INFORMAÇÕES

não há

05. ASSUNTOS RELACIONADOS

- não há

18598421 DMANAPB1-11826 DT Integração de Nota via API com imposto com 4 casas decimais

01. DADOS GERAIS

| | |
|--|------------------|
| Produto: | Totvs Manufatura |
| Linha de Produto: | Linha Datasul |
| Segmento: | Backoffice |
| Módulo: | APB |
| Função: | apb900ZG |
| País: | Brasil |
| Ticket: | 18598421 |
| Requisito/Story/Issue (informe o requisito relacionado) : | DMANAPB1-11826 |

02. SITUAÇÃO/REQUISITO

Ao realizar a integração de uma nota do Recebimento com imposto, onde a alíquota tenha mais de dois dígitos após a vírgula o mesmo sempre arredonda a alíquota e consequentemente gera o valor do imposto diferente no financeiro.

03. SOLUÇÃO

Foi alterada a API de Integração APB900ZG para aceitar alíquota com 4 casas decimais para o imposto.

04. DEMAIS INFORMAÇÕES

Não há.

05. ASSUNTOS RELACIONADOS

Não há.

18606825 DMANAPB1-11903 DT UTB030 e UTB006 - erro 33.669 Formato de Endereço Inválido

01. DADOS GERAIS

| | |
|--|--|
| Produto: | Totvs Manufatura |
| Linha de Produto: | Linha Datasul |
| Segmento: | Backoffice |
| Módulo: | APB - Contas a Pagar |
| Função: | UTB030 - Pessoa Física (Financeiro) UTB006 - Pessoa Jurídica (Financeiro) |
| País: | Brasil |
| Ticket: | 18606825 |
| Requisito/Story/Issue (informe o requisito relacionado) : | DMANAPB1-11903 |

02. SITUAÇÃO/REQUISITO

Ao modificar o cadastro de uma Pessoa Física ou Jurídica, mesmo sem alterar o CEP, o sistema está limpando o número informado no endereço, causando na atualização o erro erro "33.669 Formato de Endereço Inválido" na integração do cadastro com o sistema do EMS2.

03. SOLUÇÃO

Alterada a rotina UTB006 e UTB030 para validar corretamente a informação do campo CEP ao modificar o registro. Passará a chamar somente a comunicação Mashup da TOTVS com os correios quando o conteúdo for diferente do já informado.

04. DEMAIS INFORMAÇÕES

Não há

05. ASSUNTOS RELACIONADOS

Não há

18671632 DMANAPB1-11965 DT LF0400 - R-4020 Extração de espécie Antecipação\Normal para Fornecedores Sem Retenção ou Isentos/Imune, como na DIRF

01. DADOS GERAIS

| | |
|--|-------------------------|
| Produto: | Totvs Manufatura |
| Linha de Produto: | Linha Datasul |
| Segmento: | Backoffice |
| Módulo: | LFP - Layout Fiscal |
| Função: | LF0400 - Extrator REINF |
| País: | Brasil |
| Ticket: | 18671632 |
| Requisito/Story/Issue (informe o requisito relacionado) : | DMANAPB1-11965 |

02. SITUAÇÃO/REQUISITO

Na inclusão de Antecipações sem retenção de Imposto para Fornecedores Normal ou Isento/Imune, estas não estão sendo geradas para o REINF. Porém no envio para a DIRF, através da rotina APB505 - Geração DIRF Sem Retenção, Isento/Imune, opção IR, é gerado.

03. SOLUÇÃO

Alterada a rotina LF0400 para considerar os títulos na geração do REINF de Fornecedores que não tenham retenção de imposto, para as espécies Antecipação e Normal.

Se houver o abatimento da Antecipação em um título, no valor bruto do título será gerado somente o valor restante da Antecipação. Caso seja zerado o valor da antecipação contra o título, não será extraída a mesma para o REINF.

04. DEMAIS INFORMAÇÕES

Não há

05. ASSUNTOS RELACIONADOS

Não há

18772727 DMANAPB1-12085 DT Não gera dados da natureza de rendimento quando o pagamento do borderô acontece em estabelecimento diferente do título

01. DADOS GERAIS

| | |
|--|--|
| Produto: | Totvs Manufatura |
| Linha de Produto: | Linha Datasul |
| Segmento: | Backoffice |
| Módulo: | APB - Contas a Pagar |
| Função: | APB711 - Manutenção Lotes de Pagamento APB710 - Manutenção Borderôs do AP |
| País: | Brasil |
| Ticket: | 18772727 |
| Requisito/Story/Issue (informe o requisito relacionado) : | DMANAPB1-12085 |

02. SITUAÇÃO/REQUISITO

- Ao realizar a baixa do título pelo APB710 ou APB711 em um estabelecimento diferente, o sistema não está gerando os dados da natureza de rendimento, mesmo com a opção 'Baixa no estabelecimento do título' marcada.
- Quando a confirmação do borderô pelo APB716 é realizada em uma data diferente da data de transação do lote de pagamento do Borderô, a baixa é criada na data da confirmação, mas a data de referência da natureza de rendimento está ficando incorreta com a data do lote de transação do borderô.

03. SOLUÇÃO

As rotinas de pagamento foram alteradas para para que a natureza de rendimento seja gerada corretamente e para atualizar corretamente a data de referência da natureza de rendimento.

04. DEMAIS INFORMAÇÕES

Não há

05. ASSUNTOS RELACIONADOS

Não há

18837351 DMANAPB1-12031 DT LF0400 Extração de Títulos Substitutos quando marcado o campo ‘Considera PCC Baixado Substituição’

01. DADOS GERAIS

| | |
|--|-------------------------|
| Produto: | Totvs Manufatura |
| Linha de Produto: | Linha Datasul |
| Segmento: | Backoffice |
| Módulo: | LFP - Layout Fiscal |
| Função: | LF0400 - Extrator REINF |
| País: | Brasil |
| Ticket: | 18837351 |
| Requisito/Story/Issue (informe o requisito relacionado) : | DMANAPB1-12031 |

02. SITUAÇÃO/REQUISITO

Ao extrair o evento R-4020 e marcando o campo ‘Considera Imposto Título PCC Baixado Substituição’ não extrai os títulos que são substitutos e que retiveram o imposto.

03. SOLUÇÃO

Ajustado o programa para que sempre gere os títulos substitutos (DESTINO), que tiveram imposto retido. E quando o parâmetro 'Considera Imposto Título PCC Baixado Substituição' estiver marcado, irá gerar também o título de ORIGEM, quando este houver imposto retido.

O tratamento da geração destas informações será o mesmo que é realizado na DIRF, APB764 - Gerar Dados Emissão da DIRF.

04. DEMAIS INFORMAÇÕES

Não há

05. ASSUNTOS RELACIONADOS

Não há

18841326 DMANAPB1-12028 DT Erro 12800 na vinculação de antecipação

01. DADOS GERAIS

| | |
|--|-----------------------------------|
| Produto: | Totvs Manufatura |
| Linha de Produto: | Linha Datasul |
| Segmento: | Backoffice |
| Módulo: | APB - Contas a Pagar |
| Função: | APB713 - Vinculação de Duplicatas |
| País: | Brasil |
| Ticket: | 18841326 |
| Requisito/Story/Issue (informe o requisito relacionado) : | DMANAPB1-12028 |

02. SITUAÇÃO/REQUISITO

Erro 12800 na vinculação de antecipação, para um abatimento de valor pequeno em dólares, e estabelecimento da antecipação e da duplicata serem diferentes, e as unidades de negócios utilizadas também diferentes entre os documentos.

03. SOLUÇÃO

A rotina de vinculação de duplicatas em antecipações foi alterada para não apresentar o erro 12800 na efetivação do abatimento.

04. DEMAIS INFORMAÇÕES

Não há

05. ASSUNTOS RELACIONADOS

Não há

18871269 DMANAPB1-12066 DT Melhorar a mensagem de erro apresentada no processo de vínculo de antecipação automático

01. DADOS GERAIS

| | |
|--|----------------------|
| Produto: | Totvs Manufatura |
| Linha de Produto: | Linha Datasul |
| Segmento: | Backoffice |
| Módulo: | APB - Contas a Pagar |
| Função: | APB508AA |
| País: | Brasil |
| Ticket: | 18871269 |
| Requisito/Story/Issue (informe o requisito relacionado) : | DMANAPB1-12066 |

02. SITUAÇÃO/REQUISITO

Ao fazer o vínculo de antecipação automático, utilizando o programa apb508aa, se os fornecedores são de códigos e matriz diferentes, então é apresentado o erro 21931, não sendo orientado o usuário sobre o que efetivamente deve ser avaliado.

03. SOLUÇÃO

Alterada a mensagem para que contenha mais informações sobre os parâmetros selecionados.

04. DEMAIS INFORMAÇÕES

Não há

05. ASSUNTOS RELACIONADOS

Não há

18875431 DMANAPB1-12509 DT Mensagem "Tabela progressiva de imposto inválida para este período"

01. DADOS GERAIS

| | |
|--|----------------------|
| Produto: | TOTVS Manufatura |
| Linha de Produto: | Datasul |
| Segmento: | Backoffice |
| Módulo: | APB - Contas a Pagar |
| Função: | APB704da |
| País: | Brasil |
| Ticket: | 18875431 |
| Requisito/Story/Issue (informe o requisito relacionado) : | DMANAPB1-12509 |

02. SITUAÇÃO/REQUISITO

Quando o cliente não está parametrizado com registro corporativo nos Parâmetros Gerais do Contas a Pagar e está vinculando um imposto com tabela progressiva ao título ocorre um erro (7431) ambiente Oracle.

03. SOLUÇÃO

Ajustado o programa para que não ocorra erro ao vincular impostos e deixe de exibir a mensagem "Tabela progressiva de imposto inválida para este período" indevidamente.

04. DEMAIS INFORMAÇÕES

Não se aplica.

05. ASSUNTOS RELACIONADOS

Não se aplica.

18927548 DMANAPB1-12136 DT Alteração de valor do título não atualiza valor do processo de pagamento liberado

01. DADOS GERAIS

| | |
|--|--------------------------------|
| Produto: | TOTVS Manufatura |
| Linha de Produto: | Datasul |
| Segmento: | Backoffice |
| Módulo: | APB - Contas a Pagar |
| Função: | APB717AA - Alteração de Título |
| País: | Brasil |
| Ticket: | 18927548 |
| Requisito/Story/Issue (informe o requisito relacionado) : | DMANAPB1-12136 |

02. SITUAÇÃO/REQUISITO

Ao fazer a alteração de valor de um título que já possua processo de pagamento liberado, o valor da alteração não estava sendo atualizado no processo de pagamento, ficando ainda com o valor antigo do título.

03. SOLUÇÃO

Para resolver o problema, foi alterada a API de alteração de título (apb767zf) para que o valor da alteração seja atualizado no processo de pagamento, no momento da alteração de valor do título.

04. DEMAIS INFORMAÇÕES

Não há

05. ASSUNTOS RELACIONADOS

Não há

You are using an UNLICENSED copy of **Scroll PDF Exporter for Confluence**. Do you find Scroll PDF Exporter useful? Consider purchasing it today:
<https://marketplace.atlassian.com/apps/7019/scroll-pdf-exporter-for-confluence?tab=overview&hosting=datacenter>

18934826 DMANAPB1-12175 DT LF0400 Valor bruto sendo informado com a dedução do PIS, Cofins CSLL, quando não há retenção mínima para o IR

01. DADOS GERAIS

| | |
|--|-------------------------|
| Produto: | Totvs Manufatura |
| Linha de Produto: | Linha Datasul |
| Segmento: | Backoffice |
| Módulo: | LFP - Layout Fiscal |
| Função: | LF0400 - Extrator REINF |
| País: | Brasil |
| Ticket: | 18934826 |
| Requisito/Story/Issue (informe o requisito relacionado) : | DMANAPB1-12175 |

02. SITUAÇÃO/REQUISITO

Ao extrair os dados para o registro R-4020, onde houve retenção de PIS/COFINS/CSLL (PCC) na implantação do título, e o Imposto de Renda (IR) não foi retido pois não atingiu o valor mínimo de 10,00, o título é extraído mas com valor bruto do IR apresentado com o valor sendo deduzido o valor do PCC.

03. SOLUÇÃO

Alterado o programa de extração para que a base do valor bruto do IR extraído do título seja gerado corretamente, pelo valor cheio do título, ou seja, pelo valor original do título mais o valor do PCC retido na implantação. Isto para o evento R-4010 e R-4020.

04. DEMAIS INFORMAÇÕES

Não há

05. ASSUNTOS RELACIONADOS

Não há

19081878 DMANAPB1-12164 DT Dashboard Financeiro exhibe o status de alguns títulos incorretamente

01. DADOS GERAIS

| | |
|--|-----------------------------------|
| Produto: | Totvs Manufatura |
| Linha de Produto: | Linha Datasul |
| Segmento: | Backoffice |
| Módulo: | APB - Contas a Pagar |
| Função: | html.inquirevendorsettlementsdocs |
| País: | Brasil |
| Ticket: | 19081878 |
| Requisito/Story/Issue (informe o requisito relacionado) : | DMANAPB1-12164 |

02. SITUAÇÃO/REQUISITO

Ao consultar o perfil externo de títulos liquidados fornecedor no dashboard financeiro, os títulos que foram baixados por vínculo de antecipação estavam sendo informados como se estivessem sido pagos por "Cartão de Crédito" e não pelo movimento que foi efetivamente vinculado.

03. SOLUÇÃO

Corrigida o programa para que não aparece como pagos por "Cartão de Crédito".

04. DEMAIS INFORMAÇÕES

Não há

05. ASSUNTOS RELACIONADOS

Não há

19086567 DMANAPB1-12490 DT Varredura Sacado - Não emitem os títulos na conciliação corretamente

01. DADOS GERAIS

| | |
|--|----------------------|
| Produto: | Totvs Manufatura |
| Linha de Produto: | Linha Datasul |
| Segmento: | Backoffice |
| Módulo: | APB - Contas a Pagar |
| Função: | APB775za |
| País: | Brasil |
| Ticket: | 19086567 |
| Requisito/Story/Issue (informe o requisito relacionado) : | DMANAPB1-12490 |

02. SITUAÇÃO/REQUISITO

Ao fazer a varredura de sacado pelo programa apb775za, e marcar o campo ‘títulos da matriz e filial do fornecedor’ no filtro de seleção, os títulos não são apresentados para conciliação.

03. SOLUÇÃO

Corrigido o programa para que ao realizar a varredura de sacado pelo programa apb775za, marcando o campo ‘Títulos da Matriz e Filial do Fornecedor’ no filtro de seleção, os títulos então sejam apresentados.

04. DEMAIS INFORMAÇÕES

Não há

05. ASSUNTOS RELACIONADOS

Não há

19107819 DMANAPB1-12142 DT Erro de período na seleção do CD2014

01. DADOS GERAIS

| | |
|--|----------------------|
| Produto: | Totvs Manufatura |
| Linha de Produto: | Linha Datasul |
| Segmento: | Backoffice |
| Módulo: | APB - Contas a Pagar |
| Função: | CD2014 |
| País: | Brasil |
| Ticket: | 19107819 |
| Requisito/Story/Issue (informe o requisito relacionado) : | DMANAPB1-12142 |

02. SITUAÇÃO/REQUISITO

Validação de período na execução do CD2014, mesmo sendo período subsequente.

03. SOLUÇÃO

Corrigido o programa para que possibilite a execução de períodos subsequentes na geração do arquivo.

04. DEMAIS INFORMAÇÕES

Não há

05. ASSUNTOS RELACIONADOS

Não há

19132144 DMANAPB1-12152 DT Não atualiza a data referência da natureza de rendimento

01. DADOS GERAIS

| | |
|--|--|
| Produto: | Totvs Manufatura |
| Linha de Produto: | Linha Datasul |
| Segmento: | Backoffice |
| Módulo: | APB - Contas a Pagar |
| Função: | APB711 - Manutenção Lotes de Pagamento APB710 - Manutenção Borderôs do AP |
| País: | Brasil |
| Ticket: | 19132144 |
| Requisito/Story/Issue (informe o requisito relacionado) : | DMANAPB1-12152 |

02. SITUAÇÃO/REQUISITO

Ao realizar a baixa do título pelo APB710 ou APB711 em um estabelecimento diferente, o sistema não está atualizando a data de referência da natureza de rendimento do PIS/COFINS vinculada ao título original, retido na implantação.

03. SOLUÇÃO

As rotinas de pagamento foram alteradas para atualizar corretamente a data de referência da natureza de rendimento.

04. DEMAIS INFORMAÇÕES

Não há

05. ASSUNTOS RELACIONADOS

Não há

19258031 DMANAPB1-12247 DT ESocial - CD2014 evento S-1200 XML incorreto quando tem ISS no título

01. DADOS GERAIS

| | |
|--|--------------------------------------|
| Produto: | Totvs Manufatura |
| Linha de Produto: | Linha Datasul |
| Segmento: | Backoffice |
| Módulo: | APB - Contas a Pagar |
| Função: | CD2014 - Geração Informações ESocial |
| País: | Brasil |
| Ticket: | 19258031 |
| Requisito/Story/Issue (informe o requisito relacionado) : | DMANAPB1-12247 |

02. SITUAÇÃO/REQUISITO

Na extração do evento S-1200 pelo CD2014, na rubrica de base de cálculo do IR (Imposto de Renda) está sendo também deduzido o ISS (Imposto Sobre Serviço), sendo que deveria ser apenas o INSS. Este problema está ocorrendo somente quando é vinculado nesta ordem os impostos na implantação do título, colocando o INSS, IR e só depois o ISS. Se colocar o ISS por primeiro o erro não é apresentado.

03. SOLUÇÃO

Foi alterada a rotina APB237ZA que faz a geração do evento S-1200 para gerar corretamente a Base de Cálculo do Imposto de Renda quando o título tem mais de um imposto retido vinculado, como INSS e ISS, e gerando no XML com a tag do ISS corretamente para não acusar erro na validação com a Receita Federal.

04. DEMAIS INFORMAÇÕES

Não há

05. ASSUNTOS RELACIONADOS

Não há

19276259 DMANAPB1-12267 DT LF0400 Envio dos eventos sem retenção para os prestadores estrangeiros (R-4020)

01. DADOS GERAIS

| | |
|--|------------------------|
| Produto: | Totvs Manufatura |
| Linha de Produto: | Linha Datasul |
| Segmento: | Backoffice |
| Módulo: | APB - Contas a Pagar |
| Função: | LF0400 - Extrato REINF |
| País: | Brasil |
| Ticket: | 19276259 |
| Requisito/Story/Issue (informe o requisito relacionado) : | DMANAPB1-12267 |

02. SITUAÇÃO/REQUISITO

Na rotina LF0400 é necessário o envio dos eventos sem retenção também para os prestadores estrangeiros pessoa jurídica, evento R-4020.

03. SOLUÇÃO

Foi alterada a rotina LF0400 para que ao encontrar um título de fornecedor estrangeiro, pessoa jurídica, e sem retenção de imposto de renda, seja gerado o evento R-4020 do mesmo. Assim como já é feito para a pessoa física.

04. DEMAIS INFORMAÇÕES

Não há

05. ASSUNTOS RELACIONADOS

Não há

19325461 DMANAPB1-12304 DT Títulos Lançados no APB via API ocorre o erro 12833

01. DADOS GERAIS

| | |
|--|--|
| Produto: | Totvs Manufatura |
| Linha de Produto: | Linha Datasul |
| Segmento: | Backoffice |
| Módulo: | APB |
| Função: | APB900ZG - Implantação de Títulos APB902ZE - Pagamento de Títulos via Lote ou Borderô |
| País: | Brasil |
| Ticket: | 19325461 |
| Requisito/Story/Issue (informe o requisito relacionado) : | DMANAPB1-12304 |

02. SITUAÇÃO/REQUISITO

Ao realizar a inclusão de título com impostos retidos, utilizando a API de integração, onde ao informar o imposto de renda com o desconto simplificado, está ocorrendo o erro 12833, pois este valor de dedução está impactando em outros impostos retidos, por exemplo no SEST/SENAT também informados para o mesmo título.

03. SOLUÇÃO

Foi alterada a rotina que calcula os impostos, para que a dedução do imposto de renda considerando o desconto simplificado não seja considerado em outros impostos retidos do título.

04. DEMAIS INFORMAÇÕES

Não há.

05. ASSUNTOS RELACIONADOS

Não há.

19351626 DMANAPB1-12279 DT Aprovação por lote mensagem 18556

01. DADOS GERAIS

| | |
|--|----------------------|
| Produto: | snteTotvs Manufatura |
| Linha de Produto: | Linha Datasul |
| Segmento: | Backoffice |
| Módulo: | APB |
| Função: | apb704aa |
| País: | Brasil |
| Ticket: | 19351626 |
| Requisito/Story/Issue (informe o requisito relacionado) : | DMANAPB1-12279 |

02. SITUAÇÃO/REQUISITO

Ao realizar a inclusão de mais de um título no mesmo lote de implantação pelo “apb704aa” o mesmo apresenta a mensagem 18556 para cada item do lote questionando se deseja enviar o mesmo para aprovação do APF.

03. SOLUÇÃO

Realizado ajuste para que a mensagem apenas apresente uma vez.

04. DEMAIS INFORMAÇÕES

Não há.

05. ASSUNTOS RELACIONADOS

Não há.

19414847 DMANAPB1-12363 DT REINF - O campo valor bruto na natureza de rendimento está sendo gerado somando o valor do IR

01. DADOS GERAIS

| | |
|--|--|
| Produto: | Totvs Manufatura |
| Linha de Produto: | Linha Datasul |
| Segmento: | Backoffice |
| Módulo: | APB - Contas a Pagar |
| Função: | APB704 - Registrar Título no Contas a Pagar APB705 - Implantar Fatura |
| País: | Brasil |
| Ticket: | 19414847 |
| Requisito/Story/Issue (informe o requisito relacionado) : | DMANAPB1-12363 |

02. SITUAÇÃO/REQUISITO

Ao realizar a implantação de um título com imposto de renda (IR), onde o mesmo está parametrizado no UTB085 com Data Base igual "Vencto", então o título é criado com o valor original e o valor do imposto é gerado a partir de um movimento de Acerto de Valor a Menor (AVA). Desta forma, o valor bruto da natureza de rendimento do IR está sendo o valor original do título mais o valor do AVA, ficando o valor bruto incorreto, somando a mais o valor do IR.

Outra situação é que se neste mesmo título tem IR e INSS, então além do valor bruto estar incorreto, também está incorreto o valor base do IR na natureza de rendimento, pois não está descontando o valor do INSS da base do IR.

03. SOLUÇÃO

As rotinas que permitem a implantação de títulos on-line foram tratadas para calcular corretamente o valor bruto do IR independente da Data Base deste imposto, e descontando corretamente o valor do INSS da base do IR, na tabela da natureza de rendimento.

04. DEMAIS INFORMAÇÕES

Não há

05. ASSUNTOS RELACIONADOS

Não há

19428206 DMANAPB1-12316 DT Erro tabela/banco CD00596 está impactando na integração do TMS x Datasul

01. DADOS GERAIS

| | |
|--|-----------------------------|
| Produto: | Totvs Manufatura |
| Linha de Produto: | Linha Datasul |
| Segmento: | Backoffice |
| Módulo: | APB - Contas a Pagar |
| Função: | CD00596 - Parâmetros do POL |
| País: | Brasil |
| Ticket: | 19428206 |
| Requisito/Story/Issue (informe o requisito relacionado) : | DMANAPB1-12316 |

02. SITUAÇÃO/REQUISITO

Ao realizar a integração TMS x Datasul, exibe mensagem indevida de Parâmetro POL não encontrado.

03. SOLUÇÃO

Alterada a rotina para abrir o zoom corretamente sem apresentar erro.

04. DEMAIS INFORMAÇÕES

Não há

05. ASSUNTOS RELACIONADOS

Não há

19524480 DMANAPB1-12390 DT Envio de pagamento escritural com PIX Transferência

01. DADOS GERAIS

| | |
|--|---------------------------------------|
| Produto: | TOTVS Manufatura |
| Linha de Produto: | Datasul |
| Segmento: | Backoffice |
| Módulo: | APB - Contas a Pagar |
| Função: | APB760AA - Envio pagamento escritural |
| País: | Brasil |
| Ticket: | 19524480 |
| Requisito/Story/Issue (informe o requisito relacionado) : | DMANAPB1-12390 |

02. SITUAÇÃO/REQUISITO

Ao enviar o pagamento de um título, utilizando PIX QRCODE Transferência, a chave PIX e o TXID estão sendo gravados incorretamente no arquivo, fazendo com o mesmo seja rejeitado pelo banco.

03. SOLUÇÃO

Foi alterado o programa de envio para gravar corretamente a chave PIX e o TXID, para que o banco não rejeite o arquivo

04. DEMAIS INFORMAÇÕES

Não Há

05. ASSUNTOS RELACIONADOS

- Não Há

19539887 DMANAPB1-12418 DT Não extrai evento R-4020 para prestador sem retenção

01. DADOS GERAIS

| | |
|--|-------------------------|
| Produto: | Totvs Manufatura |
| Linha de Produto: | Linha Datasul |
| Segmento: | Backoffice |
| Módulo: | APB - Contas a Pagar |
| Função: | LF0400 - Extrator REINF |
| País: | Brasil |
| Ticket: | 19539887 |
| Requisito/Story/Issue (informe o requisito relacionado) : | DMANAPB1-12418 |

02. SITUAÇÃO/REQUISITO

Ao extrair o evento R-4020 para prestador que não teve retenção do imposto, mesmo com a natureza de rendimento informada no cadastro do fornecedor financeiro, o título não marcado com o campo 'Prest Serv Autônomo' e a baixa realizada, não está extraindo o evento pelo LF0400.

03. SOLUÇÃO

Alterado programa LF0400 para extrair títulos sem retenção quando fornecedor financeiro estiver parametrizado com a natureza de rendimento. Tratamento realizado tanto na extração do evento R-4020 e também para o R-4010, ou seja, para pessoa jurídica e pessoa física.

04. DEMAIS INFORMAÇÕES

Não há

05. ASSUNTOS RELACIONADOS

- não há

19615619 DMANAPB1-12431 DT LF0406 Ocorre Lock indevidamente

01. DADOS GERAIS

| | |
|--|----------------------|
| Produto: | Totvs Manufatura |
| Linha de Produto: | Linha Datasul |
| Segmento: | Backoffice |
| Módulo: | APB - Contas a Pagar |
| Função: | APB533ZA |
| País: | Brasil |
| Ticket: | 19615619 |
| Requisito/Story/Issue (informe o requisito relacionado) : | DMANAPB1-12431 |

02. SITUAÇÃO/REQUISITO

O programa está apresentando Lock de Tabela, sendo que é um programa apenas de conferência.

03. SOLUÇÃO

Foi efetuado ajustes no programa para que o relatório não trave a geração.

04. DEMAIS INFORMAÇÕES

Não há

05. ASSUNTOS RELACIONADOS

Não há

19767873 DMANAPB1-12485 DT Adto exterior Erro: Contas contábeis CMC/MM não cadastradas

01. DADOS GERAIS

| | |
|--|----------------------|
| Produto: | Totvs Manufatura |
| Linha de Produto: | Linha Datasul |
| Segmento: | Backoffice |
| Módulo: | APB - Contas a Pagar |
| Função: | APB704 |
| País: | Brasil |
| Ticket: | 19767873 |
| Requisito/Story/Issue (informe o requisito relacionado) : | DMANAPB1-12485 |

02. SITUAÇÃO/REQUISITO

Ao efetuar a confirmação do borderô referente a uma antecipação implantada em euro está sendo apresentado mensagem conta cmc/mm não encontrada para grupo de clientes, porém a conta que é validada nesse caso é principal ativo.

03. SOLUÇÃO

Foi ajustado a mensagem para informar o tipo de conta correto para ser ajustado no cadastro.

04. DEMAIS INFORMAÇÕES

Não há

05. ASSUNTOS RELACIONADOS

Não há

19805398 DMANAPB1-12492 DT Estouro de campo no LF0400 quando o valor é superior a duas casas no campo de ‘milhões’

01. DADOS GERAIS

| | |
|--|----------------------|
| Produto: | Totvs Manufatura |
| Linha de Produto: | Linha Datasul |
| Segmento: | Backoffice |
| Módulo: | APB - Contas a Pagar |
| Função: | LF0400 |
| País: | Brasil |
| Ticket: | 19805398 |
| Requisito/Story/Issue (informe o requisito relacionado) : | DMANAPB1-12492 |

02. SITUAÇÃO/REQUISITO

Estouro de campo no LF0400 quando o valor é superior a duas casas no campo de ‘milhões’ - ex.: 20.200.200,00 na extração do evento R-4010.

03. SOLUÇÃO

Ajustado o programa para que seja exibido todos os campos.

04. DEMAIS INFORMAÇÕES

Não há

05. ASSUNTOS RELACIONADOS

Não há

19845082 DMANAPB1-12523 DT LF0401 - XML sem a tag nmBenef para R-4010 estrangeiro

01. DADOS GERAIS

| | |
|--|----------------------|
| Produto: | Totvs Manufatura |
| Linha de Produto: | Linha Datasul |
| Segmento: | Backoffice |
| Módulo: | APB - Contas a Pagar |
| Função: | LF0401 |
| País: | Brasil |
| Ticket: | 19845082 |
| Requisito/Story/Issue (informe o requisito relacionado) : | DMANAPB1-12523 |

02. SITUAÇÃO/REQUISITO

Na geração de XML do evento R-4010 para fornecedor estrangeiro, não está sendo gerada a tag com o nome do beneficiário "nmBenef".

03. SOLUÇÃO

Ajustado o programa para que seja gerada a tag corretamente para fornecedores pessoa física estrangeiros.

04. DEMAIS INFORMAÇÕES

Não há

05. ASSUNTOS RELACIONADOS

Não há

DMANAPB1-12268 DT Ajustes no APP Minha Prestação de Contas e EEC

01. DADOS GERAIS

| | |
|--|--|
| Produto: | Totvs Manufatura |
| Linha de Produto: | Linha Datasul |
| Segmento: | Backoffice |
| Módulo: | EEC - Prestação de contas |
| Função: | EEC543ZA - Processo de prestação de contas |
| País: | Brasil |
| Requisito/Story/Issue (informe o requisito relacionado) : | DMANAPB1-12316 |

02. SITUAÇÃO/REQUISITO

APP minha prestação de contas em Android 12 ou superior não abre a câmera para captura do recibo.

03. SOLUÇÃO

O app Minha Prestação de Contas foi atualizado para atender aos novos requisitos do Android. (ATENÇÃO: A liberação do APP ocorre somente pela PLAY STORE (ANDROID) e APP STORE (IOS).

Também foi realizada uma alteração no módulo EEC para corrigir situação em que, via app, não enviava para aprovação na primeira requisição.

04. DEMAIS INFORMAÇÕES

Não há

05. ASSUNTOS RELACIONADOS

Não há

4.3.7 Contas a Receber - Manutenção - 12.1.2407

- 18290399 DMANACRTE1-13149 DT Solicitação Visualização na Conciliação Sinal Verde
- 18494823 DMANACRTE1-13252 DT Erro Progress estouro campo
- 18952377 DMANACRTE1-13507 DT Mensagem 12800 9168 na implantação do título de 0,01 via integração do faturamento
- 18980436 DMANACRTE1-13450 DT Erro ao pesquisar cliente para lançamento no caixa - html.cashControl
- 19056064 DMANACRTE1-13495 DT Alteração das informações da cobrança especial não são efetivadas no título
- 19180151 DMANACRTE1-13544 DT Mensagem 12800 9168 na integração via API de implantação de título
- 19451398 DMANACRTE1-13717 DT Problema na geração de pendência no MLA
- 19458851 DMANACRTE1-13765 DT Nosso número inconsistente na atualização do título do contas a receber
- 19701394 DMANACRTE1-13938 DT Contrato de Cambio Importação
- 19803680 DMANACRTE1-14219 DT Erro na conciliação do meu usuário
- 19849059 DMANACRTE1-14140 DT Erro módulo não habilitado
- DMANACRTE1-12935 DT Problema ao estornar antecipação com origem "PEDVDA"

18290399 DMANACRTES1-13149 DT Solicitação Visualização na Conciliação Sinal Verde

01. DADOS GERAIS

| | |
|--|-------------------------------------|
| Produto: | TOTVS Manufatura |
| Linha de Produto: | Linha Datasul |
| Segmento: | Backoffice |
| Módulo: | Contas a Receber |
| Função: | CMG706 - Conciliação Conta Corrente |
| País: | Brasil |
| Ticket: | 18290399 |
| Requisito/Story/Issue (informe o requisito relacionado) : | DMANACRTES1-13149 |

02. SITUAÇÃO/REQUISITO

Na rotina de conciliação quando valor selecionado do lado empresa era mesmo do lado banco, botão de conciliação manual (=) ficava verde, porém não possui mais esta função.

03. SOLUÇÃO

Alterada a imagem para que quando o valor seja diferente apareça um (=) com um (x) por cima para identificar que está diferente e quando o valor for igual presente o sinal de (=) normalmente.

04. DEMAIS INFORMAÇÕES

Não há.

05. ASSUNTOS RELACIONADOS

Não se aplica

18494823 DMANACRTES1-13252 DT Erro Progress estouro campo

01. DADOS GERAIS

| | |
|--|----------------------------|
| Produto: | TOTVS Manufatura |
| Linha de Produto: | Linha Datasul |
| Segmento: | Backoffice |
| Módulo: | Contas a Receber |
| Função: | ACR711 / ACR303 / UNF717AB |
| País: | Brasil |
| Ticket: | 18494823 |
| Requisito/Story/Issue (informe o requisito relacionado) : | DMANACRTES1-13252 |

02. SITUAÇÃO/REQUISITO

Estouro de campo na apresentação de título com valor na casa do bilhão. Mapeado programas ACR711, ACR303 e UNF717AB.

03. SOLUÇÃO

Adequar a rotinas para apresentarem títulos com valor na casa do bilhão, de forma que não apresentem mais o erro.

04. DEMAIS INFORMAÇÕES

Não há.

05. ASSUNTOS RELACIONADOS

- Não se aplica

18952377 DMANACRTES1-13507 DT Mensagem 12800 9168 na implantação do título de 0,01 via integração do faturamento

01. DADOS GERAIS

| | |
|--|--|
| Produto: | TOTVS Manufatura |
| Linha de Produto: | Linha Datasul |
| Segmento: | Backoffice |
| Módulo: | Contas a Receber |
| Função: | ACR702ZE - Implantação de Título/Antecipação |
| País: | Brasil |
| Ticket: | 18952377 |
| Requisito/Story/Issue (informe o requisito relacionado) : | DMANACRTES1-13507 |

02. SITUAÇÃO/REQUISITO

Ao realizar a implantação do título via integração do faturamento com o contas a receber no valor de R\$0,01 centavo apresenta a mensagem 12800 (erro interno 9168).

03. SOLUÇÃO

Foi realizado o ajuste da implantação de títulos/antecipação para o cálculo correto da conversão em outras moedas e implantar corretamente.

04. DEMAIS INFORMAÇÕES

Não há.

05. ASSUNTOS RELACIONADOS

- Não se aplica

18980436 DMANACRTES1-13450 DT Erro ao pesquisar cliente para lançamento no caixa -
html.cashControl

01. DADOS GERAIS

| | |
|--|-------------------|
| Produto: | TOTVS Manufatura |
| Linha de Produto: | Linha Datasul |
| Segmento: | Backoffice |
| Módulo: | Contas a Receber |
| Função: | html.cashControl |
| País: | Brasil |
| Ticket: | 18980436 |
| Requisito/Story/Issue (informe o requisito relacionado) : | DMANACRTES1-13450 |

02. SITUAÇÃO/REQUISITO

Ao incluir novo pagamento e buscar pelo primeiro e segundo nome é apresentado erro de sintaxe.

03. SOLUÇÃO

Foi efetuado ajustes no programa para que seja possível realizar o zoom utilizando caracteres.

04. DEMAIS INFORMAÇÕES

Não há.

05. ASSUNTOS RELACIONADOS

Não se aplica

19056064 DMANACRTES1-13495 DT Alteração das informações da cobrança especial não são efetivadas no título

01. DADOS GERAIS

| | |
|--|----------------------------------|
| Produto: | TOTVS Manufatura |
| Linha de Produto: | Linha Datasul |
| Segmento: | Backoffice |
| Módulo: | Contas a Receber |
| Função: | ACR711AA - Alteração Títulos ACR |
| País: | Brasil |
| Ticket: | 19056064 |
| Requisito/Story/Issue (informe o requisito relacionado) : | DMANACRTES1-13495 |

02. SITUAÇÃO/REQUISITO

Na alteração das informações do título de cobrança especial (comprovante de venda e/ou código de autorização), não ocorrem nenhuma mensagem de validação e também não são efetivadas as novas informações no título.

03. SOLUÇÃO

Foi realizado o ajuste da rotina Alteração Títulos ACR para efetivar as novas informações de cobrança especial quando o título de cobrança especial possuir somente 1 parcela.

04. DEMAIS INFORMAÇÕES

Não há.

05. ASSUNTOS RELACIONADOS

- Não se aplica.

19180151 DMANACRTES1-13544 DT Mensagem 12800 9168 na integração via API de implantação de título

01. DADOS GERAIS

| | |
|--|---|
| Produto: | TOTVS Manufatura |
| Linha de Produto: | Linha Datasul |
| Segmento: | Backoffice |
| Módulo: | Contas a Receber |
| Função: | ACR900ZI - API de implantação de título |
| País: | Brasil |
| Ticket: | 19180151 |
| Requisito/Story/Issue (informe o requisito relacionado) : | DMANACRTES1-13544 |

02. SITUAÇÃO/REQUISITO

Ao realizar a implantação do título via API de implantação de título - ACR900ZI apresenta a mensagem 12800 (erro interno 9168).

03. SOLUÇÃO

Foi realizado o ajuste da API de implantação de título - ACR900ZI para corrigir a regra de validação da mensagem 9168.

04. DEMAIS INFORMAÇÕES

Não há.

05. ASSUNTOS RELACIONADOS

- Não se aplica

19451398 DMANACRTES1-13717 DT Problema na geração de pendência no MLA

01. DADOS GERAIS

| | |
|--|---|
| Produto: | TOTVS Manufatura |
| Linha de Produto: | Linha Datasul |
| Segmento: | Backoffice |
| Módulo: | Contas a Receber |
| Função: | EC0001 - Contrato de Câmbio de Importação |
| País: | Brasil |
| Ticket: | 19451398 |
| Requisito/Story/Issue (informe o requisito relacionado) : | DMANACRTES1-13717 |

02. SITUAÇÃO/REQUISITO

Ao incluir contrato de câmbio do tipo antecipação e clicar no botão salvar, não é enviado nenhuma pendência ao MLA.

03. SOLUÇÃO

Corrigido o programa para que ao clicar em "Salvar" gere pendência no MLA.

04. DEMAIS INFORMAÇÕES

Não há.

05. ASSUNTOS RELACIONADOS

Não se aplica

19458851 DMANACRTES1-13765 DT Nosso número inconsistente na atualização do título do contas a receber

01. DADOS GERAIS

| | |
|--|---|
| Produto: | TOTVS Manufatura |
| Linha de Produto: | Linha Datasul |
| Segmento: | Backoffice |
| Módulo: | Contas a Receber |
| Função: | IVC523AA - Geração Boletos Controle Inadimplência |
| País: | Brasil |
| Ticket: | 19458851 |
| Requisito/Story/Issue (informe o requisito relacionado) : | DMANACRTES1-13765 |

02. SITUAÇÃO/REQUISITO

A rotina Geração Boletos Controle Inadimplência atualizou incorretamente o nosso número do título com o nosso número mais o dígito DAC gerado no boleto quando o banco for Itaú.

03. SOLUÇÃO

Ajuste do nosso número do banco Itaú para atualizar o nosso número sem o dígito do DAC no título do contas a receber na rotina Geração Boletos Controle Inadimplência

04. DEMAIS INFORMAÇÕES

Não há.

05. ASSUNTOS RELACIONADOS

- Não se aplica

19701394 DMANACRTES1-13938 DT Contrato de Cambio Importação

01. DADOS GERAIS

| | |
|--|-------------------|
| Produto: | TOTVS Manufatura |
| Linha de Produto: | Linha Datasul |
| Segmento: | Backoffice |
| Módulo: | Contas a Receber |
| Função: | EC0001 |
| País: | Brasil |
| Ticket: | 19701394 |
| Requisito/Story/Issue (informe o requisito relacionado) : | DMANACRTES1-13938 |

02. SITUAÇÃO/REQUISITO

Quando incluído um contrato de importação em um estabelecimento que pertence a uma empresa diferente que está logada, é gravado no contrato a empresa logada ao invés da empresa que pertence o estabelecimento.

03. SOLUÇÃO

Corrigido o programa para validar corretamente o estabelecimento somente da empresa logada.

04. DEMAIS INFORMAÇÕES

Não há.

05. ASSUNTOS RELACIONADOS

Não se aplica

19803680 DMANACRTES1-14219 DT Erro na conciliação do meu usuário

01. DADOS GERAIS

| | |
|--|-------------------------------------|
| Produto: | TOTVS Manufatura |
| Linha de Produto: | Linha Datasul |
| Segmento: | Backoffice |
| Módulo: | Contas a Receber |
| Função: | CMG706 - Conciliação Conta Corrente |
| País: | Brasil |
| Ticket: | 19803680 |
| Requisito/Story/Issue (informe o requisito relacionado) : | DMANACRTES1-14219 |

02. SITUAÇÃO/REQUISITO

Filtro CMG706 permite informar uma data de início maior que a data fim de seleção, fazendo com que os movimentos não apareçam na tela.

03. SOLUÇÃO

Ajustado o programa para que apresente uma mensagem de erro caso seja informado um valor de data inicial maior que final.

04. DEMAIS INFORMAÇÕES

Não há.

05. ASSUNTOS RELACIONADOS

Não se aplica

19849059 DMANACRTES1-14140 DT Erro módulo não habilitado

01. DADOS GERAIS

| | |
|--|--------------------------------------|
| Produto: | TOTVS Manufatura |
| Linha de Produto: | Linha Datasul |
| Segmento: | Backoffice |
| Módulo: | Contas a Receber |
| Função: | APL007 - Incluir Operação Financeira |
| País: | Brasil |
| Ticket: | 19849059 |
| Requisito/Story/Issue (informe o requisito relacionado) : | DMANACRTES1-14140 |

02. SITUAÇÃO/REQUISITO

Está sendo validado na efetivação da operação o período contábil da empresa logado, ao invés da empresa da operação

03. SOLUÇÃO

Alterada a validação para considerar o código da empresa ao invés da empresa logada, corrigindo a situação reportada.

04. DEMAIS INFORMAÇÕES

Não há.

05. ASSUNTOS RELACIONADOS

Não se aplica

DMANACRTES1-12935 DT Problema ao estornar antecipação com origem "PEDVDA"

01. DADOS GERAIS

| | |
|--|---|
| Produto: | TOTVS Manufatura |
| Linha de Produto: | Linha Datasul |
| Segmento: | Backoffice |
| Módulo: | Contas a Receber |
| Função: | ACR715AA - Estorno de Título\Movimentos do Contas a Receber |
| País: | Brasil |
| Ticket: | |
| Requisito/Story/Issue (informe o requisito relacionado) : | DMANACRTES1-12935 |

02. SITUAÇÃO/REQUISITO

Ao estornar a implantação de uma Antecipação com origem 'PEDVDA' ocorre o erro 'Host ou Token inválidos.

03. SOLUÇÃO

Corrigido para que ocorra o estorno da antecipação quando a mesma possui origem "PEDVDA". O estorno não será permitido caso o pedido relacionado esteja com a situação "Atendido Total" ou "Aberto".

04. DEMAIS INFORMAÇÕES

Não há.

05. ASSUNTOS RELACIONADOS

- Não se aplica

4.3.8 TECHFIN - Manutenção - 12.1.2407

You are using an UNLICENSED copy of **Scroll PDF Exporter for Confluence**. Do you find Scroll PDF Exporter useful? Consider purchasing it today:
<https://marketplace.atlassian.com/apps/7019/scroll-pdf-exporter-for-confluence?tab=overview&hosting=datacenter>

20050474 TECHFINDTS-854 DT - Totvs Antecipa - Mensagem Incorreta

01. DADOS GERAIS

| | |
|--|---|
| Produto: | TOTVS Manufatura TOTVS Backoffice |
| Linha de Produto: | Linha Datasul |
| Segmento: | Backoffice |
| Módulo: | TOTVS Backoffice (Linha Datasul) - Contas a Receber (ACR) |
| Função: | TECHFIN Monitor - TOTVS Antecipa html.techfinMonitor |
| País: | Brasil |
| Ticket: | 20050474 |
| Requisito/Story/Issue (informe o requisito relacionado) : | TECHFINDTS-854 |

02. SITUAÇÃO/REQUISITO

A mensagem de erro gerada no processamento da conciliação está trazendo a finalidade contábil incorreta. Será feita uma movimentação com fluxo entrada com finalidade contábil **Crédito Padrão**, mas como não existe a conta para esta finalidade ocorre a mensagem de erro:

- A Conta Corrente Antecipa não está associada ao Tipo de Transação de Caixa TXPRORR e Finalidade Contábil Débito Padrão.

Como o cadastro faltante é na finalidade contábil **Crédito Padrão** para o Tipo de Transação de Caixa de prorrogação.

03. SOLUÇÃO

Alterada a rotina de conciliação para que mostre a mensagem de erro corretamente, ou seja, que ela mencione o tipo de transação Crédito Padrão, conforme situação reportada. A mensagem de erro deverá mencionar a finalidade Crédito padrão ou Débito padrão conforme informação faltante no cadastro de Tipo de Transação Caixa - CMG003AA.

04. DEMAIS INFORMAÇÕES

Não se aplica.

05. ASSUNTOS RELACIONADOS

Não se aplica.

20060821 TECHFINDTS-857 DT - Mais Negócios- Cancelamento Nota Fiscal

01. DADOS GERAIS

| | |
|--|---|
| Produto: | TOTVS Manufatura TOTVS Backoffice |
| Linha de Produto: | Linha Datasul |
| Segmento: | Backoffice |
| Módulo: | TOTVS Backoffice (Linha Datasul) - Contas a Receber (ACR) |
| Função: | |
| País: | Brasil |
| Ticket: | 20060821 |
| Requisito/Story/Issue (informe o requisito relacionado) : | TECHFINDTS-857 |

02. SITUAÇÃO/REQUISITO

Ao gerar o processo de Cancelamento de nota Fiscal através do FT0909 de uma nota Mais negócios e receber a conciliação no dia seguinte, o sistema está gerando um lançamento de entrada na conta de controle para as parcelas da nota cancelada.

03. SOLUÇÃO

Quando a nota fiscal for cancela através da rotina FT0909, o processo de conciliação receberá um evento do tipo CANCE - Cancelamento de Nota Fiscal. A rotina de processamento da conciliação foi ajustada para que não gere lançamento de entrada para as parcelas da nota cancelada, pois o sistema deve gerar apenas os lançamentos de entrada referente ao estorno de taxa de cancelamento na conta de controle.

04. DEMAIS INFORMAÇÕES

Não se aplica

05. ASSUNTOS RELACIONADOS

Não se aplica

20196148 TECHFINDTS-886 DT - Mais Negócios- Erro ao estornar movimento do título

01. DADOS GERAIS

| | |
|--|---|
| Produto: | TOTVS Manufatura TOTVS Backoffice |
| Linha de Produto: | Linha Datasul |
| Segmento: | Backoffice |
| Módulo: | TOTVS Backoffice (Linha Datasul) - Contas a Receber (ACR) |
| Função: | |
| País: | Brasil |
| Ticket: | 20196148 |
| Requisito/Story/Issue (informe o requisito relacionado) : | TECHFINDTS-886 |

02. SITUAÇÃO/REQUISITO

Ao tentar estornar o movimento de acerto de valor de uma antecipação sem portador e carteira para um cliente que não utiliza Mais Negócios, está ocorrendo o erro **23757 - Título aguardando a data de entrega.**

03. SOLUÇÃO

Alterada a rotina de Estorno de títulos Contas a Receber - ACR715AA , para não mostrar a mensagem de erro **23757** para títulos que não estão relacionados à nota fiscal com confirmação de data de entrega, validação exclusiva para títulos movimentados pela solução TECHFIN - Mais Negócios.

4.3.9 Universal Financeiro - Manutenção - 12.1.2407

Pesquisar

You are using an UNLICENSED copy of **Scroll PDF Exporter for Confluence**. Do you find Scroll PDF Exporter useful? Consider purchasing it today:
<https://marketplace.atlassian.com/apps/7019/scroll-pdf-exporter-for-confluence?tab=overview&hosting=datacenter>

18900479 DMANACRTE1-13523 DT Campo 'Número' no Cadastro de Modifica Estabelecimentos é habilitado indevidamente.

01. DADOS GERAIS

| | |
|--|------------------|
| Produto: | TOTVS Manufatura |
| Linha de Produto: | Linha Datasul |
| Segmento: | Backoffice |
| Módulo: | Universal |
| Função: | UTB071EA |
| País: | Brasil |
| Ticket: | 18900479 |
| Requisito/Story/Issue (informe o requisito relacionado) : | DMANACRTE1-13523 |

02. SITUAÇÃO/REQUISITO

No Modica da Manutenção de Estabelecimentos o campo "Número" está disponível para edição indevidamente.

03. SOLUÇÃO

Foi corrigido o programa de Modifica Estabelecimento, desabilitando o campo Número.

04. DEMAIS INFORMAÇÕES

Não há.

05. ASSUNTOS RELACIONADOS

- Não se aplica

4.4 Exportação - Manutenção - 12.1.2407

Pesquisar

You are using an UNLICENSED copy of **Scroll PDF Exporter for Confluence**. Do you find Scroll PDF Exporter useful? Consider purchasing it today:
<https://marketplace.atlassian.com/apps/7019/scroll-pdf-exporter-for-confluence?tab=overview&hosting=datacenter>

4.4.1 18551304 DMANFATMANUT-5273 DT - Baixa e valorização incorreta para operação de venda em Consignação Mercado Externo

01. DADOS GERAIS

| | |
|-------------------------------------|---|
| Produto: | TOTVS Backoffice |
| Linha de Produto: | Linha Datasul |
| Segmento: | Backoffice |
| Módulo: | TOTVS Backoffice (Linha Datasul) - Exportação (MEX) |
| Função: | Ex0403 - Atualização Contábil |
| País: | Brasil |
| Ticket: | 18551304, 19097370 |
| Requisito/Story/ Issue : | DMANFATMANUT-5273 |

02. SITUAÇÃO/REQUISITO

Na atualização contábil de operações de consignação mercantil para exportação com módulo implantado não gera a valorização e o movimento contábil para a conta transitória consignação corretamente quando o processo é efetivado.

03. SOLUÇÃO

Alterado para que quando seja executada a Contabilização do CPV na atualização contábil pelo embarque (Contabiliza Receita pelo embarque marcado), a conta transitória de consignação e a valorização do movimento no estoque seja gerado conforme o movimento da atualização do estoque da remessa na data de emissão da nota .

4.4.2 19975853 DMANFATMANUT-6327 DT Integração Despesas Contas a Pagar com inconsistencia.

01. DADOS GERAIS

| | |
|------------------------------------|---|
| Produto: | TOTVS Backoffice |
| Linha de Produto: | Linha Datasul |
| Segmento: | Backoffice |
| Módulo: | TOTVS Backoffice (Linha Datasul) - Exportação (MEX) |
| Função: | EX0403 - Atualização Contábil |
| País: | Brasil |
| Ticket: | 19975853 |
| Requisito/Story/ Issue: | DMANFATMANUT-6327 |

02. SITUAÇÃO/REQUISITO

Na execução do EX0403 ao integrar a despesa com o APB, está apresentando a mensagem 1628, pois o sistema está enviando a data de embarque como data de transação, que é anterior ao período corrente, gerando erro informando que o período já está fechado no contas a pagar.

03. SOLUÇÃO

Foi corrigido para envio da data atual como data de transação, quando parametrizado como Data do embarque do processo (data informada) no EX0200.

4.5 Faturamento e Embarques - Manutenção - 12.1.2407

Pesquisar

4.5.1 Embarques - Manutenção - 12.1.2407

Pesquisar

19314525 DMANFATMANUT-5507 DT Preparação Faturamento apresentando inconsistência progress Fields

01. DADOS GERAIS

| | |
|-------------------------------|--|
| Produto: | TOTVS Backoffice |
| Linha de Produto: | Linha Datasul |
| Segmento: | Backoffice |
| Módulo: | TOTVS Backoffice (Linha Datasul) - Embarques (MEQ) |
| Função: | EQ0506 - Preparação Faturamento |
| País: | Brasil |
| Ticket: | 19314525, 19395901 |
| Requisito/Story/Issue: | DMANFATMANUT-5507 |

02. SITUAÇÃO/REQUISITO

Ao fazer um embarque é apresentada a inconsistência Progress (8826) referente ao FIELDS.

03. SOLUÇÃO

Ajustada a rotina para não demonstrar inconsistências Progress na criação do Embarque.

19330453 DMANFATMANUT-5506 DT Inconsistência de Fields na Preparação Faturamento

01. DADOS GERAIS

| | |
|-------------------------------|--|
| Produto: | TOTVS Backoffice |
| Linha de Produto: | Linha Datasul |
| Segmento: | Backoffice |
| Módulo: | TOTVS Backoffice (Linha Datasul) - Faturamento (MFT) |
| Função: | EQ0506 - Preparação Faturamento |
| País: | Brasil |
| Ticket: | 19330453 |
| Requisito/Story/Issue: | DMANFATMANUT-5506 |

02. SITUAÇÃO/REQUISITO

Inconsistência de Fields no programa EQ0506 - Preparação Faturamento: Campo qt-alocada do it-pre-fat registro (recid 105273222) estava ausente na frase FIELDS. (8826)

03. SOLUÇÃO

Corrigido o programa para que não gere a inconsistência.

19601367 DMANFATMANUT-5823 DT Inconsistência de Fields

01. DADOS GERAIS

| | |
|-------------------------------|--|
| Produto: | TOTVS Backoffice |
| Linha de Produto: | Linha Datasul |
| Segmento: | Backoffice |
| Módulo: | TOTVS Backoffice (Linha Datasul) - Faturamento (MFT) |
| Função: | FT4003 - Cálculo de Notas Fiscais |
| País: | Brasil |
| Ticket: | 19601367 |
| Requisito/Story/Issue: | DMANFATMANUT-5823 |

02. SITUAÇÃO/REQUISITO

Inconsistência de Fields no programa FT4003 - Cálculo de Notas Fiscais: Campo origem do ped-venda registro (recid 220438153) estava ausente na frase FIELDS. (8826)

03. SOLUÇÃO

Corrigido o programa para que não gere a inconsistência.

20128723 DMANFATMANUT-6440 DT Botão Integração WMS selecionado indevidamente

01. DADOS GERAIS

| | |
|-------------------------------|--|
| Produto: | TOTVS Backoffice |
| Linha de Produto: | Linha Datasul |
| Segmento: | Backoffice |
| Módulo: | TOTVS Backoffice (Linha Datasul) - Faturamento (MFT) |
| Função: | EQ0506 - Preparação Faturamento |
| País: | Brasil |
| Ticket: | 20128723 |
| Requisito/Story/Issue: | DMANFATMANUT-6440 |

02. SITUAÇÃO/REQUISITO

Botão "Integração WMS" fica selecionado indevidamente no EQ0506 - Preparação Faturamento.

03. SOLUÇÃO

Corrigido o programa para que o botão não fique selecionado.

4.5.2 Faturamento - Manutenção - 12.1.2407

Pesquisar

You are using an UNLICENSED copy of **Scroll PDF Exporter for Confluence**. Do you find Scroll PDF Exporter useful? Consider purchasing it today:
<https://marketplace.atlassian.com/apps/7019/scroll-pdf-exporter-for-confluence?tab=overview&hosting=datacenter>

18780687 DMANFATMANUT-5368 DT Performance no cálculo de Nota Fiscal

01. DADOS GERAIS

| | |
|------------------------------------|---|
| Produto: | TOTVS Backoffice |
| Linha de Produto: | Linha Datasul |
| Segmento: | Backoffice |
| Módulo: | TOTVS Backoffice (Linha Datasul) - Faturamento (MFT) |
| Função: | FT4003 - Cálculo de Notas Fiscais FT4002 - Cálculo de Pedidos FT4001 - Cálculo de Embarques |
| País: | Brasil |
| Ticket: | 18780687, 19137658 |
| Requisito/Story/ Issue: | DMANFATMANUT-5368 |

02. SITUAÇÃO/REQUISITO

O cálculo de notas fiscais com o parâmetro ICMS incluso no preço desmarcado, está causando lentidão e travamento, não finalizando o cálculo de pedidos grandes.

03. SOLUÇÃO

Foi feita uma melhoria no processo de cálculo para que possa finalizar o cálculo destas notas fiscais.

18819107 DMANFATMANUT-5125 DT Preparação Faturamento - Alocação Lógica

01. DADOS GERAIS

| | |
|-------------------------------|--|
| Produto: | TOTVS Backoffice |
| Linha de Produto: | Linha Datasul |
| Segmento: | Backoffice |
| Módulo: | TOTVS Backoffice (Linha Datasul) - Embarques (MEQ) |
| Função: | EQ0506 - Preparação Faturamento |
| País: | Brasil |
| Ticket: | 18819107 |
| Requisito/Story/Issue: | DMANFATMANUT-5125 |

02. SITUAÇÃO/REQUISITO

Quando utiliza Alocação Lógica no pedido, e no embarque é informado depósito para alocação, ao fazer a manutenção da alocação adicionando outro depósito caso a quantidade ultrapasse a quantidade do depósito informado no embarque, o programa não considera o depósito no browser mais totaliza na quantidade alocada.

03. SOLUÇÃO

Foi alterado o programa para considerar as quantidades de todos os depósitos, desta forma será possível adicionar outros depósitos ao embarque .

18848415 DMANFATMANUT-5134 DT TSS - Integração NFS-e Batch via RPW Linux

01. DADOS GERAIS

| | |
|-------------------------------|--|
| Produto: | TOTVS Backoffice |
| Linha de Produto: | Linha Datasul |
| Segmento: | Backoffice |
| Módulo: | TOTVS Backoffice (Linha Datasul) - Faturamento (MFT) |
| Função: | FT0917 - Integração NFS-e Batch |
| País: | Brasil |
| Ticket: | 18848415 |
| Requisito/Story/Issue: | DMANFATMANUT-5134 |

02. SITUAÇÃO/REQUISITO

Quando o cliente utiliza TSS, ao executar o programa FT0917 - Integração NFS-e Batch, via RPW Linux, os XMLs não eram gravados.

03. SOLUÇÃO

Foram criados novos campos no CD0403B - Configurações do TSS, pasta NFS-e, para que o usuário consiga informar diretórios do Linux onde os XMLs devem ser gravados. O programa também foi corrigido para passar a gravar corretamente os XMLs nos diretórios informados nos novos campos.

18958681 DMANFATMANUT-5259 DT Nota de Devolução com diferença de ICMS ST e FCP

01. DADOS GERAIS

| | |
|------------------------------------|--|
| Produto: | TOTVS Backoffice |
| Linha de Produto: | Linha Datasul |
| Segmento: | Backoffice |
| Módulo: | TOTVS Backoffice (Linha Datasul) - Faturamento (MFT) |
| Função: | FT2100 - Atualização do Estoque |
| País: | Brasil |
| Ticket: | 18958681 |
| Requisito/Story/ Issue: | DMANFATMANUT-5259 |

02. SITUAÇÃO/REQUISITO

A contabilização gerada pelo estoque de uma devolução, com ICMS ST e FCP ST, estava em desacordo com a nota fiscal de compra.

03. SOLUÇÃO

Corrigido para que a contabilização da nota fiscal de devolução com ICMS ST e FCP estorne os movimentos da nota fiscal de compra corretamente.

19048110 DMANFATMANUT-5290 DT Cálculo preço na industrialização por encomenda com divergência.

01. DADOS GERAIS

| | |
|-------------------------------|--|
| Produto: | TOTVS Backoffice |
| Linha de Produto: | Linha Datasul |
| Segmento: | Backoffice |
| Módulo: | TOTVS Backoffice (Linha Datasul) - Faturamento (MFT) |
| Função: | FT4002 - Faturamento Pedido |
| País: | Brasil |
| Ticket: | 19048110 |
| Requisito/Story/Issue: | DMANFATMANUT-5290 |

02. SITUAÇÃO/REQUISITO

Numa operação de industrialização por encomenda, em que o sistema está parametrizado para não trabalhar com ICMS incluso no preço (FT0301), ao recalculer o preço com ICMS está calculando incorretamente.

03. SOLUÇÃO

Corrigido o programa para que o preço unitário de uma operação de industrialização por encomenda seja calculado corretamente ao incluir o ICMS.

19076026 DMANFATMANUT-5336 DT Importação de Notas Fiscais

01. DADOS GERAIS

| | |
|-------------------------------|--|
| Produto: | TOTVS Backoffice |
| Linha de Produto: | Linha Datasul |
| Segmento: | Backoffice |
| Módulo: | TOTVS Backoffice (Linha Datasul) - Faturamento (MFT) |
| Função: | FT2015 - Importação de Notas Fiscais |
| País: | Brasil |
| Ticket: | 19076026 |
| Requisito/Story/Issue: | DMANFATMANUT-5336 |

02. SITUAÇÃO/REQUISITO

Inconsistências na importação de notas fiscais que geram saldo em poder de terceiros.

03. SOLUÇÃO

Corrigida a importação de notas fiscais que geram saldo em poder de terceiros para que não ocorram inconsistências.

19135351 DMANFATMANUT-5478 DT Impressão do DANFE - PDF com divergência.

01. DADOS GERAIS

| | |
|-------------------------------|---|
| Produto: | TOTVS Backoffice |
| Linha de Produto: | Linha Datasul |
| Segmento: | Backoffice |
| Módulo: | TOTVS Backoffice (Linha Protheus) - Faturamento (SIGAFAT) |
| Função: | FT0527 - Impressão do DANFE - PDF |
| País: | Brasil |
| Ticket: | 19135351 |
| Requisito/Story/Issue: | DMANFATMANUT-5478 |

02. SITUAÇÃO/REQUISITO

Quando na descrição do item existe o caracter "&" está mostrando somente parte da descrição após o caracter especial"&".

03. SOLUÇÃO

Foi alterada a impressão do DANFE para demonstrar a descrição do item corretamente.

19142917 DMANFATMANUT-5795 DT Travamento tela Manutenção Cálculo de Notas Fiscais

01. DADOS GERAIS

| | |
|------------------------------------|--|
| Produto: | TOTVS Backoffice |
| Linha de Produto: | Linha Datasul |
| Segmento: | Backoffice |
| Módulo: | TOTVS Backoffice (Linha Datasul) - Faturamento (MFT) |
| Função: | FT4002 - Cálculo de Pedidos FT4001 - Cálculo de Embarques |
| País: | Brasil |
| Ticket: | 19142917 |
| Requisito/Story/ Issue: | DMANFATMANUT-5795 |

02. SITUAÇÃO/REQUISITO

Ao manter o cabeçalho da nota fiscal, informando condição de pagamento “0”, quando for faturado o pedido ou embarque, a tela do FT4003AUX fica travada por trás da tela principal do FT4003b - Cálculo de Notas Fiscais.

03. SOLUÇÃO

Corrigido para que esta tela auxiliar (ft4003aux) não fique disponível, pois é utilizada apenas como auxiliar para a chamada do FT4003b - Cálculo de Notas Fiscais.

19219343 DMANFATMANUT-5714 DT Inconsistência em casas decimais - Registro B do FT2015

01. DADOS GERAIS

| | |
|-------------------------------|--|
| Produto: | TOTVS Backoffice |
| Linha de Produto: | Linha Datasul |
| Segmento: | Backoffice |
| Módulo: | TOTVS Backoffice (Linha Datasul) - Faturamento (MFT) |
| Função: | FT2015 - Importação de Notas Fiscais |
| País: | Brasil |
| Ticket: | 19219343 |
| Requisito/Story/Issue: | DMANFATMANUT-5714 |

02. SITUAÇÃO/REQUISITO

Inconsistência nas casas decimais do registros do bloco B de notas importadas pelo programa FT2015 - Importação de Notas Fiscais.

03. SOLUÇÃO

Corrigido o programa para que gere as casas decimais corretamente.

19222766 DMANFATMANUT-5479 DT Inconsistência na Leitura de Códigos de Barras - Boletó PDF

01. DADOS GERAIS

| | |
|-------------------------------|--|
| Produto: | TOTVS Backoffice |
| Linha de Produto: | Linha Datasul |
| Segmento: | Backoffice |
| Módulo: | TOTVS Backoffice (Linha Datasul) - Faturamento (MFT) |
| Função: | FT0527 - Emissor DANFE NF-e (Versão PDF) |
| País: | Brasil |
| Ticket: | 19222766 |
| Requisito/Story/Issue: | DMANFATMANUT-5479 |

02. SITUAÇÃO/REQUISITO

Erro na leitura de códigos de barras de boletos PDF gerados pelo programa FT0527 - Emissor DANFE NF-e (Versão PDF).

03. SOLUÇÃO

Corrigido o programa para que gere o código de barras corretamente.

19311733 DMANFATMANUT-5642 DT NFSE Tag codpais

01. DADOS GERAIS

| | |
|-------------------------------|--|
| Produto: | TOTVS Backoffice |
| Linha de Produto: | Linha Datasul |
| Segmento: | Backoffice |
| Módulo: | TOTVS Backoffice (Linha Datasul) - Faturamento (MFT) |
| Função: | Configurador de Tags |
| País: | Brasil |
| Ticket: | 19311733 |
| Requisito/Story/Issue: | DMANFATMANUT-5642 |

02. SITUAÇÃO/REQUISITO

A Tag codPais do bloco Prestação não é tratada hoje via produto padrão, sendo necessário customizar ou gerar a mesma via configurador de Tags. No entanto mesmo configurando uma regra no configurador de Tags a mesma não estava sendo gerada no XML.

03. SOLUÇÃO

Foi ajustado o Configurador de Tags para gerar a Tag codPais quando criada uma regra.

19473776 DMANFATMANUT-5762 DT Cálculo da Comissão

01. DADOS GERAIS

| | |
|-------------------------------|--|
| Produto: | TOTVS Backoffice |
| Linha de Produto: | Linha Datasul |
| Segmento: | Backoffice |
| Módulo: | TOTVS Backoffice (Linha Datasul) - Faturamento (MFT) |
| Função: | FT4003 - Cálculo de Notas Fiscais |
| País: | Brasil |
| Ticket: | 19473776 |
| Requisito/Story/Issue: | DMANFATMANUT-5762 |

02. SITUAÇÃO/REQUISITO

No cálculo de comissão com o parâmetro "Junta Pedido" marcado não está sendo realizada a média das comissões, apenas é copiado o valor que foi informado em um dos pedidos.

03. SOLUÇÃO

Foi ajustado o cálculo da comissão para realizar a média quanto o parâmetro "Junta Pedido" estiver marcado.

19488609 DMANFATMANUT-5703 DT Manutenção Estabelecimento - Validação indevida

01. DADOS GERAIS

| | |
|-------------------------------|--|
| Produto: | TOTVS Backoffice |
| Linha de Produto: | Linha Datasul |
| Segmento: | Backoffice |
| Módulo: | TOTVS Backoffice (Linha Datasul) - Faturamento (MFT) |
| Função: | CD0403 - Manutenção Estabelecimentos |
| País: | Brasil |
| Ticket: | 19488609 |
| Requisito/Story/Issue: | DMANFATMANUT-5703 |

02. SITUAÇÃO/REQUISITO

No cadastro de um novo estabelecimento no programa CD0403 quando o ambiente NF-e esta como Nenhum é demonstrada a mensagem de erro '17006 - Código Mensagem Inválido' impedindo a criação do novo estabelecimento.

03. SOLUÇÃO

Foi ajustada a validação para não ser demonstrada quando o ambiente NF-e estiver como Nenhum.

19537255 DMANFATMANUT-6161 DT Importação de Notas Fiscais - CST PIS e COFINS

01. DADOS GERAIS

| | |
|-------------------------------|--|
| Produto: | TOTVS Backoffice |
| Linha de Produto: | Linha Datasul |
| Segmento: | Backoffice |
| Módulo: | TOTVS Backoffice (Linha Datasul) - Faturamento (MFT) |
| Função: | FT2015 - Importação de Notas Fiscais |
| País: | Brasil |
| Ticket: | 19537255 |
| Requisito/Story/Issue: | DMANFATMANUT-6161 |

02. SITUAÇÃO/REQUISITO

A informação do CST PIS e COFINS informado no arquivo txt é desconsiderado na importação da nota via programa FT2015.

03. SOLUÇÃO

Foi alterada a importação para sobrepor o CST de PIS e COFINS apenas quando não for informado no arquivo txt.

19539319 DMANFATMANUT-5744 DT Cálculo de Embarques apresentando validações Série X Natureza Serviço.

01. DADOS GERAIS

| | |
|------------------------------------|--|
| Produto: | TOTVS Backoffice |
| Linha de Produto: | Linha Datasul |
| Segmento: | Backoffice |
| Módulo: | TOTVS Backoffice (Linha Datasul) - Faturamento (MFT) |
| Função: | FT4001 - Cálculo de Embarques |
| País: | Brasil |
| Ticket: | 19539319 |
| Requisito/Story/ Issue: | DMANFATMANUT-5744 |

02. SITUAÇÃO/REQUISITO

As mensagens 57034, 57033 e 55296, relacionadas ao parâmetro 'Emite Nota Fiscal Eletrônica' do FT0114, não está sendo apresentadas em faturamentos realizados pelo programa FT4001 - Cálculo de Embarques.

03. SOLUÇÃO

Corrigido o programa para que apresente as mensagens ao faturar pelo programa FT4001-Cálculo de Embarques.

19540479 DMANFATMANUT-5796 DT Handle Server preso na Memória

01. DADOS GERAIS

| | |
|-------------------------------|--|
| Produto: | TOTVS Backoffice |
| Linha de Produto: | Linha Datasul |
| Segmento: | Backoffice |
| Módulo: | TOTVS Backoffice (Linha Datasul) - Faturamento (MFT) |
| Função: | FT0909 - Consulta de Notas Fiscais Eletrônicas |
| País: | Brasil |
| Ticket: | 19540479 |
| Requisito/Story/Issue: | DMANFATMANUT-5796 |

02. SITUAÇÃO/REQUISITO

Handles Server ficando presos na memória, na execução do programa FT0909 - Consulta de Notas Fiscais Eletrônicas, gerando falha de comunicação com o TSS.

03. SOLUÇÃO

Corrigido o programa para que elimine os handles após sua utilização.

19545168 DMANFATMANUT-6016 DT Consulta de Notas Fiscais Eletrônicas apresentando lentidão.

01. DADOS GERAIS

| | |
|-------------------------------|--|
| Produto: | TOTVS Backoffice |
| Linha de Produto: | Linha Datasul |
| Segmento: | Backoffice |
| Módulo: | TOTVS Backoffice (Linha Datasul) - Faturamento (MFT) |
| Função: | FT0909 - Consulta de Notas Fiscais Eletrônicas |
| País: | Brasil |
| Ticket: | 19545168 |
| Requisito/Story/Issue: | DMANFATMANUT-6016 |

02. DESCRIÇÃO

Ao filtrar as notas fiscais informando o estabelecimento e data de emissão o retorno das notas é bastante lento, quando informado apenas a data de emissão o retorno ocorre no mesmo momento.

03. SOLUÇÃO

Alterado o programa para ser mais performático na busca das notas fiscais ao utilizar o filtro por estabelecimento e data de emissão.

19552182 DMANFATMANUT-6049 DT Reenvio de NFS-e - Clientes que utilizam TPF

01. DADOS GERAIS

| | |
|------------------------------------|--|
| Produto: | TOTVS Backoffice |
| Linha de Produto: | Linha Datasul |
| Segmento: | Backoffice |
| Módulo: | TOTVS Backoffice (Linha Datasul) - Faturamento (MFT) |
| Função: | FT0916 - Monitor NFS-e |
| País: | Brasil |
| Ticket: | 19552182 |
| Requisito/Story/ Issue: | DMANFATMANUT-6049 |

02. SITUAÇÃO/REQUISITO

Quando uma nota de serviço retorna da prefeitura com algum erro, não estamos habilitando o botão 'Enviar' do programa FT0916 - Monitor NFS-e para que o usuário possa fazer o reenvio. Essa situação ocorre apenas para clientes que utilizam o TPF - Totvs Processos Fiscais.

03. SOLUÇÃO

Corrigido o programa para que habilite o botão 'Enviar' quando as notas de serviço retornam com Erro.

19576108 DMANFATMANUT-5922 DT Configuração de envio e-mail TSS

01. DADOS GERAIS

| | |
|------------------------------------|--|
| Produto: | TOTVS Backoffice |
| Linha de Produto: | Linha Datasul |
| Segmento: | Backoffice |
| Módulo: | TOTVS Backoffice (Linha Datasul) - Faturamento (MFT) |
| Função: | CD0403 - Manutenção Estabelecimento |
| País: | Brasil |
| Ticket: | 19576108 |
| Requisito/Story/ Issue: | DMANFATMANUT-5922 |

02. SITUAÇÃO/REQUISITO

Ao parametrizar o Envio do DANFE via E-mail nas configurações do TSS (CD0403B), estava desabilitando o envio do XML por E-mail através do TSS.

03. SOLUÇÃO

Corrigido para que quando desmarque o "Parâmetro Envia PDF do DANFE por E-mail", continue enviando o XML por E-mail.

19577025 DMANFATMANUT-5921 DT Manutenção Notas Fiscais - botão Embalagem não abre.

01. DADOS GERAIS

| | |
|------------------------------------|--|
| Produto: | TOTVS Manufatura |
| Linha de Produto: | Linha Datasul |
| Segmento: | Backoffice |
| Módulo: | TOTVS Backoffice (Linha Datasul) - Faturamento (MFT) |
| Função: | FT0502 - Manutenção Notas Fiscais |
| País: | Brasil |
| Ticket: | 19577025 |
| Requisito/Story/ Issue: | DMANFATMANUT-5921 |

02. SITUAÇÃO/REQUISITO

Quando clicado no botão Embalagem não abre a tela de cadastro de embalagem.

03. SOLUÇÃO

Foi alterado o programa para abrir a tela quando clicado no botão Embalagem.

19598841 DMANFATMANUT-5902 DT Commercial Invoice Grafico apresentando valores incorretos

01. DADOS GERAIS

| | |
|-------------------------------|--|
| Produto: | TOTVS Backoffice |
| Linha de Produto: | Linha Datasul |
| Segmento: | Backoffice |
| Módulo: | TOTVS Backoffice (Linha Datasul) - Faturamento (MFT) |
| Função: | EX0120 - Commercial Invoice Grafico |
| País: | Brasil |
| Ticket: | 19598841 |
| Requisito/Story/Issue: | DMANFATMANUT-5902 |

02. SITUAÇÃO/REQUISITO

No relatório gerado pelo EX0120 - Commercial Invoice Grafico, os valores totalizados nas variáveis Peso Líquido e Peso Bruto do Total Volume Acondicionado estão incorretos.

03. SOLUÇÃO

Corrigido o programa para que mostre no campo Total Volume Acondicionamento apenas os valores correspondentes ao acondicionamento em questão.

19624983 DMANFATMANUT-6027 DT GNRE - Casas decimais incorretas

01. DADOS GERAIS

| | |
|------------------------------------|--|
| Produto: | TOTVS Backoffice |
| Linha de Produto: | Linha Datasul |
| Segmento: | Backoffice |
| Módulo: | TOTVS Backoffice (Linha Datasul) - Faturamento (MFT) |
| Função: | CD0365 - Impressão Guias GNRE |
| País: | Brasil |
| Ticket: | 19624983 |
| Requisito/Story/ Issue: | DMANFATMANUT-6027 |

02. SITUAÇÃO/REQUISITO

Na impressão da GNRE, os casas decimais dos valores totais do ICMS e do FCP, no quadro de Informações Complementares, não estão sendo apresentadas corretamente.

03. SOLUÇÃO

Corrigido o programa para que apresente as casas decimais corretamente.

19705962 DMANFATMANUT-6166 DT Mapa da Polícia Federal - Formato campo CEP

01. DADOS GERAIS

| | |
|-------------------------------|--|
| Produto: | TOTVS Backoffice |
| Linha de Produto: | Linha Datasul |
| Segmento: | Backoffice |
| Módulo: | TOTVS Backoffice (Linha Datasul) - Faturamento (MFT) |
| Função: | FT0536 - Exporta Arquivo Polícia Federal |
| País: | Brasil |
| Ticket: | 19705962 |
| Requisito/Story/Issue: | DMANFATMANUT-6166 |

02. SITUAÇÃO/REQUISITO

Rejeição do arquivo txt do mapa da Polícia Federal devido ao formato incorreto do CEP enviado no registro MA.

03. SOLUÇÃO

Aplicada a mascara de formato "99.999-999" no campo CEP no arquivo para validação sem erros do mapa da Polícia Federal.

19707167 DMANFATMANUT-5936 DT Comissão zerada

01. DADOS GERAIS

| | |
|------------------------------------|--|
| Produto: | TOTVS Backoffice |
| Linha de Produto: | Linha Datasul |
| Segmento: | Backoffice |
| Módulo: | TOTVS Backoffice (Linha Datasul) - Faturamento (MFT) |
| Função: | FT4002 - Cálculo de Pedidos FT4001 - Cálculo de Embarques |
| País: | Brasil |
| Ticket: | 19707167 |
| Requisito/Story/ Issue: | DMANFATMANUT-5936 |

02. SITUAÇÃO/REQUISITO

No cálculo de notas fiscais a partir de pedido de venda, com o parâmetro "Por item desde a implantação Pedido/Nota" (FT0301) marcado, está gerando comissão de representantes zeradas.

03. SOLUÇÃO

Foi corrigido a geração das comissões por item/representante no cálculo da nota. Quando houver registro por representante para o item do pedido no cadastro de comissão (PD0509), será considerado o % comissão deste cadastro, caso contrário, será considerado o % comissão que está no pedido por representante, para cada item

19724497 DMANFATMANUT-5915 DT Impressão de DANFE PDF - Destino Impressora

01. DADOS GERAIS

| | |
|-------------------------------|--|
| Produto: | TOTVS Backoffice |
| Linha de Produto: | Linha Datasul |
| Segmento: | Backoffice |
| Módulo: | TOTVS Backoffice (Linha Datasul) - Faturamento (MFT) |
| Função: | FT0527 - Impressão do DANFE - PDF |
| País: | Brasil |
| Ticket: | 19724497 |
| Requisito/Story/Issue: | DMANFATMANUT-5915 |

02. SITUAÇÃO/REQUISITO

Na impressão do DANFE - PDF pelo FT0527, a impressão ocorre de forma desconfigurada em algumas impressoras, como se não estivesse configurado para folha padrão A4.

03. SOLUÇÃO

Corrigido o programa para que gere a impressão em folha padrão A4 corretamente.

19725296 DMANFATMANUT-5975 DT Inconsistência Progress - Integração GNRE x Contas a Pagar via RPW Linux

01. DADOS GERAIS

| | |
|------------------------------------|---|
| Produto: | TOTVS Backoffice |
| Linha de Produto: | Linha Datasul |
| Segmento: | Backoffice |
| Módulo: | TOTVS Backoffice (Linha Datasul) - Faturamento (MFT) |
| Função: | html-mft.integracaoGnreApb - Integração GNRE x Contas a Pagar |
| País: | Brasil |
| Ticket: | 19725296 |
| Requisito/Story/ Issue: | DMANFATMANUT-5975 |

02. SITUAÇÃO/REQUISITO

Inconsistência Progress na execução da integração GNRE x Contas a Pagar via RPW Linux: Unable to open file.

03. SOLUÇÃO

Corrigido o programa para que não gera a inconsistência Progress na execução da integração.

19732728 DMANFATMANUT-6029 DT Pedido VTEX apresentando diferença de centavos.

01. DADOS GERAIS

| | |
|------------------------------------|--|
| Produto: | TOTVS Backoffice |
| Linha de Produto: | Linha Datasul |
| Segmento: | Backoffice |
| Módulo: | TOTVS Backoffice (Linha Datasul) - Faturamento (MFT) |
| Função: | FT4003 - Cálculo de Notas Fiscais |
| País: | Brasil |
| Ticket: | 19732728 |
| Requisito/Story/ Issue: | DMANFATMANUT-6029 |

02. SITUAÇÃO/REQUISITO

Diferença de centavos entre o valor do Pedido VTEX e a nota fiscal.

03. SOLUÇÃO

Ajustada a rotina de recálculo para não gerar diferença de valores.

19740168 DMANFATMANUT-5949 DT Erro progress (8826) na eliminação de itens por faixa

01. DADOS GERAIS

| | |
|------------------------------------|--|
| Produto: | TOTVS Backoffice |
| Linha de Produto: | Linha Datasul |
| Segmento: | Backoffice |
| Módulo: | TOTVS Backoffice (Linha Datasul) - Faturamento (MFT) |
| Função: | CD0755 - Relacionamento de Classe Fiscal |
| País: | Brasil |
| Ticket: | 19740168 |
| Requisito/Story/ Issue: | DMANFATMANUT-5949 |

02. SITUAÇÃO/REQUISITO

Ao eliminar itens por faixa de classe de itens no cd0755, está ocorrendo inconsistência Progress 8826.

03. SOLUÇÃO

Retirada a cláusula fields da leitura dos itens para que a inconsistência não seja mais demonstrada.

19766434 DMANFATMANUT-6028 DT ICM na Ordem de Manutenção NFD

01. DADOS GERAIS

| | |
|------------------------------------|--|
| Produto: | TOTVS Backoffice |
| Linha de Produto: | Linha Datasul |
| Segmento: | Backoffice |
| Módulo: | TOTVS Backoffice (Linha Datasul) - Faturamento (MFT) |
| Função: | FT2100 - Atualização Estoque |
| País: | Brasil |
| Ticket: | 19766434 |
| Requisito/Story/ Issue: | DMANFATMANUT-6028 |

02. SITUAÇÃO/REQUISITO

Na atualização do estoque de uma NFD, em que a nota de entrada de um item de débito direto vinculado à ordem de manutenção onde gerou movimento para a ordem referente ICMS (Espécie ICM), não está efetuando o estorno deste imposto vinculado a ordem.

03. SOLUÇÃO

Gerar o movimento entrada referente ICMS Complementar para a ordem vinculada ao item na compra.

19766679 DMANFATMANUT-6015 DT Layout DANFE Retrato - Word Viewer

01. DADOS GERAIS

| | |
|-------------------------------|--|
| Produto: | TOTVS Backoffice |
| Linha de Produto: | Linha Datasul |
| Segmento: | Backoffice |
| Módulo: | TOTVS Backoffice (Linha Datasul) - Faturamento (MFT) |
| Função: | FT0518 - Emissão DANFE |
| País: | Brasil |
| Ticket: | 19766679 |
| Requisito/Story/Issue: | DMANFATMANUT-6015 |

02. SITUAÇÃO/REQUISITO

As variáveis relacionadas as alíquotas de IPI, no layout do DANFE modelo retrato - Word Viewer, não estão corretas.

03. SOLUÇÃO

Corrigido o layout para que gera corretamente as alíquotas.

19810759 DMANFATMANUT-6040 DT Inconsistência na verificação de código no programa especial SPFT100

01. DADOS GERAIS

| | |
|-------------------------------|--|
| Produto: | TOTVS Backoffice |
| Linha de Produto: | Linha Datasul |
| Segmento: | Backoffice |
| Módulo: | TOTVS Backoffice (Linha Datasul) - Faturamento (MFT) |
| Função: | SPFT100 |
| País: | Brasil |
| Ticket: | 19810759 |
| Requisito/Story/Issue: | DMANFATMANUT-6040 |

02. SITUAÇÃO/REQUISITO

Inconsistência ao Verificar Código no programa especial SPFT100. A inconsistência ocorre de forma esporádica.

03. SOLUÇÃO

Corrigido o programa para que não apresente inconsistência.

19831298 DMANFATMANUT-6091 DT Agrupamento da Impressão das GNRE- Java versão OpenJDK

01. DADOS GERAIS

| | |
|------------------------------------|--|
| Produto: | TOTVS Backoffice |
| Linha de Produto: | Linha Datasul |
| Segmento: | Backoffice |
| Módulo: | TOTVS Backoffice (Linha Datasul) - Faturamento (MFT) |
| Função: | CD0365 - Impressão Guias GNRE |
| País: | Brasil |
| Ticket: | 19831298 |
| Requisito/Story/ Issue: | DMANFATMANUT-6091 |

02. SITUAÇÃO/REQUISITO

Quando o cliente utiliza a versão OpenJDK do Java, ao realizar impressão de uma faixa de GNREs pelo CD0365, não estava ocorrendo o agrupamento em apenas um arquivo.

03. SOLUÇÃO

Corrigido o programa para que os DANFES sejam agrupados quando a versão do Java for a OpenJDK.

19893297 DMANFATMANUT-6213 DT Atualização Estoque apresentando mensagem na Integração com WMS

01. DADOS GERAIS

| | |
|-------------------------------|--|
| Produto: | TOTVS Backoffice |
| Linha de Produto: | Linha Datasul |
| Segmento: | Backoffice |
| Módulo: | TOTVS Backoffice (Linha Datasul) - Faturamento (MFT) |
| Função: | FT2100 - Atualização Notas Fiscais Estoque |
| País: | Brasil |
| Ticket: | 19893297 |
| Requisito/Story/Issue: | DMANFATMANUT-6213 |

02. SITUAÇÃO/REQUISITO

Ao atualizar uma Nota fiscal que possui integração com o WMS é demonstrada a mensagem 34055 "Nota Fiscal possui Itens pendentes de retorno do WMS".

03. SOLUÇÃO

Foi alterado o programa para não demonstrar mais a mensagem.

19905889 DMANFATMANUT-6162 DT Inconsistência Progress

01. DADOS GERAIS

| | |
|-------------------------------|--|
| Produto: | TOTVS Backoffice |
| Linha de Produto: | Linha Datasul |
| Segmento: | Backoffice |
| Módulo: | TOTVS Backoffice (Linha Datasul) - Faturamento (MFT) |
| País: | Brasil |
| Ticket: | 19905889 |
| Requisito/Story/Issue: | DMANFATMANUT-6162 |

02. SITUAÇÃO/REQUISITO

Ao localizar o cadastro da serie e estabelecimento via bo de cálculo é demonstra inconsistência Progress (8826) referente a erro de Fields.

03. SOLUÇÃO

Foi ajustado o programa para não demonstrar mais a inconsistência.

19905988 DMANFATMANUT-6211 DT Nota Complementar de Imposto - Valor da Duplicata

01. DADOS GERAIS

| | |
|-------------------------------|--|
| Produto: | TOTVS Backoffice |
| Linha de Produto: | Linha Datasul |
| Segmento: | Backoffice |
| Módulo: | TOTVS Backoffice (Linha Datasul) - Faturamento (MFT) |
| Função: | FT4003 - Cálculo de Notas Fiscais |
| País: | Brasil |
| Ticket: | 19905988 |
| Requisito/Story/Issue: | DMANFATMANUT-6211 |

02. SITUAÇÃO/REQUISITO

Ao modificar o item da nota fiscal complementar de imposto e informar manualmente o valor total das duplicatas através do botão "Inf Fis - FT4009" ao simular/calcular a nota o valor não é considerado, isto porque o valor não é salvo.

03. SOLUÇÃO

Foi alterado o programa para que ao informar um valor manualmente para o total das duplicatas o mesmo seja considerado.

19907376 DMANFATMANUT-6169 DT Cálculo de NF apresentando inconsistência progress.

01. DADOS GERAIS

| | |
|------------------------------------|--|
| Produto: | TOTVS Backoffice |
| Linha de Produto: | Linha Datasul |
| Segmento: | Backoffice |
| Módulo: | TOTVS Backoffice (Linha Datasul) - Faturamento (MFT) |
| Função: | FT4003 - Cálculo de Notas Fiscais |
| País: | Brasil |
| Ticket: | 19907376 |
| Requisito/Story/ Issue: | DMANFATMANUT-6169 |

02. SITUAÇÃO/REQUISITO

Ao calcular uma nota fiscal esta sendo apresentado Erro de Fields.

03. SOLUÇÃO

Foi alterado o programa para não apresentar inconsistências Progress no calculo de Notas Fiscais.

19918912 DMANFATMANUT-6160 DT VTEX - Situação da Nota não atualizada.

01. DADOS GERAIS

| | |
|-------------------------------|--|
| Produto: | TOTVS Backoffice |
| Linha de Produto: | Linha Datasul |
| Segmento: | Backoffice |
| Módulo: | TOTVS Backoffice (Linha Datasul) - Faturamento (MFT) |
| Função: | apilInvoicePublic |
| País: | Brasil |
| Ticket: | 19918912 |
| Requisito/Story/Issue: | DMANFATMANUT-6160 |

02. SITUAÇÃO/REQUISITO

Após faturar uma Nota fiscal a mesma não esta atualizando o status para faturado no VTEX.

03. SOLUÇÃO

Foi ajustada a api para atualizar o status da nota corretamente.

19970105 DMANFATMANUT-6240 DT Duplicação de RPS em Clientes que utilizam TC 2.0

01. DADOS GERAIS

| | |
|-------------------------------|--|
| Produto: | TOTVS Backoffice |
| Linha de Produto: | Linha Datasul |
| Segmento: | Backoffice |
| Módulo: | TOTVS Backoffice (Linha Datasul) - Faturamento (MFT) |
| Função: | FT0916 - Monitor NFS-e |
| País: | Brasil |
| Ticket: | 19970105 |
| Requisito/Story/Issue: | DMANFATMANUT-6240 |

02. SITUAÇÃO/REQUISITO

O RPS está ficando duplicado quando a NFS-e no Datasul está parametrizado para sincronização de RPS. A duplicação ocorre no momento da substituição da NF convertida em clientes que utilizam TC 2.0.

03. SOLUÇÃO

Corrigido o programa para que não duplique o RPS.

19970269 DMANFATMANUT-6226 DT Inconsistência Progress na Integração com a Supplier

01. DADOS GERAIS

| | |
|------------------------------------|--|
| Produto: | TOTVS Backoffice |
| Linha de Produto: | Linha Datasul |
| Segmento: | Backoffice |
| Módulo: | TOTVS Backoffice (Linha Datasul) - Faturamento (MFT) |
| País: | Brasil |
| Ticket: | 19970269 |
| Requisito/Story/ Issue: | DMANFATMANUT-6226 |

02. SITUAÇÃO/REQUISITO

Quando não há nenhuma nota para enviar para a Supplier, ocorre inconsistência Progress: Entrada 2 está fora de faixa na lista. (560).

03. SOLUÇÃO

Ajustado o programa para que não gera a inconsistência Progress.

19977659 DMANFATMANUT-6275 DT Evento Carregamento Posterior com problemas no retorno.

01. DADOS GERAIS

| | |
|-------------------------------|--|
| Produto: | TOTVS Backoffice |
| Linha de Produto: | Linha Datasul |
| Segmento: | Backoffice |
| Módulo: | TOTVS Backoffice (Linha Datasul) - Faturamento (MFT) |
| Função: | FT0921 - Monitor MDF-e |
| País: | Brasil |
| Ticket: | 19977659 |
| Requisito/Story/Issue: | DMANFATMANUT-6275 |

02. SITUAÇÃO/REQUISITO

Ao enviar um evento de carregamento posterior, no retorno ocorre o erro: erro xnoderef or x-document load got an error: fatal error file memptr, line 1 column 0 message invalid document structure 9082

03. SOLUÇÃO

O Evento do carregamento posterior foi alterado para enviar a sequência do evento no formato de 3 posições para que assim seja possível encontrar o ID do Evento na base do TSS.

20064347 DMANFATMANUT-6385 DT Diferença base cálculo ICMS

01. DADOS GERAIS

| | |
|------------------------------------|---|
| Produto: | TOTVS Backoffice |
| Linha de Produto: | Linha Datasul |
| Segmento: | Backoffice |
| Módulo: | TOTVS Backoffice (Linha Datasul) - Faturamento (MFT) |
| Função: | FT4003 - Cálculo de Notas Fiscais FT4002 - Cálculo de Pedidos FT4001 - Cálculo de Embarques |
| País: | Brasil |
| Ticket: | 20064347, 20033604 |
| Requisito/Story/ Issue: | DMANFATMANUT-6385 |

02. SITUAÇÃO/REQUISITO

O cálculo de notas fiscais com o parâmetro ICMS incluso no preço desmarcado, com configuração de tributos está gerando alguns cálculos incorretos.

03. SOLUÇÃO

Corrigido para que os cálculos sejam gerados corretamente.

20081694 DMANFATMANUT-6439 DT GNRE - Inscrição Estadual

01. DADOS GERAIS

| | |
|-------------------------------|--|
| Produto: | TOTVS Manufatura |
| Linha de Produto: | TOTVS Backoffice |
| Segmento: | Backoffice |
| Módulo: | TOTVS Backoffice (Linha Datasul) - Faturamento (MFT) |
| Função: | CD0364 - Monitor GNRE |
| País: | Brasil |
| Ticket: | 20081694 |
| Requisito/Story/Issue: | DMANFATMANUT-6439 |

02. SITUAÇÃO/REQUISITO

Quando no cadastro a IE está como "Isento" ao imprimir a guia da GNRE é demonstrada a informação "Isento" no campo CNPJ/CGC;

03. SOLUÇÃO

Quando no cadastro estiver a IE como "Isento" levar o CGC para a guia da GNRE.

DMANFATMANUT-6193 DT Configurador de Tributos HTML - Ajustes Cenário Fiscal e Território Fiscal

01. DADOS GERAIS

| | |
|------------------------------------|--|
| Produto: | TOTVS Backoffice |
| Linha de Produto: | Linha Datasul |
| Segmento: | Backoffice |
| Módulo: | TOTVS Backoffice (Linha Datasul) - Faturamento (MFT) |
| Função: | html-mft.taxConfigurator |
| País: | Brasil |
| Requisito/Story/ Issue: | DMANFATMANUT-6193 |

02. SITUAÇÃO/REQUISITO

Ao utilizar o busca avançada do Cenário Fiscal não é possível selecionar "TIPO" e "SITUAÇÃO" ao mesmo tempo,

Ao editar um Cenário Fiscal é possível alterar o Território Fiscal e a Classe Fiscal, porém ao salvar estas informações não são alteradas.

No Território Fiscal não é possível editar/excluir Territórios Fiscais que possuem acento ou algum caractere especial.

03. SOLUÇÃO

Correções:

- Alterado para poder filtrar Cenário Fiscal tanto pelo tipo quanto pela situação de forma independente.
- Alterado edição de Cenário Fiscal, agora os campos de Território e Classe virão desabilitados, pois são chave e não podem ser alterados.
- Corrigido a edição/exclusão de Território Fiscal que possui acento ou caractere especial, com exceção do ponto e vírgula, pois é utilizado para dividir o nome do tipo do território, portanto não deve ser usado.

4.6 Fiscal - Manutenção - 12.1.2407

Pesquisar

You are using an UNLICENSED copy of **Scroll PDF Exporter for Confluence**. Do you find Scroll PDF Exporter useful? Consider purchasing it today:
<https://marketplace.atlassian.com/apps/7019/scroll-pdf-exporter-for-confluence?tab=overview&hosting=datacenter>

4.6.1 Configurador Layout Fiscal - Manutenção - 12.1.2407

Pesquisar

18782794 DBACKFISUST-1252 DT - SPED Fiscal CAT 66 - Não está gerando o registro C195 ocasionando erro de duplicidade no registro C197

01. DADOS GERAIS

| | |
|--|--|
| Produto: | TOTVS Manufatura TOTVS Backoffice |
| Linha de Produto: | Linha Datasul |
| Segmento: | Manufatura |
| Módulo: | TOTVS Backoffice (Linha Datasul) - Configurador Layout Fiscal (MLF) |
| Função: | LF0202 - Extrator de dados para o MLF LF0200/LF0201 - Gerador de Arquivo Fiscal |
| País: | Brasil |
| Ticket: | 18782794 |
| Requisito/Story/Issue (informe o requisito relacionado) : | DBACKFISUST-1252 |

02. SITUAÇÃO/REQUISITO

Quando o código de ajuste está parametrizado para **CAT 66**, na geração da **efd ICMS/IPI**, não está gerando o **Registro C195** para **CFOPs** distintas no arquivo do **SPED Fiscal**. Desta forma está ocasionando erro no **PVA** de duplicidade do **Registro C197** pois o código de ajuste é igual e o item em branco.

03. SOLUÇÃO

Programa de extração ajustado para quando o código de ajuste estiver parametrizado para **CAT 66** e utilizar o cadastro de mensagem de ajuste do programa **OF0112**, ou, cadastrar as mensagens no programa **CD0435** (Tipo de Informação: Outras Obrigações Tributárias), na extração dos documentos fiscais, será inserido o código da **CFOP** do documento no fim da mensagem que será gerado no **Registro 0460**. Desta forma o sistema irá compreender que deverá gerar o **Registro C195** para **CFOPs** distintas e consequentemente o **Registro C197** abaixo dele respectivo ao **CFOP**.

04. DEMAIS INFORMAÇÕES

Durante a extração (**LF0202**) dos documentos fiscais para o **MLF**, o sistema irá buscar a mensagem para os **Registros 0460 e C195**:

- Se for um código de ajuste parametrizado para **CAT 66**:

- Busca as mensagens do programa **OF0112** dos campos Descrição do Ajuste (**0460**) e Descrição Complementar (**C195**). Se existir cadastro para o ajuste, insere o código da **CFOP** no fim da mensagem para o **Registro 0460**;
- Se não, busca as mensagens do programa **CD4035** (Tipo de Informação: Outras Obrigações Tributárias) dos campos Descrição do Ajuste (**0460**) e Desc Complementar (**C195/C595**). Se existir cadastro, insere o código da **CFOP** no fim da mensagem para o **Registro 0460**;
- Se não, busca a mensagem do programa **CD4035** (Tipo de Informação: Outras Obrigações Tributárias) do campo Desc complementar para o **Registro 0460** apenas, deixando a descrição complementar do **Registro C195** em branco;
- Se não, é inserido a mensagem “Outros Ajustes” para o **Registro 0460** e a descrição no **Registro C195** fica em branco.
- Se o código do ajuste não estiver parametrizado para a **CAT 66**:
 - Busca as mensagens do programa **OF0112** dos campos Descrição do Ajuste (**0460**) e Descrição Complementar (**C195**), se existir cadastro para o ajuste;
 - Se não, busca as mensagens do programa **CD4035** (Tipo de Informação: Outras Obrigações Tributárias) dos campos Descrição do Ajuste (**0460**) e Desc Complementar (**C195/C595**), se existir cadastro;
 - Se não, é inserido a mensagem “Outros Ajustes” para o **Registro 0460** e a descrição no **Registro C195** fica em branco.

05. ASSUNTOS RELACIONADOS

- [Extrator de dados para o MLF - LF0202](#)
- [Gerador de Arquivo Fiscal - LF0200](#)

19359019 DBACKFISUST-1213 DT - SPED Fiscal Registro 0221 não gera para itens do Bloco K

01. DADOS GERAIS

| | |
|--|---|
| Produto: | TOTVS Manufatura TOTVS Backoffice |
| Linha de Produto: | Linha Datasul |
| Segmento: | Manufatura |
| Módulo: | TOTVS Backoffice (Linha Datasul) - Configurador Layout Fiscal (MLF) |
| Função: | LF0200/LF0201 - Gerador de Arquivo Fiscal |
| País: | Brasil |
| Ticket: | 19359019 |
| Requisito/Story/Issue (informe o requisito relacionado) : | DBACKFISUST-1213 |

02. SITUAÇÃO/REQUISITO

Na geração do arquivo da **EFD ICMS/IPI**, para os itens do tipo Mercadoria para Revenda gerados apenas no **Bloco K**, não está gerando o **Registro 0221**.

03. SOLUÇÃO

Sistema ajustado para que no momento da geração do **SPED Fiscal**, os itens do tipo Mercadoria para Revenda e que pertencem ao **Bloco K**, se possuírem parametrização no programa **OF0147** ou tenham cadastro de item composto no programa **CD0222**, será criado registro na tabela item e item atômico no **MLF** e consequentemente gerado o **Registro 0221** no arquivo magnético desses itens.

04. ASSUNTOS RELACIONADOS

- [DT EFD ICMS/IPI - Alterações do Guia Prático SPED Fiscal versão 018 - Ano 2024](#)

19385810 DBACKFISUST-1249 DT - SPED Contribuições erro de hierarquia Registro 0145

01. DADOS GERAIS

| | |
|--|---|
| Produto: | TOTVS Manufatura TOTVS Backoffice |
| Linha de Produto: | Linha Datasul |
| Segmento: | Manufatura |
| Módulo: | TOTVS Backoffice (Linha Datasul) - Configurador Layout Fiscal (MLF) |
| Função: | LF0215 - Geração do Arquivo Magnético SPED PIS/COFINS |
| País: | Brasil |
| Ticket: | 19385810 |
| Requisito/Story/Issue (informe o requisito relacionado) : | DBACKFISUST-1249 |

02. SITUAÇÃO/REQUISITO

Na geração do arquivo do **SPED Contribuições**, ao gerar o registro **0145**, o mesmo é gerado entre os registros **0400** e **0500**, ocasionando erro de hierarquia ao passar o arquivo no **PVA**.

03. SOLUÇÃO

Sistema ajustado para respeitar a hierarquia, conforme **Guia Prático do SPED contribuições**, gerando o registro **0145** após o registro **0140**.

04. ASSUNTOS RELACIONADOS

- [Geração do Arquivo Magnético SPED PIS/COFINS - LF0215](#)

19390193 DBACKFISUST-1259 DT - LF0202 - Não gera dados dos registros G130 e G140

01. DADOS GERAIS

| | |
|--|---|
| Produto: | TOTVS Manufatura TOTVS Backoffice |
| Linha de Produto: | Linha Datasul |
| Segmento: | Manufatura |
| Módulo: | TOTVS Backoffice (Linha Datasul) - Configurador Layout Fiscal (MLF) |
| Função: | LF0202 - Extrator de dados para o MLF |
| País: | Brasil |
| Ticket: | 19390193 |
| Requisito/Story/Issue (informe o requisito relacionado) : | DBACKFISUST-1259 |

02. SITUAÇÃO/REQUISITO

O programa **LF0202 - Extrator de dados para o MLF**, não gera dados dos registros **G130** e **G140** ao marcar a opção "Extrair Correlação de Itens Comercializados".

03. SOLUÇÃO

Alterado o programa **LF0202 - Extrator de dados para o MLF**, para não ocorrer erros durante o processamento que impedem a geração de dados dos registros.

19539935 DBACKFISUST-1384 DT - LF0202 - H020 gerando com valor repetido

01. DADOS GERAIS

| | |
|--|---|
| Produto: | TOTVS Manufatura TOTVS Backoffice |
| Linha de Produto: | Linha Datasul |
| Segmento: | Manufatura |
| Módulo: | TOTVS Backoffice (Linha Datasul) - Configurador Layout Fiscal (MLF) |
| Função: | LF0202 - Extrator de dados para o MLF |
| País: | Brasil |
| Ticket: | 19539935 |
| Requisito/Story/Issue (informe o requisito relacionado) : | DBACKFISUST-1384 |

02. SITUAÇÃO/REQUISITO

Ao extrair os dados do inventário pelo programa **LF0202 - Extrator de dados para o MLF**, o valor do campo **03 - BC_ICMS**, do registro **H020**, está ficando igual para todos os registros **H010** (inventário próprio, inventário próprio em posse de terceiros e inventário de terceiros em posse própria).

03. SOLUÇÃO

Alterado o programa **LF0202 - Extrator de dados para o MLF**, para extrair o valor correto da **Base de Cálculo do ICMS** para o registro **H020**.

19603741 DBACKFISUST-1391 DT - LF0213 - Geração automática da apuração Difal/FCP não considera devoluções

01. DADOS GERAIS

| | |
|--|---|
| Produto: | TOTVS Manufatura TOTVS Backoffice |
| Linha de Produto: | Linha Datasul |
| Segmento: | Manufatura |
| Módulo: | TOTVS Backoffice (Linha Datasul) - Configurador Layout Fiscal (MLF) |
| Função: | LF0213 - Apuração de ICMS ST e Difal/FCP |
| País: | Brasil |
| Ticket: | 19603741 |
| Requisito/Story/Issue (informe o requisito relacionado) : | DBACKFISUST-1391 |

02. SITUAÇÃO/REQUISITO

No programa **Geração Automática do ICMS ST e ICMS Difal/FCP (LF0213F)**, não estão sendo consideradas as notas de devoluções para a **Difal**, deixando o valor apurado incorreto no campo **VL_OR** do **Registro E316 do SPED Fiscal**, ocasionando erro de validação no **PVA**.

O valor do campo **VL_OR** do **Registro E316** deve ser igual a soma dos campos **VL_RECOL_DIFAL + DEB_ESP_DIFAL + VL_RECOL_FCP + DEB_ESP_FCP** do **Registro E310**.

03. SOLUÇÃO

Alterada a rotina de geração automática das guias de recolhimento para o **ICMS Difal/FCP**, para que sejam consideradas as devoluções, assim como demonstra no relatório **Demonstrativo ICMS DIFAL/FCP (OF0410)**.

04. DEMAIS INFORMAÇÕES

O valor apurado do **Difal/FCP** é o valor total do **ICMS UF Destino** subtraindo o valor total **ICMS UF de Origem**, independente se os documentos fiscais são de devolução, ou seja:

- São buscados todos os documentos fiscais do estabelecimento e período informado em tela (**LF0213F**), e qualquer outra seleção informada;
- São listados todos os documentos fiscais de entrada e todos os documentos fiscais de saída, que estão dentro dos parâmetros informados na tela (**LF0213F**), e que possuem os valores da partilha

informados no programa **Informações Adicionais da Nota Fiscal (CD4035)**, relacionados aos documentos fiscais filtrados;

- Em seguida é realizado a apuração de valores da **Difal/FCP** conforme a **UF**.

05. ASSUNTOS RELACIONADOS

- Apuração de ICMS Substituto - LF0213
- DT Geração Automática de Recolhimentos no LF0213
- <https://centraldeatendimento.totvs.com/hc/pt-br/articles/360035871114-Cross-Segmentos-Linha-Datasul-MOF-OF0410-Demonstrativo-ICMS-DIFAL-FCP>
- <https://centraldeatendimento.totvs.com/hc/pt-br/articles/13252750377111-Cross-Segmentos-Linha-Datasul-MLF-LF0213-Como-gerar-as-Guias-de-Recolhimento-ICMS-ST-e-DIFAL-FCP-de-forma-autom%C3%A1tica>

19721832 DBACKFISUST-1430 DT - Registro D101 com CST de item sem crédito no SPED Contribuições

01. DADOS GERAIS

| | |
|--|---|
| Produto: | TOTVS Manufatura TOTVS Backoffice |
| Linha de Produto: | Linha Datasul |
| Segmento: | Manufatura |
| Módulo: | TOTVS Backoffice (Linha Datasul) - Configurador Layout Fiscal (MLF) |
| Função: | LF0202 - Extrator de dados para o MLF |
| País: | Brasil |
| Ticket: | 19721832 |
| Requisito/Story/Issue (informe o requisito relacionado) : | DBACKFISUST-1430 |

02. SITUAÇÃO/REQUISITO

Na geração do arquivo **SPED Contribuições**, para um documento de frete cuja a nota fiscal possui itens com e sem crédito de **PIS** e **COFINS**, nos registros **D101** e **D105** está sendo apresentado a base de cálculo e o valor de **PIS** e **COFINS** corretos, porém, o **CST** de **PIS** e **COFINS** apresentado é correspondente aos itens sem crédito e deveria ser o **CST** dos itens com crédito.

03. SOLUÇÃO

Alterado o programa **Extrator de dados para o MLF (LF0202)**, para quando o documento fiscal de frete possuir itens com e sem crédito de **PIS** e **COFINS**, considerar o **CST** do item com valor de imposto, ou seja, do item com crédito.

19869780 DBACKFISUST-1612 DT - LF0202 - Registro D100 campo VL_SERV

01. DADOS GERAIS

| | |
|--|---|
| Produto: | TOTVS Manufatura TOTVS Backoffice |
| Linha de Produto: | Linha Datasul |
| Segmento: | Manufatura |
| Módulo: | TOTVS Backoffice (Linha Datasul) - Configurador Layout Fiscal (MLF) |
| Função: | LF0202 - Extrator de dados para o MLF |
| País: | Brasil |
| Ticket: | 19869780 |
| Requisito/Story/Issue (informe o requisito relacionado) : | DBACKFISUST-1612 |

02. SITUAÇÃO/REQUISITO

Para documentos de entrada de frete, cujo valor do pedágio não entra na base de cálculo do **ICMS**, ao validar o arquivo no **TIF**, é apresentada divergência entre o Valor Total do Serviço (TXT) e o Valor da Prestação do Serviço (XML).

03. SOLUÇÃO

Alterada a extração dos dados pelo programa **LF0202 - Extrator de dados para o MLF**, para que na geração do **SPED Fiscal**, campo **18 - VL_SERV** do **Registro D100**, seja considerado o valor do pedágio e dessa forma fique igual ao valor da prestação do serviço do XML.

4.6.2 Obrigações Fiscais - Manutenção - 12.1.2407

Pesquisar

18797534 DBACKFISUST-781 DT Geração DES BH - Entrada de Notas Fiscal - Retenção DES BH

01. DADOS GERAIS

| | |
|---|--|
| Produto: | TOTVS Manufatura TOTVS Backoffice |
| Linha de Produto: | Linha Datasul |
| Segmento: | Manufatura |
| Módulo: | TOTVS Backoffice (Linha Datasul) - Obrigações Fiscais (MOF) |
| Função: | html.generateDesBH - Geração Declaração Eletrônica de Serviços BH CD0401 - Manutenção de Fornecedores |
| País: | Brasil |
| Ticket: | 18797534 |
| Requisito/Story/ Issue (informe o requisito relacionado) : | DBACKFISUST-781 |

02. SITUAÇÃO/REQUISITO

Para os documentos fiscais listados abaixo no arquivo da **DES BH** o campo **07-Situação Especial de Responsabilidade do Registro "R"** está gerado com o **valor 7**. Conforme consulta oficial realizada na Prefeitura de Belo Horizonte este campo deve ser gerado com o **valor 1** quando os documentos fiscais se enquadrar em:

- Fornecedor fora do município de Belo Horizonte com tributação fora do município;
- Fornecedor fora do município de Belo Horizonte sem retenção;
- Fornecedor de Belo Horizonte sem retenção;

03. SOLUÇÃO

Para as **Entradas** foi ajustado o programa **Geração Declaração Eletrônica de Serviços BH(html.generateDesBH)** para gerar o **valor 1** no campo **07-Situação Especial de Responsabilidade do Registro "R"** quando os documentos fiscais se tratarem das opções listadas acima. No entanto para gerar com o **valor 7** o campo **"DES BH – Motivo de não Retenção"** deverá ser atribuído com alguma dessas opções: **"Imunidade Tributaria"** OU **"Não Incidência/Reembolso/Repasse"**, disponível no programa **Manutenção de Fornecedores(CD0401)**.

18870087 DBACKFISUST-804 DT Simples Nacional escrituração incorreta

01. DADOS GERAIS

| | |
|---|--|
| Produto: | TOTVS Manufatura TOTVS Backoffice |
| Linha de Produto: | Linha Datasul |
| Segmento: | Manufatura |
| Módulo: | TOTVS Backoffice (Linha Datasul) - Obrigações Fiscais (MOF) |
| Função: | OF0717 - Emissão do Livro Registro de Apuração do ICMS OF0520 - Emissão do Livro Registro de Entradas - Modelo para Indústrias OF0530 - Emissão do Livro Registro de Entradas - Modelo para Comércio OF0540 - Emissão do Livro Registro de Entradas - Modelo para Comércio equiparado a Indústria OF0736 - Nova GIA - SP LF0201 - Gerador de Arquivo Fiscal |
| País: | Brasil |
| Ticket: | 18792858 |
| Requisito/Story/ Issue (informe o requisito relacionado) : | DBACKFISUST-804 |

02. SITUAÇÃO/REQUISITO

O sistema está gerando valor no campo base de cálculo e no campo outras ou isenta, conforme configurado na natureza de operação, sem nenhum valor no campo de valor do imposto. Esta situação está gerando erro na validação da **GIA-SP** e na escrituração dos livros fiscais.

03. SOLUÇÃO

Alterada a apuração de **ICMS (OF0717)**, os livros fiscais (**OF0520, OF0530 e OF0540**), a geração da **GIA-SP (OF0736)** e a geração do **SPED Fiscal (LF0201)**, para gerar sem o valor na base de cálculo, conforme a configuração da natureza de operação (isenta ou outras), conforme for o caso, considerando a função FIS|ICMS-SN.

19174033 DBACKFISUST-1287 DT- OF0520 e OF0721 não considera código da natureza de operação iniciada com letra

01. DADOS GERAIS

| | |
|--|--|
| Produto: | TOTVS Manufatura TOTVS Backoffice |
| Linha de Produto: | Linha Datasul |
| Segmento: | Manufatura |
| Módulo: | TOTVS Backoffice (Linha Datasul) - Obrigações Fiscais (MOF) |
| Função: | OF0520 - Emissão do Livro Registro de Entradas OF0721 - Emissão do Livro de Apuração do IPI |
| País: | Brasil |
| Ticket: | 19174033 |
| Requisito/Story/Issue (informe o requisito relacionado) : | DBACKFISUST-1287 |

02. SITUAÇÃO/REQUISITO

Os programas de **Emissão do Livro Registro de Entradas (OF0520)** e **Emissão do Livro de Apuração do IPI (OF0721)**, não estão listando os documentos fiscais com o código da natureza de operação iniciada com letra.

03. SOLUÇÃO

Programas ajustados para considerar a **CFOP** relacionada a natureza de operação para listar os documentos fiscais nos relatórios.

04. DEMAIS INFORMAÇÕES

Os relatórios **OF0520** e **OF0530** buscam a alíquota de **ICMS** de lugares diferentes se o estabelecimento e o fornecedor estiverem parametrizados como optantes do **Simples Nacional**.

IMPORTANTE!

Para considerar o estabelecimento como optante Simples Nacional, deve-se ativar a função no programa CD7070 - Manutenção Função Liberação Especial, "FIS|ICMS-SN|" + UF

estabelecimento. E se o fornecedor for optante pelo Simples Nacional, deve ser parametrizado no programa Manutenção de Fornecedores - CD0401, aba Fiscal.

05. ASSUNTOS RELACIONADOS

- Emissão do Livro Registro de Entradas – Modelo para Indústrias – P1A - OF0520
- Emissão do Livro Registro de Apuração do IPI - OF0721
- DT - Escrituração de notas Simples Nacional com direito a crédito

19324524 DBACKFISUST-1198 DT Programas removidos do arquivo men_mof.d.

01. DADOS GERAIS

| | |
|---|--|
| Produto: | TOTVS Manufatura TOTVS Backoffice |
| Linha de Produto: | Linha Datasul |
| Segmento: | Manufatura |
| Módulo: | TOTVS Backoffice (Linha Datasul) - Obrigações Fiscais (MOF) |
| Função: | MEN706aa - Importação do Menu Datasul OF0147 - Manutenção Itens x Estab Obrigações Fiscais OF0964 - Gera Códigos de Ajuste Sub-Apuração OF0999rp - Serviço RPW Calendário Fiscal OF0903 - Atualização de Itens Obrigações Fiscais OFR005 - Resumo Notas Outros Estados BAS_PROCEDIMENTO - Manutenção de Procedimentos BAS_PROG_DTSUL - Manutenção de Programa |
| País: | Brasil |
| Ticket: | 19324524 |
| Requisito/Story/ Issue (informe o requisito relacionado) : | DBACKFISUST-1198 / DBACKFISUST-1257 / DBACKFISUST-1318 / DBACKFISUST-1320 / DBACKFISUST-1321 / DBACKFISUST-1338 |

02. SITUAÇÃO/REQUISITO

Os programas **Manutenção Itens x Estab Obrigações Fiscais (OF0147)**, **Serviço RPW Calendário Fiscal (OF0999rp)**, **Atualização Itens Obrigações Fiscais (OF0903)**, **Resumo Notas Outros Estados (OFR005)** e **Gera Códigos de Ajuste Sub-Apuração (OF0964)**, foram excluídos de forma inconsistente do arquivo de importação do menu "men_mof.d".

03. SOLUÇÃO

Os programas citados foram recadastrados no sistema e um novo arquivo **men_mof.d** foi gerado.

04. IMPORTAÇÃO DO ARQUIVO

Durante o procedimento de importação desse arquivo específico para a atualização do menu, se a opção **"incremental"** não estiver selecionada no programa **Importação de Menu Datasul (MEN706aa)**, qualquer programa que não conste no arquivo, será automaticamente **removido** dos registros nos programas **Manutenção de Procedimentos (BAS_PROCEDIMENTO)** e **Manutenção de Programa (BAS_PROG_DTSUL)**.

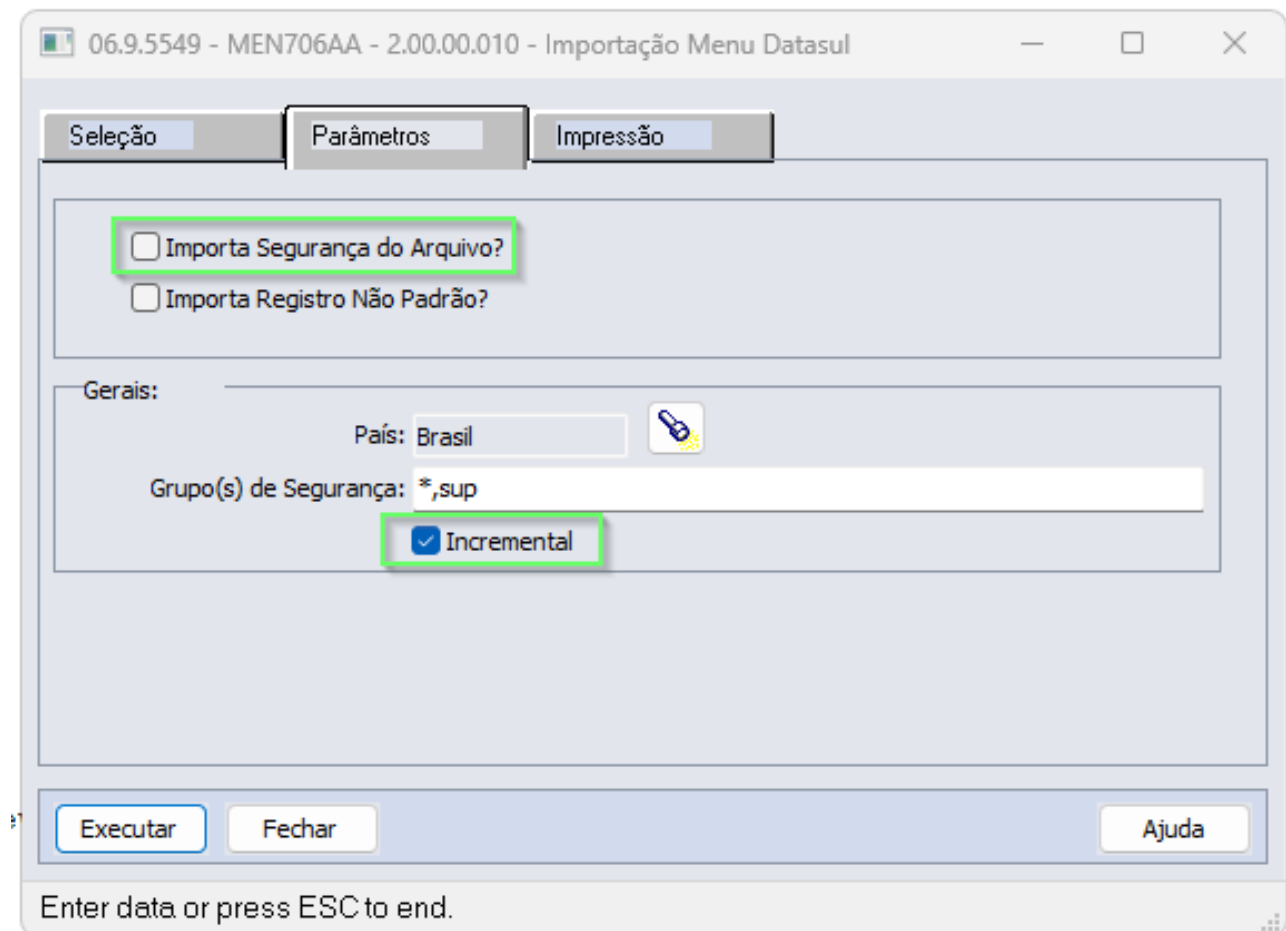

Para importar o arquivo **men_mof.d**, é indicado manter o flag **"Incremental"** marcado na aba **Parâmetros**, conforme indicado na imagem acima, assim nenhum programa que não conste no arquivo seja removido, e, deixar o flag **"Importa Segurança do Arquivo"** desmarcado, assim o programa não vai eliminar os grupos de segurança já cadastrados no sistema, pois caso for marcado, ele irá considerar apenas os grupos de segurança que estiverem listados dentro do arquivo **men_mof.d**.

Também é indicado sempre fazer um backup do menu antes de cada importação. Para isso, é necessário que seja marcado o flag **"Realiza Backup Menu"** na aba **Seleção** e informar o caminho para salvar o arquivo de backup no campo **Diretório**, conforme indicado na imagem abaixo:

You are using an UNLICENSED copy of **Scroll PDF Exporter for Confluence**. Do you find Scroll PDF Exporter useful? Consider purchasing it today:
<https://marketplace.atlassian.com/apps/7019/scroll-pdf-exporter-for-confluence?tab=overview&hosting=datasulcenter>

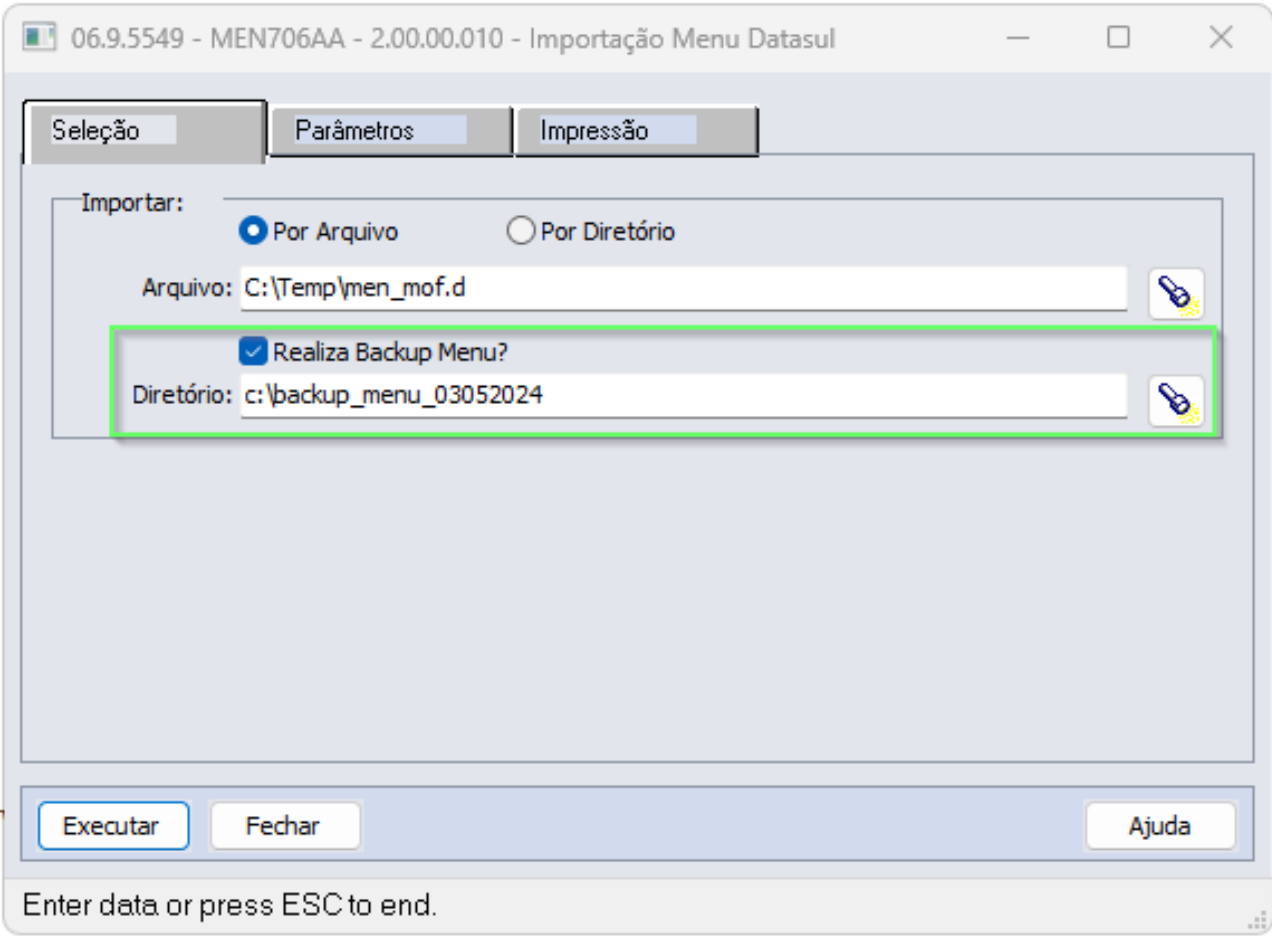

19475359 DBACKFISUST-1375 DT html.fiscalCalendar - Erro 132 de compromisso já existente

01. DADOS GERAIS

| | |
|--|---|
| Produto: | TOTVS Manufatura TOTVS Backoffice |
| Linha de Produto: | Linha Datasul |
| Segmento: | Manufatura |
| Módulo: | TOTVS Backoffice (Linha Datasul) - Obrigações Fiscais (MOF) |
| Função: | html.fiscalCalendar - Calendário Fiscal |
| País: | Brasil |
| Ticket: | 19475359 |
| Requisito/Story/Issue (informe o requisito relacionado) : | DBACKFISUST-1375 |

02. SITUAÇÃO/REQUISITO

Ao tentar baixar uma pendência do calendário fiscal, aparece a mensagem de erro: **** Compromissos Periódicos ja' existe com Código Obrigação "0101" Estabelecimento "5" Data de Entrega da Obrigação F 16/01/24. (132)**. O compromisso existe, mas não está deixando alterar o status do mesmo de pendente para entregue.

03. SOLUÇÃO

Alterado o programa **Calendário Fiscal (html.fiscalCalendar)**, para não ocorrer o erro de compromisso já existente indevidamente.

19732127 DBACKFISUST-1538 DT html.fiscalDocument - Exportação não gerada na pasta de downloads

01. DADOS GERAIS

| | |
|--|---|
| Produto: | TOTVS Manufatura TOTVS Backoffice |
| Linha de Produto: | Linha Datasul |
| Segmento: | Manufatura |
| Módulo: | TOTVS Backoffice (Linha Datasul) - Obrigações Fiscais (MOF) |
| Função: | html.fiscalDocument - Movimentação Documentos Fiscais |
| País: | Brasil |
| Ticket: | 19732127 |
| Requisito/Story/Issue (informe o requisito relacionado) : | DBACKFISUST-1538 |

02. SITUAÇÃO/REQUISITO

Ao exportar um relatório no **Movimentação Documentos Fiscais (html.fiscalDocument)**, o arquivo não é gerado no diretório de downloads.

03. SOLUÇÃO

Alterado o programa **Movimentação Documentos Fiscais (html.fiscalDocument)** para que o arquivo seja gerado corretamente no diretório de downloads.

19756626 DBACKFISUST-1439 DT OF0520 não imprime valor ICMS não Tributado

01. DADOS GERAIS

| | |
|--|--|
| Produto: | TOTVS Manufatura TOTVS Backoffice |
| Linha de Produto: | Linha Datasul |
| Segmento: | Manufatura |
| Módulo: | TOTVS Backoffice (Linha Datasul) - Obrigações Fiscais (MOF) |
| Função: | OF0305 - Movimentação Documento Fiscal OF0520 - Registro Entradas – Indústria |
| País: | Brasil |
| Ticket: | 19756626 |
| Requisito/Story/Issue (informe o requisito relacionado) : | DBACKFISUST-1439 |

02. SITUAÇÃO/REQUISITO

No programa **Movimentação Documento Fiscal (OF0305)**, o documento fiscal de compra de energia elétrica apresenta um valor de **ICMS** tributado e um valor de **ICMS** não tributado. Ambos os valores estão corretos nos campos correspondentes. No entanto, ao gerar o relatório **Registro Entradas – Indústria (OF0520)**, o valor do campo "**VL ICMS Não Trib**" no campo **ICMS 2**, não está sendo apresentado.

03. SOLUÇÃO

O programa **Registro Entradas – Indústria (OF0520)**, foi ajustado para apresentar o valor do **ICMS Não Tributado** no campo **ICMS 2** do relatório, conforme demonstrado na imagem abaixo:

| R E G I S T R O D E E N T R A D A S | | | | | | | | | | *----- (a) - CODIGOS DE VALORES | | | |
|--|----------|---------|-----------|----------|-------------------------------|-------------|-----------|--------|--------|---|---------------|-----------|-------------|
| FISCAIS -----* | | | | | | | | | | * 1 - OPERACOES COM CREDITO DO IMPOSTO | | | |
| * FIRMA: [REDACTED] | | | | | | | | | | * 2 - OPER. SEM CRED. DO IMPOSTO - ISENTAS OU NAO TRIBUT. | | | |
| * INSCR. [REDACTED] CNPJ: [REDACTED] | | | | | | | | | | * 3 - OPERACOES SEM CREDITO DO IMPOSTO - OUTRAS | | | |
| * FOLHA: 2 MES OU PERIODO/ANO: 20/03/2024 A 20/03/2024 | | | | | | | | | | *-----* | | | |
| *----- DOCUMENTOS FISCAIS -----* | | | | | *----- VALORES FISCAIS -----* | | | | | | | | |
| DATA DE | SERIE | DATA DO | CODIGO | UF | VALOR | CODIFICACAO | ICMS | COD | OU | BASE CALCULO | IMPOSTO | | |
| ENTRADA | ESP SUB- | NUMERO | DOCUMENTO | EMITENTE | ORIG | CONTABIL | CONTABIL | FISCAL | ICMS | OU | VALOR DA ALIQ | CREDITADO | OBSERVACOES |
| FORNECEDOR | SERIE | | | | | | | IPI | (a) | OPERACAO | | | |
| CNPJ | | | | | | | | | | | | | |
| 20/03/24 | NFE 0 | 104 | 09 | 07/03/24 | 10811 | CE | 580033,11 | 1252 | ICMS 1 | 579820,39 | 20,00 | 115964,07 | |
| COMPANHIA ENERGETICA | | | | | | | | | ICMS 2 | 212,72 | | 0,00 | |
| 07.047.251/0001-70 | | | | | | | | | IPI 2 | 580033,11 | | 0,00 | |



You are using an UNLICENSED copy of Scroll PDF Exporter for Confluence. Do you find Scroll PDF Exporter useful? Consider purchasing it today: <https://marketplace.atlassian.com/apps/7019/scroll-pdf-exporter-for-confluence?tab=overview&hosting=datacenter>

19932118 DBACKFISUST-1553 DT Valor negativo FCP DIFAL | GIA-ST - FCP devoluções

01. DADOS GERAIS

| | |
|---|---|
| Produto: | TOTVS Manufatura TOTVS Backoffice |
| Linha de Produto: | Linha Datasul |
| Segmento: | Manufatura |
| Módulo: | TOTVS Backoffice (Linha Datasul) - Obrigações Fiscais (MOF) |
| Função: | OF0340 - Geração do Arquivo GIA ST |
| País: | Brasil |
| Ticket: | 19932118 |
| Requisito/Story/ Issue (informe o requisito relacionado) : | DBACKFISUST-1553 |

02. SITUAÇÃO/REQUISITO

Ao gerar a **GIA ST** para o estado do Rio de Janeiro, é gerado o valor do **FCP DIFAL** com valor negativo. Trata-se do somatório de valor do **FCP** referentes à devoluções. Para este estado, não há emissões de notas fiscais que geraram valor a débito para recolhimento deste imposto.

03. SOLUÇÃO

Alterado o programa **OF0340 - Geração do Arquivo GIA ST**, para que não considere valor negativo quando há somente devoluções, visto que o layout da **GIA ST** não prevê campo saldo credor **FCP**.

19933709 DBACKFISUST-1540 DT OF0520 ICMS Outras incorreto para Múltiplas Naturezas

01. DADOS GERAIS

| | |
|--|---|
| Produto: | TOTVS Manufatura TOTVS Backoffice |
| Linha de Produto: | Linha Datasul |
| Segmento: | Manufatura |
| Módulo: | TOTVS Backoffice (Linha Datasul) - Obrigações Fiscais (MOF) |
| Função: | OF0520 - Registro Entradas – Indústria |
| País: | Brasil |
| Ticket: | 19933709 |
| Requisito/Story/Issue (informe o requisito relacionado) : | DBACKFISUST-1540 |

02. SITUAÇÃO/REQUISITO

Ao gerar o relatório **Registro Entradas – Indústria (OF0520)**, o valor de **ICMS Outras** estava sendo somado incorretamente para documentos que apresentam múltiplas **Naturezas de Operação** e mesmo **CFOP**, constando na somatória apenas o valor de **ICMS Outras** da última **Natureza de Operação** do documento.

03. SOLUÇÃO

O programa **Registro de Entradas - Indústria (OF0520)** foi ajustado para consolidar o valor do campo **ICMS Outras**, considerando todas as **Naturezas de Operação** e seus respectivos **CFOPs** vinculados ao documento.

20039290 DBACKFISUST-1660 DT OF0787 Registro 40 gerado incorretamente

01. DADOS GERAIS

| | |
|--|---|
| Produto: | TOTVS Manufatura TOTVS Backoffice |
| Linha de Produto: | Linha Datasul |
| Segmento: | Manufatura |
| Módulo: | TOTVS Backoffice (Linha Datasul) - Obrigações Fiscais (MOF) |
| Função: | OF0787 - Geração Arquivo Texto para SCANC |
| País: | Brasil |
| Ticket: | 20039290 |
| Requisito/Story/Issue (informe o requisito relacionado) : | DBACKFISUST-1660 |

02. SITUAÇÃO/REQUISITO

Ao gerar o arquivo no programa **Geração Arquivo Texto para SCANC (OF0787)**, uma nota fiscal estava gerando indevidamente o **Registro 40**, apesar de estar corretamente parametrizada para resultar na geração do **Registro 45**. O erro acontece para notas fiscais cujo item esteja relacionado aos códigos **ANP 820101012, 320102002, 320103001**.

03. SOLUÇÃO

Alterado o programa **Geração Arquivo Texto para SCANC (OF0787)** para que o **Registro 45** seja gerado corretamente para notas fiscais cujo item esteja relacionado aos códigos **ANP 820101012, 320102002, 320103001**, e estejam corretamente parametrizadas para a geração do registro.

4.6.3 Recuperação de Impostos - Manutenção - 12.1.2407

Pesquisar

19500882 DBACKFISUST-1352 DT - SPRI008 - Campo "Valor Exclusão ICMS BC PIS/COFINS" com valor ?

01. DADOS GERAIS

| | |
|--|---|
| Produto: | TOTVS Manufatura TOTVS Backoffice |
| Linha de Produto: | Linha Datasul |
| Segmento: | Manufatura |
| Módulo: | TOTVS Backoffice (Linha Datasul) - Recuperação de Impostos (MRI) |
| Função: | SPP/RIP/SPRI008.R - Programa de acerto para ajustar o valor da exclusão |
| País: | Brasil |
| Ticket: | 19500882 |
| Requisito/Story/Issue (informe o requisito relacionado) : | DBACKFISUST-1352 |

02. SITUAÇÃO/REQUISITO

Ao processar o programa especial **SPP/RIP/SPRI008.R - Programa de acerto para ajustar o valor da exclusão**, no campo "Valor Exclusão ICMS BC PIS/COFINS" está apresentando o caractere ? para alguns bens.

03. SOLUÇÃO

Alterado o programa especial **SPP/RIP/SPRI008.R - Programa de acerto para ajustar o valor da exclusão**, para que ao encontrar o item do documento com quantidade zero, efetue uma validação para atribuir 1, antes da divisão do valor da exclusão pela quantidade.

4.7 Importação - Manutenção - 12.1.2407

Pesquisar

You are using an UNLICENSED copy of **Scroll PDF Exporter for Confluence**. Do you find Scroll PDF Exporter useful? Consider purchasing it today:
<https://marketplace.atlassian.com/apps/7019/scroll-pdf-exporter-for-confluence?tab=overview&hosting=datacenter>

4.7.1 19692521 DMANSUPIMPA1-6256 DT Erro ao gerar nota no faturamento

01. DADOS GERAIS

| | |
|--|------------------------------------|
| Produto: | TOTVS Backoffice |
| Linha de Produto: | Linha Datasul |
| Segmento: | Backoffice Joinville |
| Módulo: | IMPORTAÇÃO (MIM) |
| Função: | ATUALIZAÇÃO DE DOCUMENTOS (RE1005) |
| Ticket: | 19692521 |
| Requisito/Story/Issue (informe o requisito relacionado) : | DMANSUPIMPA1-6256 |

02. SITUAÇÃO/REQUISITO

Ao atualizar nota de importação pela rotina RE1001, cuja natureza de operação está parametrizada para não considerar Frete e Seguro como Despesa na Nota Fiscal de Entrada no Faturamento (CD0606), ocorre o erro progress "*** Registro tt-docto nao esta' disponivel. (91)" e não gera nota no faturamento.

03. SOLUÇÃO

Foi corrigida a rotina para não apresentar mais a mensagem de erro, fazendo com que a nota seja gerada no faturamento corretamente.

04. DEMAIS INFORMAÇÕES

Não se aplica

05. ASSUNTOS RELACIONADOS

Não se aplica

4.7.2 19716883 DMANSUPIMPA1-6279 DT Nota Complementar_Valor do ICMS diferido incorreto no XML

01. DADOS GERAIS

| | |
|--|---|
| Produto: | TOTVS Backoffice |
| Linha de Produto: | Linha Datasul |
| Segmento: | Backoffice Joinville |
| Módulo: | IMPORTAÇÃO (MIM) |
| Função: | NACIONALIZAÇÃO/GERAC. DOCTOS ENTRADA (IM0100) |
| Ticket: | 19716883 |
| Requisito/Story/Issue (informe o requisito relacionado) : | DMANSUPIMPA1-6279 |

02. SITUAÇÃO/REQUISITO

Ao gerar uma nota complementar de despesas de importação com diferimento parcial de ICMS, cuja nota referenciada tem mais de um item, está ocorrendo a rejeição 351, pois o sistema esta utilizando apenas o valor do ICMS diferido do primeiro item da nota. As tags vICMSDif e vICMSOp ficam com valores incorretos.

03. SOLUÇÃO

Após a correção da rotina do cálculo da base de ICMS para nota fiscal de importação os valores do ICMS diferido passou a ser gerado corretamente.

04. DEMAIS INFORMAÇÕES

Não se aplica

05. ASSUNTOS RELACIONADOS

Não se aplica

4.7.3 19993874 DMANSUPIMPA1-6434

01. DADOS GERAIS

| | |
|--|--|
| Produto: | TOTVS Backoffice |
| Linha de Produto: | Linha Datasul |
| Segmento: | Backoffice |
| Módulo: | TOTVS Backoffice (Linha Datasul) - Contratos de Compra (MCN) |
| Função: | HTML.MLA0301 |
| País: | Brasil |
| Ticket: | <ul style="list-style-type: none"> • 19993874 |
| Requisito/Story/Issue (informe o requisito relacionado) : | DMANSUPIMPA1-6434 |

02. SITUAÇÃO/REQUISITO

Na aprovação do processo de compras no programa **html.mla0301**, não está sendo apresentada a narrativa.

03. SOLUÇÃO

Foi alterado para que apresente a narrativa na rotina **html.mla0301**

04. DEMAIS INFORMAÇÕES

Não se aplica.

05. ASSUNTOS RELACIONADOS

- Não se aplica

4.7.4 20234647 DMANSUPIMPA1-6500 DT CN0201 Lentidão no zoom de contratos

01. DADOS GERAIS

| | |
|--|--|
| Produto: | TOTVS Backoffice |
| Linha de Produto: | Linha Datasul |
| Segmento: | Backoffice |
| Módulo: | TOTVS Backoffice (Linha Datasul) - Contratos de Compra (MCN) |
| Função: | Manutenção de Contratos (CN0201) |
| País: | Brasil |
| Ticket: | 20234647 |
| Requisito/Story/Issue (informe o requisito relacionado) : | DMANSUPIMPA1-6500 |

02. SITUAÇÃO/REQUISITO

Ao executar a rotina **CN0201 - Manutenção de Contratos** é apresentado lentidão no zoom do programa.

03. SOLUÇÃO

Foi alterado a rotina para que não ocorra a lentidão ao utilizar o Zoom de contratos.

04. DEMAIS INFORMAÇÕES

Não se aplica.

05. ASSUNTOS RELACIONADOS

- Não se aplica

4.7.5 20267682 DMANSUPIMPA1-6584 DT IM0045C_Não esta apresentando o numero completo do item

01. DADOS GERAIS

| | |
|--|-----------------------------------|
| Produto: | TOTVS Backoffice |
| Linha de Produto: | Linha Datasul |
| Segmento: | Backoffice Joinville |
| Módulo: | IMPORTAÇÃO (MIM) |
| Função: | CADASTRO DECLARAÇÃO PAÍS (CD2551) |
| Ticket: | 20267682 |
| Requisito/Story/Issue (informe o requisito relacionado) : | DMANSUPIMPA1-6584 |

02. SITUAÇÃO/REQUISITO

Foi identificado que o campo do código do item na rotina IM0045C não estava mostrando o conteúdo completo.

03. SOLUÇÃO

Foi ajustado o formato de visualização do campo corrigindo a apresentação do conteúdo em tela.

04. DEMAIS INFORMAÇÕES

Não se aplica

05. ASSUNTOS RELACIONADOS

Não se aplica

4.7.6 DBACKRECENT-2042 - IM0100 - Erro Progress ao gerar a nacionalização

01. DADOS GERAIS

| | |
|--------------------------|--|
| Produto: | TOTVS Manufatura TOTVS Backoffice |
| Linha de Produto: | Linha Datasul |
| Segmento: | Backoffice |
| Módulo: | TOTVS Backoffice (Linha Datasul) - Recebimento (MRE) |
| Função: | IM0100 - Nacionalização/Gerac. Doctos Entrada |
| País: | Brasil |
| Story: | DBACKRECENT-2042 |

02. SITUAÇÃO/REQUISITO

Ao gerar a nacionalização apresentava erro Progress e impedia a geração do recebimento fiscal.

03. SOLUÇÃO

Ajustados os programas envolvidos no processo de nacionalização para não apresentar e gerar o documento no recebimento fiscal.

4.7.7 DT [DTS] IM0100 - Mensagem automática campo observação

01. DADOS GERAIS

| | |
|--|---|
| Produto: | TOTVS Backoffice |
| Linha de Produto: | Linha Datasul |
| Segmento: | Backoffice Joinville |
| Módulo: | IMPORTAÇÃO (MIM) |
| Função: | NACIONALIZAÇÃO/GERAC. DOCTOS ENTRADA (IM0100) |
| Ticket: | |
| Requisito/Story/Issue (informe o requisito relacionado) : | DMANSUPIMPA1-6142 |

02. SITUAÇÃO/REQUISITO

No Recebimento foi implementado a geração automática de mensagem no campo observação da nota de entrada, a partir da mensagem cadastrada na natureza de operação. Conforme TDN: <https://tdn.totvs.com/pages/releaseview.action?pageId=781190953>

03. SOLUÇÃO

Através deste ticket foi implementada esta função na nacionalização Por Embarque através da rotina IM0100.

04. DEMAIS INFORMAÇÕES

Não se aplica

05. ASSUNTOS RELACIONADOS

Não se aplica

4.8 Logística - Manutenção - 12.1.2407

4.8.1 Frete Embarcador / Controle de Fretes - Manutenção - 12.1.2407

18823472 DLOGGFE-20075 DT Integração Embarque com GFE mesmo com integração desligada (CD0089)

01. DADOS GERAIS

| | |
|--|---|
| Produto: | TOTVS Logística Frete Embarcador |
| Linha de Produto: | Linha Datasul |
| Segmento: | Logística |
| Módulo: | TOTVS Frete Embarcador - Gestão de Frete Embarcador (SIGAGFE) |
| Função: | API Integrações cdapi630 - Write cdapi631 - Delete |
| País: | Brasil |
| Ticket: | 18823472 |
| Requisito/Story/Issue (informe o requisito relacionado) : | DLOGGFE-20075 |

02. SITUAÇÃO/REQUISITO

Atualmente o GFE está considerando apenas se as APPCs estão cadastradas, para fazer a integração do embarque. O correto seria considerar também o flag do CD0089, Embarques.

03. SOLUÇÃO

Ajuste para que valide nas API's de integração se o parâmetro que indica se integra o embarque com o GFE está ativo.

04. DEMAIS INFORMAÇÕES

Não se aplica.

05. ASSUNTOS RELACIONADOS

- Não se aplica.

18916046 DLOGGFE-20087 DT Financeiro GFE - Referência já existe

01. DADOS GERAIS

| | |
|--|---|
| Produto: | TOTVS Logística Frete Embarcador |
| Linha de Produto: | Linha Datasul |
| Segmento: | |
| Módulo: | TOTVS Frete Embarcador - Gestão de Frete Embarcador (SIGAGFE) |
| Função: | CD0433 - Integração Financeira |
| País: | Brasil |
| Ticket: | 18916046 |
| Requisito/Story/Issue (informe o requisito relacionado) : | DLOGGFE-20087 |

02. SITUAÇÃO/REQUISITO

Ao efetuar a integração do GFE com o financeiro está apresentando mensagem que "Referência já existe", isto ocorre porque a regra de geração da referência atual está duplicando a chave.

03. SOLUÇÃO

Será adota a regra utilizada pela financeiro para geração da referência, conforme exemplo: "G240209zic".

04. DEMAIS INFORMAÇÕES

Não se aplica.

05. ASSUNTOS RELACIONADOS

- [Monitor de Integração - CD0433](#)

19043298 DLOGGFE-20313 DT Correção da gravação da base de ICMS para documentos de frete com imposto ISS na integração GFE X Fiscal (CD0433)

01. DADOS GERAIS

| | |
|--|---|
| Produto: | TOTVS Logística Frete Embarcador |
| Linha de Produto: | Linha Datasul |
| Segmento: | Logística |
| Módulo: | TOTVS Frete Embarcador - Gestão de Frete Embarcador (SIGAGFE) |
| Função: | CD0433 - Monitor de Integração GFE X Datasul |
| País: | Brasil |
| Ticket: | 19043298 |
| Requisito/Story/Issue (informe o requisito relacionado) : | DLOGGFE-20313 |

02. SITUAÇÃO/REQUISITO

Ao efetuar a integração de um documento de frete que possua o imposto do tipo ISS com o fiscal Datasul, a informação de base de ICMS fica preenchida de forma incorreta.

03. SOLUÇÃO

Alterada a rotina para que a integração de documento de frete que possua o tipo de imposto como ISS preencha somente a base de ISS, deixando a base de ICMS zerada para o documento. Para o item do documento é preenchida a base ICMS não tributado. O campo de alíquota é baseado na configuração da natureza de operação, caso necessite que este campo esteja zerado, é necessário configurar a natureza de operação com a alíquota zerada.

04. DEMAIS INFORMAÇÕES

[DI Integração Datasul 12 x Protheus SIGAGFE](#)

05. ASSUNTOS RELACIONADOS

- Não há.

19106264 DLOGGFE-20151 DT Portador do Fornecedor Financeiro na Substituição de Titulos

01. DADOS GERAIS

| | |
|--|---|
| Produto: | TOTVS Logística Frete Embarcador |
| Linha de Produto: | Linha Datasul |
| Segmento: | Logística |
| Módulo: | TOTVS Frete Embarcador - Gestão de Frete Embarcador (SIGAGFE) |
| Função: | cd0433 - Monitor de Integração |
| País: | Brasil |
| Ticket: | 19106264 |
| Requisito/Story/Issue (informe o requisito relacionado) : | DLOGGFE-20151 |

02. SITUAÇÃO/REQUISITO

Ao integrar a fatura que fará a substituição dos títulos gerados pelo CTE, não está trazendo corretamente o portador conforme matriz de tradução.

03. SOLUÇÃO

Ajuste na integração para que não envie o portador e ao integrar busque corretamente da matriz de tradução.

04. DEMAIS INFORMAÇÕES

Não se aplica.

05. ASSUNTOS RELACIONADOS

- [Monitor de Integração - CD0433](#)

19262642 DLOGGFE-20231 DT Parâmetro "Mostrar Registros Integrados?" (CD9125)

01. DADOS GERAIS

| | |
|--|---|
| Produto: | TOTVS Logística Frete Embarcador |
| Linha de Produto: | Linha Datasul |
| Segmento: | Logística |
| Módulo: | TOTVS Frete Embarcador - Gestão de Frete Embarcador (SIGAGFE) |
| Função: | cd9125 - Carga de Dados GFE |
| País: | Brasil |
| Ticket: | 19262642 |
| Requisito/Story/Issue (informe o requisito relacionado) : | DLOGGFE-20231 |

02. SITUAÇÃO/REQUISITO

Na integração do Datasul com GFE em lote pela rotina **CD9125** , ao marcar o parâmetro "**Mostrar Registros Integrados ?**", estão sendo apresentadas notas fiscais que não foram integradas causando confusão de interpretação para o usuário.

03. SOLUÇÃO

Ajuste para apresentar na listagem somente as notas fiscais integradas com o GFE.

04. DEMAIS INFORMAÇÕES

Não se aplica.

05. ASSUNTOS RELACIONADOS

- Não se aplica.

19375209 DLOGGFE-20356 DT Correção do envio de estabelecimentos para busca de dados (CD0433)

01. DADOS GERAIS

| | |
|--|---|
| Produto: | TOTVS Logística Frete Embarcador |
| Linha de Produto: | Linha Datasul |
| Segmento: | Logística |
| Módulo: | TOTVS Frete Embarcador - Gestão de Frete Embarcador (SIGAGFE) |
| Função: | CD0433 - Monitor de Integração GFE X Datasul |
| País: | Brasil |
| Ticket: | 19375209 |
| Requisito/Story/Issue (informe o requisito relacionado) : | DLOGGFE-20356 |

02. SITUAÇÃO/REQUISITO

Ao executar a rotina de monitor de integração GFE X Datasul sem abrir a rotina de seleção de estabelecimentos, são retornados os registros de todas as empresas configuradas no GFE.

03. SOLUÇÃO

Alterada a rotina para que considere apenas os estabelecimentos das empresas relativas a execução do monitor. Caso não seja necessário indicar que alguns dos estabelecimentos não integre, não é necessário acessar a rotina de seleção de estabelecimentos.

04. DEMAIS INFORMAÇÕES

[DI Integração Datasul 12 x Protheus SIGAGFE](#)

05. ASSUNTOS RELACIONADOS

- Não há.

19419400 DLOGGFE-20398 DT Correção da seleção de filiais para execução em RPW (CD0433)

01. DADOS GERAIS

| | |
|--|---|
| Produto: | TOTVS Logística Frete Embarcador |
| Linha de Produto: | Linha Datasul |
| Segmento: | Logística |
| Módulo: | TOTVS Frete Embarcador - Gestão de Frete Embarcador (SIGAGFE) |
| Função: | CD0433 - Monitor de Integração GFE X Datasul |
| País: | Brasil |
| Ticket: | 19419400 |
| Requisito/Story/Issue (informe o requisito relacionado) : | DLOGGFE-20398 |

02. SITUAÇÃO/REQUISITO

Ao efetuar a seleção duas vezes das filiais a integrar com o TOTVS Logística Frete Embarcador, ao confirmar a segunda seleção, as filiais selecionadas na primeira vez são mantidas de forma incorreta.

03. SOLUÇÃO

Alterada a rotina para considerar somente as filiais selecionadas na segunda vez, sem considerar de forma incorreta as filiais selecionadas na primeira vez.

04. DEMAIS INFORMAÇÕES

[DI Integração Datasul 12 x Protheus SIGAGFE](#)

05. ASSUNTOS RELACIONADOS

- Não há.

19915236 DLOGGFE-20551 Busca do portador financeiro

01. DADOS GERAIS

| | |
|--|---|
| Produto: | TOTVS Logística Frete Embarcador |
| Linha de Produto: | Linha Datasul |
| Segmento: | Logística |
| Módulo: | TOTVS Frete Embarcador - Gestão de Frete Embarcador (SIGAGFE) |
| Função: | CD0433 - Monitor de Integração |
| País: | Brasil |
| Ticket: | 19915236 |
| Requisito/Story/Issue (informe o requisito relacionado) : | DLOGGFE-20551 |

02. SITUAÇÃO/REQUISITO

Foi realizado um ajuste na integração de Faturas com o financeiro (Substituição de títulos) retirando a busca do portador do EMS2 (tabela emitente) pois o mesmo deveria ser do EMS5 já que estes podem ter códigos diferentes. Porém a API que cria faturas não está preparada para preencher o portador quando este não existir código.

03. SOLUÇÃO

Realizado correção da integração para considerar o portador corretamente.

04. DEMAIS INFORMAÇÕES

[Monitor de Integração - CD0433](#)

05. ASSUNTOS RELACIONADOS

- [DI Integração Datasul 12 x Protheus SIGAGFE](#)

20129599 DLOGGFE-20775 DT Erro integração Documento de Frete com pedágio.

01. DADOS GERAIS

| | |
|--|---|
| Produto: | TOTVS Logística Frete Embarcador |
| Linha de Produto: | Linha Datasul |
| Segmento: | Logística |
| Módulo: | TOTVS Frete Embarcador - Gestão de Frete Embarcador (SIGAGFE) |
| Função: | CD0433 - Monitor de Integração |
| País: | Brasil |
| Ticket: | 20129599 |
| Requisito/Story/Issue (informe o requisito relacionado) : | DLOGGFE-20775 |

02. SITUAÇÃO/REQUISITO

Ao realizar a integração de um Documento de Frete com apropriação de despesa e que tenha pedágio, ocorre a mensagem: 5508 Valor da base do ICMS não confere.

03. SOLUÇÃO

Realizado correção para considerar corretamente os valores.

04. DEMAIS INFORMAÇÕES

[Monitor de Integração - CD0433](#)

05. ASSUNTOS RELACIONADOS

- [DI Integração Datasul 12 x Protheus SIGAGFE](#)

DLOGGFE-20317 DT Correções complementares tratamento ROWID

01. DADOS GERAIS

| | |
|--|---|
| Produto: | TOTVS Logística Frete Embarcador |
| Linha de Produto: | Linha Datasul |
| Segmento: | |
| Módulo: | TOTVS Frete Embarcador - Gestão de Frete Embarcador (SIGAGFE) |
| Função: | CD0433 - Integração Financeira |
| País: | Brasil |
| Ticket: | 18916046 |
| Requisito/Story/Issue (informe o requisito relacionado) : | DLOGGFE-20087 |

02. SITUAÇÃO/REQUISITO

Correções complementares tratamento ROWID

03. SOLUÇÃO

Ajuste para atender corretamente a tag de tratamento rowid.

04. DEMAIS INFORMAÇÕES

Não se aplica.

05. ASSUNTOS RELACIONADOS

- [Monitor de Integração - CD0433](#)

DLOGGFE-20593 DT Oficialização em problema na integração de faturas

01. DADOS GERAIS

| | |
|--|---|
| Produto: | TOTVS Logística Frete Embarcador |
| Linha de Produto: | Linha Datasul |
| Segmento: | Logística |
| Módulo: | TOTVS Frete Embarcador - Gestão de Frete Embarcador (SIGAGFE) |
| Função: | CD0433 - Monitor de Integração |
| País: | Brasil |
| Ticket: | Não há |
| Requisito/Story/Issue (informe o requisito relacionado) : | DLOGGFE-20593 |

02. SITUAÇÃO/REQUISITO

Faturas que foram integradas com o APB ficaram com status de Atualizadas no GFE mas no APB ficaram pendentes de atualização do lote resultando em problema travamento e/ou loop no RPW.

03. SOLUÇÃO

Realizado correção para evitar o problema de atualização das faturas.

04. DEMAIS INFORMAÇÕES

[Monitor de Integração - CD0433](#)

05. ASSUNTOS RELACIONADOS

- [DI Integração Datasul 12 x Protheus SIGAGFE](#)

4.8.2 WMS - Linha Datasul - Manutenção - 12.1.2407

05. ASSUNTOS RELACIONADOS

- [Saída Manual - WM0390](#)

19177196 DLOGWMSDTS-11122 DT WM0390 Sugestão retirada do picking não está respeitando a configuração da área de picking quando exclusivo endereço picking.

01. DADOS GERAIS

| | |
|---|--|
| Produto: | TOTVS Logística WMS |
| Linha de Produto: | Linha Datasul |
| Segmento: | Distribuição |
| Módulo: | TOTVS Backoffice (Linha Datasul) - WMS |
| Função: | wm0390 - Saída Manual |
| País: | Brasil |
| Ticket: | 19177196 |
| Requisito/ Story/Issue (informe o requisito relacionado) : | DLOGWMSDTS-11122 |

02. SITUAÇÃO/REQUISITO

Sugestão de retirada do picking (wm0390) não está respeitando a configuração da área de picking quando exclusivo endereço de picking.

03. SOLUÇÃO

Ajuste na sugestão de retirada que estava tratando de forma errônea, não considerando somente o saldo de endereço de picking quando configurado na área de picking.

04. DEMAIS INFORMAÇÕES

Não se aplica.

05. ASSUNTOS RELACIONADOS

- [Saída Manual - WM0390](#)

19409376 DLOGWMSDTS-11170 DT WM0372 Devolução parcial, com pedido de programação de entrega, não atualiza o saldo corretamente no embarque

01. DADOS GERAIS

| | |
|---|--|
| Produto: | TOTVS Logística WMS |
| Linha de Produto: | Linha Datasul |
| Segmento: | Distribuição |
| Módulo: | TOTVS Backoffice (Linha Datasul) - WMS |
| Função: | wm0372 - Manutenção Docum. Devol. Picking Embarque eq0506 - Preparação do Faturamento |
| País: | Brasil |
| Ticket: | 19409376 |
| Requisito/ Story/Issue (informe o requisito relacionado) : | DLOGWMSDTS-11170 |

02. SITUAÇÃO/REQUISITO

Quando realizada a devolução picking de um item em entregas diferentes o sistema não está atualizado corretamente as quantidade por entrega.

03. SOLUÇÃO

Ajuste para tratar a entrega nos ajustes do embarque quando realizada a devolução de múltiplas entregas.

04. DEMAIS INFORMAÇÕES

Não se aplica.

05. ASSUNTOS RELACIONADOS

- Manutenção Docum. Devol. Picking Embarque - WM0372
- Preparação do Faturamento - EQ0506

19441961 DLOGWMSDTS-11175 DT WM1050 - opção Gerar, campo estabelecimento limitado 3 posições

01. DADOS GERAIS

| | |
|---|--|
| Produto: | TOTVS Logística WMS |
| Linha de Produto: | Linha Datasul |
| Segmento: | Distribuição |
| Módulo: | TOTVS Backoffice (Linha Datasul) - WMS |
| Função: | wm1050 - Equipamento |
| País: | Brasil |
| Ticket: | 19441961 |
| Requisito/ Story/Issue (informe o requisito relacionado) : | DLOGWMSDTS-11175 |

02. SITUAÇÃO/REQUISITO

Ao gerar acesso do equipamento (wm1050c) o campo estabelecimento está limitando a digitação de três caracteres, sendo que o campo possui até cinco caracteres.

03. SOLUÇÃO

Ajustes no tamanho do campo de estabelecimento para cinco caracteres e ajuste no leiaute dos campos na tela.

04. DEMAIS INFORMAÇÕES

Não se aplica.

05. ASSUNTOS RELACIONADOS

- [Equipamento - WM1050](#)

19473580 DLOGWMSDTS-11183 DT Integração de embarques com o WMS, não cria a tabela wm-pedidos para múltiplos locais.

01. DADOS GERAIS

| | |
|---|--|
| Produto: | TOTVS Logística WMS |
| Linha de Produto: | Linha Datasul |
| Segmento: | Distribuição |
| Módulo: | TOTVS Backoffice (Linha Datasul) - WMS |
| Função: | eq0506 - Preparação do Faturamento |
| País: | Brasil |
| Ticket: | 19473580 |
| Requisito/ Story/Issue (informe o requisito relacionado) : | DLOGWMSDTS-11183 |

02. SITUAÇÃO/REQUISITO

Ao alocar o saldo de múltiplos depósitos no embarque e efetuar a integração com o WMS não está gerando os documentos do pedido corretamente para cada local.

03. SOLUÇÃO

Ajuste para que encontre corretamente os dados do pedido para gerar os documentos WMS.

04. DEMAIS INFORMAÇÕES

Não se aplica.

05. ASSUNTOS RELACIONADOS

- [Preparação do Faturamento - EQ0506](#)
- [Saída Manual - WM0390](#)

19577355 DLOGWMSDTS-11199 DT BC9026 - Alteração tamanho do campo estabelecimento

01. DADOS GERAIS

| | |
|---|---|
| Produto: | TOTVS Logística WMS |
| Linha de Produto: | Linha Datasul |
| Segmento: | Distribuição |
| Módulo: | TOTVS Backoffice (Linha Datasul) - WMS |
| Função: | BC9026 - Impressão de Etiqueta de Embalagem |
| País: | Brasil |
| Ticket: | 19577355 |
| Requisito/ Story/Issue (informe o requisito relacionado) : | DLOGWMSDTS-11199 |

02. SITUAÇÃO/REQUISITO

Atualmente o campo estabelecimento do programa BC9026, só permite três caracteres.

03. SOLUÇÃO

Campo estabelecimento alterado para permitir cinco caracteres.

04. DEMAIS INFORMAÇÕES

Não se aplica.

05. ASSUNTOS RELACIONADOS

- [Impressão de Etiqueta de Embalagem - BC9026](#)

19704092 DLOGWMSDTS-11430 DT CE0306 Performance na busca dos documentos de WMS de transferência em depósitos no período de fechamento.

01. DADOS GERAIS

| | |
|---|--|
| Produto: | TOTVS Logística WMS |
| Linha de Produto: | Linha Datasul |
| Segmento: | Distribuição |
| Módulo: | TOTVS Backoffice (Linha Datasul) - WMS |
| Função: | ce0306 - |
| País: | Brasil |
| Ticket: | 19704092 |
| Requisito/ Story/Issue (informe o requisito relacionado) : | DLOGWMSDTS-11430 |

02. SITUAÇÃO/REQUISITO

Ao efetuar a validação dos documentos de transferência entre depósitos integrado com o WMS, pendentes no período de fechamento informado, está demorando muito para gerar o relatório.

03. SOLUÇÃO

Identificado que a busca dos dados dos documentos WMS pendentes estava considerando todos os documentos de transferência (wm-docto-transf-depos).

Realizado ajuste para que priorize a busca dos documentos WMS de origem transferência no período de fechamento informado, tonando a busca das informações mais performática.

04. DEMAIS INFORMAÇÕES

Não se aplica.

05. ASSUNTOS RELACIONADOS

- [Listagem_de_Notas_Pendentes_-_CE0306](#)

19739575 DLOGWMSDTS-11418 DT WM0292 Após utilizar o filtro os registros não aparecem

01. DADOS GERAIS

| | |
|---|--|
| Produto: | TOTVS Logística WMS |
| Linha de Produto: | Linha Datasul |
| Segmento: | Distribuição |
| Módulo: | TOTVS Backoffice (Linha Datasul) - WMS |
| Função: | wm0291 wm0292 |
| País: | Brasil |
| Ticket: | 19739575 |
| Requisito/ Story/Issue (informe o requisito relacionado) : | DLOGWMSDTS-11418 |

02. SITUAÇÃO/REQUISITO

Ao aplicar o filtro no programa wm0291 e wm0292 as informações não estão sendo apresentadas de acordo com o filtro informado.

03. SOLUÇÃO

Ajuste para atualizar corretamente as informações quando informado filtro nos programas wm0291 e wm0292.

04. DEMAIS INFORMAÇÕES

Não se aplica.

05. ASSUNTOS RELACIONADOS

- Endereço Preferencial Item - WM0291
- Endereço Preferencial Família - WM0292

19807284 DLOGWMSDTS-11484 DT WM0370/WM0390 Erro no reposicionamento do documento

01. DADOS GERAIS

| | |
|---|--|
| Produto: | TOTVS Logística WMS |
| Linha de Produto: | Linha Datasul |
| Segmento: | Distribuição |
| Módulo: | TOTVS Backoffice (Linha Datasul) - WMS |
| Função: | WM0370 - Entrada Manual WM0390 - Saída Manual |
| País: | Brasil |
| Ticket: | 19807284 |
| Requisito/ Story/Issue (informe o requisito relacionado) : | DLOGWMSDTS-11484 |

02. SITUAÇÃO/REQUISITO

Ao abrir os dois programas WM0370 e WM0390, ocorre um erro no reposicionamento do registro do documento para clientes que utilizam banco Oracle.

03. SOLUÇÃO

Ajustado os programas para que o reposicionamento ocorra corretamente.

04. DEMAIS INFORMAÇÕES

Não se aplica.

05. ASSUNTOS RELACIONADOS

- [Entrada Manual - WM0370](#)
- [Saída Manual - WM0390](#)

19864919 DLOGWMSDTS-11479 DT WM1070 Não é possível eliminar o packing

01. DADOS GERAIS

| | |
|---|--|
| Produto: | TOTVS Logística WMS |
| Linha de Produto: | Linha Datasul |
| Segmento: | Distribuição |
| Módulo: | TOTVS Backoffice (Linha Datasul) - WMS |
| Função: | wm1070 - Manutenção Packing |
| País: | Brasil |
| Ticket: | 19864919 |
| Requisito/ Story/Issue (informe o requisito relacionado) : | DLOGWMSDTS-11479 |

02. SITUAÇÃO/REQUISITO

Não é possível eliminar o packing quando o mesmo não possui mais um item packing.

03. SOLUÇÃO

Ajustado o programa WM1070 para permitir a eliminação do packing.

04. DEMAIS INFORMAÇÕES

Não se aplica.

05. ASSUNTOS RELACIONADOS

- [Manutenção Packing - WM1070](#)

19899257 DLOGWMSDTS-11508 DT WM1070 Problema na eliminação de packing .

01. DADOS GERAIS

| | |
|---|--|
| Produto: | TOTVS Logística WMS |
| Linha de Produto: | Linha Datasul |
| Segmento: | Distribuição |
| Módulo: | TOTVS Backoffice (Linha Datasul) - WMS |
| Função: | WM1070 - Manutenção Packing |
| País: | Brasil |
| Ticket: | 19899257 |
| Requisito/ Story/Issue (informe o requisito relacionado) : | DLOGWMSDTS-11508 |

02. SITUAÇÃO/REQUISITO

Ao eliminar o packing proveniente de um documento consolidado, os registros não são atualizados corretamente.

03. SOLUÇÃO

Ajustado os programas para que atualize corretamente.

04. DEMAIS INFORMAÇÕES

Não se aplica.

05. ASSUNTOS RELACIONADOS

- [Manutenção Packing - WM1070](#)

19974822 DLOGWMSDTS-11515 DT WM0370/WM0390/WM0372/WM0380/WM0510 Erro no filtro com seleção do item.

01. DADOS GERAIS

| | |
|---|---|
| Produto: | TOTVS Logística WMS |
| Linha de Produto: | Linha Datasul |
| Segmento: | Distribuição |
| Módulo: | TOTVS Backoffice (Linha Datasul) - WMS |
| Função: | WM0370 - Entrada Manual WM0390 - Saída Manual WM0372 - Manutenção Docum. Devol. Picking Embarque WM0380 - Transferência entre Endereços WM0510 - Ressuprimento da Área de Picking |
| País: | Brasil |
| Ticket: | 19974822 |
| Requisito/ Story/Issue (informe o requisito relacionado) : | DLOGWMSDTS-11515 |

02. SITUAÇÃO/REQUISITO

Filtro por item não está funcionando nos programas WM0370/WM0390/WM0372/WM0380/WM0510.

03. SOLUÇÃO

Ajustado os programas para que o filtro funcione corretamente.

04. DEMAIS INFORMAÇÕES

Não se aplica.

05. ASSUNTOS RELACIONADOS

- Entrada Manual - WM0370
- Saída Manual - WM0390
- Transferência entre Endereços - WM0380
- Manutenção Docum. Devol. Picking Embarque - WM0372
- Ressuprimento da Área de Picking - WM0510

19979405 DLOGWMSDTS-11523 DT CP0301 Permitir a alteração da reserva

01. DADOS GERAIS

| | |
|---|--|
| Produto: | TOTVS Logística WMS |
| Linha de Produto: | Linha Datasul |
| Segmento: | Distribuição |
| Módulo: | TOTVS Backoffice (Linha Datasul) - WMS |
| Função: | CP0301 - Manutenção Ordem Produção |
| País: | Brasil |
| Ticket: | 19979405 |
| Requisito/ Story/Issue (informe o requisito relacionado) : | DLOGWMSDTS-11523 |

02. SITUAÇÃO/REQUISITO

Não é possível realizar a alteração da reserva, quando há integração da requisição com o WMS.

03. SOLUÇÃO

Programa alterado para permitir a alteração da reserva.

Obs: Na alteração da reserva, o documento integrado no WMS não sofrera alteração.

04. DEMAIS INFORMAÇÕES

Não se aplica.

05. ASSUNTOS RELACIONADOS

- [Manutenção Ordem Produção - CP0301](#)

20003319 DLOGWMSDTS-11546 DT BC9025 Erro progress na transferência entre endereço

01. DADOS GERAIS

| | |
|---|--|
| Produto: | TOTVS Logística WMS |
| Linha de Produto: | Linha Datasul |
| Segmento: | Distribuição |
| Módulo: | TOTVS Backoffice (Linha Datasul) - WMS |
| Função: | BC9025 - Transferência entre Endereços |
| País: | Brasil |
| Ticket: | 20003319 |
| Requisito/ Story/Issue (informe o requisito relacionado) : | DLOGWMSDTS-11546 |

02. SITUAÇÃO/REQUISITO

Erro progress ao tentar realizar o processo de "junta embalagem" para um "saldo/embalagem" sem capacidade.

03. SOLUÇÃO

Programa alterado para ignorar a função "junta embalagem" quando não houver capacidade para o "saldo/embalagem".

04. DEMAIS INFORMAÇÕES

Não se aplica.

05. ASSUNTOS RELACIONADOS

- [Transferência entre Endereços – WMS - BC9025](#)

20068009 DLOGWMSDTS-11577 DT EQ0506 Erro progress ao alterar a alocação do embarque.

01. DADOS GERAIS

| | |
|---|--|
| Produto: | TOTVS Logística WMS |
| Linha de Produto: | Linha Datasul |
| Segmento: | Distribuição |
| Módulo: | TOTVS Backoffice (Linha Datasul) - WMS |
| Função: | EQ0506 - Preparação do Faturamento |
| País: | Brasil |
| Ticket: | 20068009 |
| Requisito/ Story/Issue (informe o requisito relacionado) : | DLOGWMSDTS-11577 |

02. SITUAÇÃO/REQUISITO

Ao realizar a manutenção do embarque, ocorre erro progress.

03. SOLUÇÃO

Ajustado o programa de manutenção do embarque.

04. DEMAIS INFORMAÇÕES

Não se aplica.

05. ASSUNTOS RELACIONADOS

- [Preparação do Faturamento - EQ0506](#)

20125308 DLOGWMSDTS-11603 DT WM0311 Não apresenta todos os resumos na tarefa packing

01. DADOS GERAIS

| | |
|---|--|
| Produto: | TOTVS Logística WMS |
| Linha de Produto: | Linha Datasul |
| Segmento: | Distribuição |
| Módulo: | TOTVS Backoffice (Linha Datasul) - WMS |
| Função: | WM0311 - Gestão de Tarefas |
| País: | Brasil |
| Ticket: | 20125308 |
| Requisito/ Story/Issue (informe o requisito relacionado) : | DLOGWMSDTS-11603 |

02. SITUAÇÃO/REQUISITO

WM0311 não apresenta todos os resumos na tarefa packing.

03. SOLUÇÃO

Programa alterado para apresentar as tarefas de packing corretamente.

04. DEMAIS INFORMAÇÕES

Não se aplica.

05. ASSUNTOS RELACIONADOS

- [Gestão de Tarefas - WM0311](#)

20143084 DLOGWMSDTS-11615 DT Valor negativo na eliminação de Packings (WM1070)

01. DADOS GERAIS

| | |
|---|--|
| Produto: | TOTVS Logística WMS |
| Linha de Produto: | Linha Datasul |
| Segmento: | Distribuição |
| Módulo:Não se | TOTVS Backoffice (Linha Datasul) - WMS |
| Função: | wm1070 - Manutenção Packing |
| País: | Brasil |
| Ticket: | 20143084 |
| Requisito/ Story/Issue (informe o requisito relacionado) : | DLOGWMSDTS-11615 |

02. SITUAÇÃO/REQUISITO

Ao realizar estorno do packing no WM1070 está gerando saldo negativo de sequências do embarque com mais de um movimentos WMS.

03. SOLUÇÃO

Ajuste para que efetue o rateio da quantidade estornada nos movimentos WMS da sequência do embarque.

04. DEMAIS INFORMAÇÕES

Não se aplica.

05. ASSUNTOS RELACIONADOS

- [Manutenção Packing - WM1070](#)
- [Saída Manual - WM0390](#)

20273478 DLOGWMSDTS-11695 - CD0601 - Permite marcar deposito WMS, mesmo estando marcado como CQ.

01. DADOS GERAIS

| | |
|---|--|
| Produto: | TOTVS Logística WMS |
| Linha de Produto: | Linha Datasul |
| Segmento: | Distribuição |
| Módulo: | TOTVS Backoffice (Linha Datasul) - WMS |
| Função: | CD0601 - Depósito |
| País: | Brasil |
| Ticket: | 20273478 |
| Requisito/ Story/Issue (informe o requisito relacionado) : | DLOGWMSDTS-11695 |

02. SITUAÇÃO/REQUISITO

CD0601 - Permite marcar deposito WMS, mesmo estando marcado como CQ.

03. SOLUÇÃO

Programa alterado para quando o deposito for marcado como **CQ**, não permitir marcar a opção **WMS**.

04. DEMAIS INFORMAÇÕES

Não se aplica.

05. ASSUNTOS RELACIONADOS

- [Depósito \(CD0601 / CFCM0030\)](#)

DLOGWMSDTS-11130 DT WM0380 Confirmação de transferência entre endereços está permitindo embalagem diferente da sugerida

01. DADOS GERAIS

| | |
|---|--|
| Produto: | TOTVS Logística WMS |
| Linha de Produto: | Linha Datasul |
| Segmento: | Distribuição |
| Módulo: | TOTVS Backoffice (Linha Datasul) - WMS |
| Função: | wm0380 - Transferência entre endereços |
| País: | Brasil |
| Ticket: | Não se aplica |
| Requisito/ Story/Issue (informe o requisito relacionado) : | DLOGWMSDTS-11130 |

02. SITUAÇÃO/REQUISITO

Ao confirmar a transferência entre endereços (wm0380) está permitindo utilizar uma etiqueta de embalagem diferente da sugerida.

03. SOLUÇÃO

Ajuste para apresentar mensagem que embalagem diferente da sugerida para transferência entre endereços e abortar a confirmação (wm0380).

04. DEMAIS INFORMAÇÕES

Não se aplica.

05. ASSUNTOS RELACIONADOS

- [Transferência entre Endereços - WM0380](#)

DLOGWMSDTS-11205 DT wm0280c - Na confirmação da Manutenção Data Ultima Contagem, aparece em tela a mensagem de errorlog na procedure piAtualizaReg e aborta confirmação.

01. DADOS GERAIS

| | |
|---|--|
| Produto: | TOTVS Logística WMS |
| Linha de Produto: | Linha Datasul |
| Segmento: | Distribuição |
| Módulo: | TOTVS Backoffice (Linha Datasul) - WMS |
| Função: | wm0280 - Cadastro Endereços WMS |
| País: | Brasil |
| Ticket: | Não se aplica. |
| Requisito/ Story/Issue (informe o requisito relacionado) : | DLOGWMSDTS-11205 |

02. SITUAÇÃO/REQUISITO

Na confirmação da Manutenção Data Ultima Contagem, aparece em tela a mensagem de erro: Mismatched parameter types passed to procedure piAtualizaReg wmp/wm0280c.w. (3230)

03. SOLUÇÃO

Ajuste na passagem de parâmetros, para que retorne corretamente as informações.

04. DEMAIS INFORMAÇÕES

Não se aplica.

05. ASSUNTOS RELACIONADOS

- [Cadastro Endereço WMS - WM0280](#)

DLOGWMSDTS-11440 DT bc9025 – Na transferência opção 2 informando etiqueta pai ou filha, aparece a mensagem de erro na confirmação do endereço de entrada 26427 - Embalagem diferente. (WMS)

01. DADOS GERAIS

| | |
|---|--|
| Produto: | TOTVS Logística WMS |
| Linha de Produto: | Linha Datasul |
| Segmento: | Distribuição |
| Módulo: | TOTVS Backoffice (Linha Datasul) - WMS |
| Função: | wm0380 bc9025 |
| País: | Brasil |
| Ticket: | Não se aplica. |
| Requisito/ Story/Issue (informe o requisito relacionado) : | DLOGWMSDTS-11440 |

02. SITUAÇÃO/REQUISITO

Ao informar uma etiqueta pai está validando a embalagem das etiquetas filhas, não permitindo a confirmação da transferência entre endereços, tanto pelo bc9025 como no wm0380.

03. SOLUÇÃO

Ajuste na validação da embalagem da etiqueta igual ao do movimento somente para etiquetas que não possuem o identificador de agrupador.

04. DEMAIS INFORMAÇÕES

Não se aplica.

05. ASSUNTOS RELACIONADOS

- Transferência entre Endereços - WM0380
- Transferência entre Endereços – WMS - BC9025

DLOGWMSDTS-11460 DT WM0372 Erro ao concluir os itens automaticamente.

01. DADOS GERAIS

| | |
|---|--|
| Produto: | TOTVS Logística WMS |
| Linha de Produto: | Linha Datasul |
| Segmento: | Distribuição |
| Módulo: | TOTVS Backoffice (Linha Datasul) - WMS |
| Função: | WM0372 - Manutenção Docum. Devol. Picking Embarque |
| País: | Brasil |
| Ticket: | Não se aplica. |
| Requisito/ Story/Issue (informe o requisito relacionado) : | DLOGWMSDTS-11460 |

02. SITUAÇÃO/REQUISITO

Ao concluir os itens automaticamente, só é concluído o primeiro item.

03. SOLUÇÃO

Programa ajustado para concluir todos os itens.

04. DEMAIS INFORMAÇÕES

Não se aplica.

05. ASSUNTOS RELACIONADOS

- [Manutenção Docum. Devol. Picking Embarque - WM0372](#)

DLOGWMSDTS-11461 DT EQ0506 - Opção desaloca habilitado em tela (Faturamento antecipado).

01. DADOS GERAIS

| | |
|---|--|
| Produto: | TOTVS Logística WMS |
| Linha de Produto: | Linha Datasul |
| Segmento: | Distribuição |
| Módulo: | TOTVS Backoffice (Linha Datasul) - WMS |
| Função: | EQ0506 - Preparação do Faturamento |
| País: | Brasil |
| Ticket: | |
| Requisito/ Story/Issue (informe o requisito relacionado) : | DLOGWMSDTS-11461 |

02. SITUAÇÃO/REQUISITO

Opção desaloca Itens Selecionado, fica habilitado em tela (faturamento antecipado).Embarque ja integrado com o WMS.

03. SOLUÇÃO

Habilitar as duas opções de desalocação, após usuário incluir alteração embarque no programa WM0350.

04. DEMAIS INFORMAÇÕES

Não se aplica.

05. ASSUNTOS RELACIONADOS

- [Preparação do Faturamento - EQ0506](#)

DLOGWMSDTS-11703 DT BC0132 / BC0701 - Programa descontinuado

01. DADOS GERAIS

| | |
|---|--|
| Produto: | TOTVS Logística WMS |
| Linha de Produto: | Linha Datasul |
| Segmento: | Distribuição |
| Módulo: | TOTVS Backoffice (Linha Datasul) - WMS |
| Função: | BC0132 - Gerenciamento de Componentes BC0701 - Gerenciador de Coletores Seriais |
| País: | Brasil |
| Ticket: | |
| Requisito/ Story/Issue (informe o requisito relacionado) : | DLOGWMSDTS-11703 |

02. SITUAÇÃO/REQUISITO

BC0132/BC0701 Programa descontinuado.

03. SOLUÇÃO

BC0132/BC0701 eliminados devido a sua descontinuação.

04. DEMAIS INFORMAÇÕES

Não se aplica.

05. ASSUNTOS RELACIONADOS

- [Gerenciamento de Componentes - BC0132](#)

- Gerenciador de Coletores Seriais - BC0701

4.9 Manufatura - Manutenção - 12.1.2407

Pesquisar

You are using an UNLICENSED copy of **Scroll PDF Exporter for Confluence**. Do you find Scroll PDF Exporter useful? Consider purchasing it today:
<https://marketplace.atlassian.com/apps/7019/scroll-pdf-exporter-for-confluence?tab=overview&hosting=datacenter>

4.9.1 App Minha Produção - Manutenção - 12.1.2407

Pesquisar

You are using an UNLICENSED copy of **Scroll PDF Exporter for Confluence**. Do you find Scroll PDF Exporter useful? Consider purchasing it today:
<https://marketplace.atlassian.com/apps/7019/scroll-pdf-exporter-for-confluence?tab=overview&hosting=datacenter>

18944406 DMANUFATURA-12098 DT App Minha Produção - Não permite reserva negativa para itens coproduto, sobra ou RRQ

01. DADOS GERAIS

| | |
|--|---|
| Produto: | TOTVS Manufatura |
| Linha de Produto: | Linha Datasul |
| Segmento: | Manufatura |
| Módulo: | TOTVS Manufatura (Linha Datasul) - Produção (MCP) |
| Função: | App Minha Produção |
| País: | Brasil |
| Ticket: | 18944406 |
| Requisito/Story/Issue (informe o requisito relacionado) : | DMANUFATURA-12098 |

02. SITUAÇÃO/REQUISITO

Ao tentar editar ou incluir uma reserva que possua quantidade negativa para uma reserva com tipo Coproduto, Sobra ou Retorno de Requisição, é emitida uma mensagem de erro que impede a operação, forçando que a quantidade seja maior que zero.

03. SOLUÇÃO

O app foi alterado para que seja possível informar quantidade negativa caso o item da reserva seja um Coproduto, Sobra ou Retorno de Requisição.

04. DEMAIS INFORMAÇÕES

Não se aplica.

05. ASSUNTOS RELACIONADOS

- Não se aplica.

19764490 DMANUFATURA-12881 DT App Minha Produção - Não permite leitura de QR Code para o campo de Split

01. DADOS GERAIS

| | |
|--|---|
| Produto: | TOTVS Manufatura |
| Linha de Produto: | Linha Datasul |
| Segmento: | Manufatura |
| Módulo: | TOTVS Manufatura (Linha Datasul) - Produção (MCP) |
| Função: | App Minha Produção |
| País: | Brasil |
| Ticket: | 19764490 |
| Requisito/Story/Issue (informe o requisito relacionado) : | DMANUFATURA-12881 |

02. SITUAÇÃO/REQUISITO

Apesar de permitir a parametrização de leitura de QR Code para o campo Nr. Split na tela de **Formulários de Apontamento Mobile (html.mobileForms)**, o app Minha Produção não exibe o botão de leitura na tela de apontamento. Adicionalmente, as opções Visível, habilitado e valor padrão ficam disponíveis para o usuário modificar, no entanto esse campo é fundamental para o correto funcionamento do aplicativo, não podendo ser escondido ou desabilitado.

03. SOLUÇÃO

A tela **Formulários de Apontamento Mobile (html.mobileForms)** foi alterada para não permitir a alteração dos valores Visível, habilitado e valor padrão para o campo de split. Apenas o QR Code poderá ser marcado. O App Minha Produção agora irá exibir o ícone de leitura de QR Code ao lado da caixa de seleção de Splits caso o formulário tenha sido parametrizado para realizar leitura.

04. DEMAIS INFORMAÇÕES

Importante!

O QR Code do split tem que ser gerado no seguinte formato:

Código da operação / código do split / código da operação no SFC

Representação em Progress:

```
STRING(oper-ord.op-codigo) + "/" + STRING(split-operac.num-split-operac) + "/" + STRING(split-operac.num-operac-sfc)
```

05. ASSUNTOS RELACIONADOS

- Não se aplica.

19971690 DMANUFATURA-13082 DT html.mobileForms - Inconsistência no Zoom de Centro de Trabalho em ambientes Linux

01. DADOS GERAIS

| | |
|--|---|
| Produto: | TOTVS Manufatura |
| Linha de Produto: | Linha Datasul |
| Segmento: | Manufatura |
| Módulo: | TOTVS Manufatura (Linha Datasul) - Produção (MCP) |
| Função: | html.mobileForms - Formulário Apontamento Mobile |
| País: | Brasil |
| Ticket: | 19971690 |
| Requisito/Story/Issue (informe o requisito relacionado) : | DMANUFATURA-13082 |

02. SITUAÇÃO/REQUISITO

Em ambientes Linux, ao acessar o programa de pesquisa (Zoom) de centros de trabalho da tela de formulários de apontamento mobile, a janela é aberta, porém as informações não são apresentadas ao usuário.

03. SOLUÇÃO

A rotina foi alterada para que os dados sejam devidamente carregados conforme os filtros definidos pelo usuário, independente do tipo de ambiente.

04. DEMAIS INFORMAÇÕES

Não se aplica.

05. ASSUNTOS RELACIONADOS

- Não se aplica.

20265799 DMANUFATURA-13392 DT App Minha Produção - Campos customizáveis Lógicos não são atualizados corretamente

01. DADOS GERAIS

| | |
|--|---|
| Produto: | TOTVS Manufatura |
| Linha de Produto: | Linha Datasul |
| Segmento: | Manufatura |
| Módulo: | TOTVS Manufatura (Linha Datasul) - Produção (MCP) |
| Função: | App Minha Produção |
| País: | Brasil |
| Ticket: | 20265799 |
| Requisito/Story/Issue (informe o requisito relacionado) : | DMANUFATURA-13392 |

02. SITUAÇÃO/REQUISITO

Ao utilizar os campos customizados do tipo Lógico (boolean) no formulário de apontamento, o valor deles está sendo atribuído sempre como FALSO, mesmo que o usuário marque o campo em tela como verdadeiro.

03. SOLUÇÃO

O App foi alterado para que o valor do campo seja corretamente atualizado, conforme selecionado em tela pelo usuário.

04. DEMAIS INFORMAÇÕES

Não se aplica.

05. ASSUNTOS RELACIONADOS

- Não se aplica.

4.9.2 APS - Planejamento Avançado de Produção - Manutenção - 12.1.2407

Pesquisar

You are using an UNLICENSED copy of **Scroll PDF Exporter for Confluence**. Do you find Scroll PDF Exporter useful? Consider purchasing it today:
<https://marketplace.atlassian.com/apps/7019/scroll-pdf-exporter-for-confluence?tab=overview&hosting=datacenter>

19185641 DMANUFATURA-12365 DT DB0401 Carga da batelada incorreta

01. DADOS GERAIS

| | |
|--|--|
| Produto: | TOTVS Manufatura |
| Linha de Produto: | Linha Datasul |
| Segmento: | Manufatura |
| Módulo: | TOTVS Manufatura (Linha Datasul) - Planejamento Avançado da Produção - APS (MDB) |
| Função: | DB0401 - Consulta Carga x Capacidade |
| País: | Brasil |
| Ticket: | 19185641 |
| Requisito/Story/Issue (informe o requisito relacionado) : | DMANUFATURA-12365 |

02. SITUAÇÃO/REQUISITO

Ao detalhar a consulta de Carga x Capacidade de um grupo de máquina que possui processador por batelada, a carga está sendo apresentada com um volume maior de 100%, pois todas as operações da batelada estão sendo consideradas na carga.

03. SOLUÇÃO

O programa foi alterado para que os grupos de máquina com processador por batelada sejam considerados na carga conforme o tempo da batelada.

04. DEMAIS INFORMAÇÕES

Não há.

05. ASSUNTOS RELACIONADOS

- [Consulta Carga x Capacidade - DB0401](#)

19314904 DMANUFATURA-12417 DT DB0401 Inconsistência na disponibilidade de horas

01. DADOS GERAIS

| | |
|--|--|
| Produto: | TOTVS Manufatura |
| Linha de Produto: | Linha Datasul |
| Segmento: | Manufatura |
| Módulo: | TOTVS Manufatura (Linha Datasul) - Planejamento Avançado da Produção - APS (MDB) |
| Função: | DB0401- Consulta Carga X Capacidade |
| País: | Brasil |
| Ticket: | 19314904 |
| Requisito/Story/Issue (informe o requisito relacionado) : | DMANUFATURA-12417 |

02. SITUAÇÃO/REQUISITO

Tendo parametrizado através do programa **DB0104**, um ou mais turnos de exceção em uma mesma data e filtrando a mesma na consulta de Carga x Capacidade. Ocorre a soma indesejada do tempo total dos turnos de exceção acrescido do valor anterior apresentado no campo "**Capacidade**", cada vez que se atualiza o programa **DB0401**.

03. SOLUÇÃO

O programa **DB0401** foi alterado para que o valor do campo "**Capacidade**" apresente os valores corretamente ao atualizarmos a consulta de Carga x Capacidade.

04. DEMAIS INFORMAÇÕES

Não há.

05. ASSUNTOS RELACIONADOS

- [Consulta Carga x Capacidade - DB0401](#)

19326818 DMANUFATURA-12462 DT Data de Início de operações vinculadas a material restritivo

01. DADOS GERAIS

| | |
|--|--|
| Produto: | TOTVS Manufatura |
| Linha de Produto: | Linha Datasul |
| Segmento: | Manufatura |
| Módulo: | TOTVS Manufatura (Linha Datasul) - Planejamento Avançado da Produção - APS (MDB) |
| Função: | DB0402 - Rede de Operações DBAPI104 - Sequenciamento Automático |
| País: | Brasil |
| Ticket: | 19326818 |
| Requisito/Story/Issue (informe o requisito relacionado) : | DMANUFATURA-12462 |

02. SITUAÇÃO/REQUISITO

Ao calcular um cenário do APS com Data Mais Cedo, algumas operações iniciais, que dependem de uma matéria-prima restritiva, a data de início das operações não estão atualizando conforme disponibilidade do turno

03. SOLUÇÃO

O programa foi alterado para que a data de início das operações sejam calculadas corretamente conforme disponibilidade do turno.

04. DEMAIS INFORMAÇÕES

Não há.

05. ASSUNTOS RELACIONADOS

- Não há.

19359524 DMANUFATURA-12446 DT DB0414 Erro ao tentar ajustar operações posteriores

01. DADOS GERAIS

| | |
|--|--|
| Produto: | TOTVS Manufatura |
| Linha de Produto: | Linha Datasul |
| Segmento: | Manufatura |
| Módulo | TOTVS Manufatura (Linha Datasul) - Planejamento Avançado da Produção - APS (MDB) |
| Função: | DB0414 - Sequenciamento Manual |
| País: | Brasil |
| Ticket: | 19359524 |
| Requisito/Story/Issue (informe o requisito relacionado) : | DMANUFATURA-12446 |

02. SITUAÇÃO/REQUISITO

No sequenciamento manual, ao tentar ajustar operações posteriores, apresenta erro progress: *No b1-tt-operacao em pi-executacao record is available (91)*

03. SOLUÇÃO

Feito tratamento para não desposicionar os registros de operações que estão sendo reprogramadas.

19560813 DMANUFATURA-12601 DT Ordem Planejada e Previsão repetidas no DB0407/DB0301

01. DADOS GERAIS

| | |
|--|--|
| Produto: | TOTVS Manufatura |
| Linha de Produto: | Linha Datasul |
| Segmento: | Manufatura |
| Módulo: | TOTVS Manufatura (Linha Datasul) - Planejamento Avançado da Produção - APS (MDB) |
| Função: | DB0407/DB0301 - Detalhe Planejamento de Demanda |
| País: | Brasil |
| Ticket: | 19560813 |
| Requisito/Story/Issue (informe o requisito relacionado) : | DMANUFATURA-12601 |

02. SITUAÇÃO/REQUISITO

Quando configuramos no Cadastro Cenário Planejamento - **DB0101** a opção "Um estabelecimento por cenário" e durante a execução do cálculo na Tarefa Painel Controle - **DB0201**, os Relatórios Detalhe Planejamento de Demanda - **DB0407/DB0301** apresentam resultados repetidos, variando conforme o número de Cenários cadastrados em um mesmo Item, apresentados no Cadastro Item x Estabelecimento - **DB0117** em um mesma Malha. Efetuar tratativas para que apenas seja levado em consideração o estabelecimento que esteja vinculado a sua respectiva Malha através do Cadastro Malha Produtiva - **DB0103**.

03. SOLUÇÃO

O programa foi alterado para que os Relatórios Detalhe Planejamento de Demanda apresentem as informações relativas ao Estabelecimento que esteja vinculado a sua respectiva Malha.

04. DEMAIS INFORMAÇÕES

Não há.

05. ASSUNTOS RELACIONADOS

- [Consulta Carga x Capacidade - DB0401](#)

19624655 DMANUFATURA-12930 DT Sequenciamento de roteiros fantasma

01. DADOS GERAIS

| | |
|--|--|
| Produto: | TOTVS Manufatura |
| Linha de Produto: | Linha Datasul |
| Segmento: | Manufatura |
| Módulo: | TOTVS Manufatura (Linha Datasul) - Planejamento Avançado da Produção - APS (MDB) |
| Função: | DB0201 - Painel de Controle DBAPI104 - Sequenciamento do APS |
| País: | Brasil |
| Ticket: | 19624655 |
| Requisito/Story/Issue (informe o requisito relacionado) : | DMANUFATURA-12930 |

02. SITUAÇÃO/REQUISITO

Durante a etapa de sequenciamento do APS, algumas operações estão sendo programadas com a Data de Início antes da Data de Liberação da Operação. Esta situação é causada quando o item a ser programado possui apenas componentes fantasmas (e itens comprados) em sua estrutura.

03. SOLUÇÃO

O programa de sequenciamento foi alterado para que as operações sequenciadas de itens fantasma sejam corretamente consideradas para liberação, assim como operações de ordens planejadas

05. ASSUNTOS RELACIONADOS

- [Cálculo do Sequenciamento Automático - DBAPI104](#)

19772418 DMANUFATURA-12878 DT Mensagens de Erro na Etapa 6.2 do DB4000

01. DADOS GERAIS

| | |
|--|--|
| Produto: | TOTVS Manufatura |
| Linha de Produto: | Linha Datasul |
| Segmento: | Manufatura |
| Módulo: | TOTVS Manufatura (Linha Datasul) - Planejamento Avançado da Produção - APS (MDB) |
| Função: | DB4000 - WIZARD IMPLANTAÇÃO APS |
| País: | Brasil |
| Ticket: | 19772418 |
| Requisito/Story/Issue (informe o requisito relacionado) : | DMANUFATURA-12878 |

02. SITUAÇÃO/REQUISITO

Quando configurado "Vários estabelecimentos por cenário", através do **Cadastro Cenário Planejamento - DB0101** e selecionado no programa **DB4000 - Wizard Implantação APS**, na Etapa 6.2 Parametrização a opção "Marcar as operações selecionadas como Tempo Significativo no Datasul e APS" ao executar Etapa, foram apresentadas inúmeras vezes a mensagem de erro Progress: **“**No Extensão do item record is available. (91)”**.

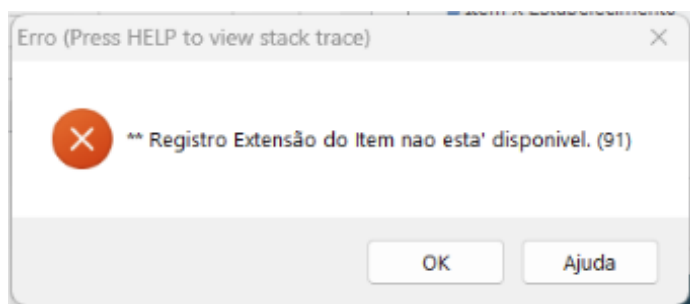
**03. SOLUÇÃO**

O programa foi alterado para que não apresente a mensagem de erro Progress quando o cenário é Multiestabelecimento.

04. DEMAIS INFORMAÇÕES

Não há.

05. ASSUNTOS RELACIONADOS

- [Wizard Implantação APS - DB4000](#)

19786443 DMANUFATURA-12955 DT Erro no detalhamento do cálculo

01. DADOS GERAIS

| | |
|--|--|
| Produto: | TOTVS Manufatura |
| Linha de Produto: | Linha Datasul |
| Segmento: | Manufatura |
| Módulo: | TOTVS Manufatura (Linha Datasul) - Planejamento Avançado da Produção - APS (MDB) |
| Função: | HTML.ITEMCALCULATIONSTATEMENT - DEMONSTRATIVO DE CÁLCULO DO ITEM |
| País: | Brasil |
| Ticket: | 19786443 |
| Requisito/Story/Issue (informe o requisito relacionado) : | DMANUFATURA-12955 |

02. SITUAÇÃO/REQUISITO

Quando o item está parametrizado com a política "Real Consumo", ao consultar a informação no DB0304 HTML está sendo apresentada indevidamente a política "Composto".

03. SOLUÇÃO

O programa foi modificado para que, ao realizar uma consulta no programa HTML db0304, as informações retornadas sejam as mesmas que foram parametrizadas no DB0106 ou DB0117.

19828858 DMANUFATURA-12972 DT Data de término na reprogramação do APS

01. DADOS GERAIS

| | |
|--|--|
| Produto: | TOTVS Manufatura |
| Linha de Produto: | Linha Datasul |
| Segmento: | Manufatura |
| Módulo: | TOTVS Manufatura (Linha Datasul) - Planejamento Avançado da Produção - APS (MDB) |
| Função: | db0202 - Confirmação do Plano |
| País: | Brasil |
| Ticket: | 19828858 |
| Requisito/Story/Issue (informe o requisito relacionado) : | DMANUFATURA-12972 |

02. SITUAÇÃO/REQUISITO

Ao realizar a confirmação de reprogramação das ordens de produção pelo APS, as ordens não estão atualizando a Data de Término quando ocorre antecipação de ordens.

03. SOLUÇÃO

O programa foi alterado para atualizar corretamente a data de término das ordens de produção.

19916310 DMANUFATURA-13018 DT Recurso restritivo DB0419

01. DADOS GERAIS

| | |
|--|--|
| Produto: | TOTVS Manufatura |
| Linha de Produto: | Linha Datasul |
| Segmento: | Manufatura |
| Módulo: | TOTVS Manufatura (Linha Datasul) - Planejamento Avançado da Produção - APS (MDB) |
| Função: | DB0419 - PROGRAMAÇÃO GM |
| País: | Brasil |
| Ticket: | 19916310 |
| Requisito/Story/Issue (informe o requisito relacionado) : | DMANUFATURA-13018 |

02. SITUAÇÃO/REQUISITO

Adicionar ao programa DB0419 a opção “Mostrar Somente Recurso(s) Restritivo(s)”.

03. SOLUÇÃO

Foi adicionado ao sistema a opção “Mostrar Somente Recurso(s) Restritivo(s)”.



04. DEMAIS INFORMAÇÕES

[Consulta Programação GM - DB0419](#)

19967714 DMANUFATURA-13118 DT DB0305 - Consistência de dados apresenta mensagens repetidas

01. DADOS GERAIS

| | |
|--|--|
| Produto: | TOTVS Manufatura |
| Linha de Produto: | Linha Datasul |
| Segmento: | Manufatura |
| Módulo: | TOTVS Manufatura (Linha Datasul) - Planejamento Avançado da Produção - APS (MDB) |
| Função: | DB0305 - Relatório Consistência dados |
| País: | Brasil |
| Ticket: | 19967714 |
| Requisito/Story/Issue (informe o requisito relacionado) : | DMANUFATURA-13118 |

02. SITUAÇÃO/REQUISITO

Ao executar a rotina **DB0305** com a opção **Verifica parâmetros Item x Estabelecimento** marcada, se existir um ou mais cenários parametrizados como multi-estabelecimento, são apresentadas diversas mensagens de erro Progress no final do relatório.

03. SOLUÇÃO

O programa foi alterado para que as mensagens não sejam apresentadas e a rotina finalize corretamente.

04. DEMAIS INFORMAÇÕES

Não há.

05. ASSUNTOS RELACIONADOS

- [Relatório Consistência de Dados - DB0305](#)

19977410 DMANUFATURA-13100 DT Trigger na tabela wtdbr-calc-cenar

01. DADOS GERAIS

| | |
|--|--|
| Produto: | TOTVS Manufatura |
| Linha de Produto: | Linha Datasul |
| Segmento: | Manufatura |
| Módulo: | TOTVS Manufatura (Linha Datasul) - Planejamento Avançado da Produção - APS (MDB) |
| Função: | DB0201 - PAINEL CONTROLE |
| País: | Brasil |
| Ticket: | 19977410 |
| Requisito/Story/Issue (informe o requisito relacionado) : | DMANUFATURA-13100 |

02. SITUAÇÃO/REQUISITO

Ao cadastrar uma trigger específica para a tabela “**wtdbr-calc-cenar**” no programa BTB\BTB006AA.r, ela não está sendo executada no programa **DB0201** - Painel de Controle.

03. SOLUÇÃO

A trigger foi alterado para que a mesma seja executada no programa **DB0201**.

DMANUFATURA-12190 DT Erro de apresentação na coluna NR Lote Programação por lote

01. DADOS GERAIS

| | |
|--|--|
| Produto: | TOTVS Manufatura |
| Linha de Produto: | Linha Datasul |
| Segmento: | Manufatura |
| Módulo: | TOTVS Manufatura (Linha Datasul) - Planejamento Avançado da Produção - APS (MDB) |
| Função: | DB0402 - CONSULTA REDE OPERAÇÕES |
| País: | Brasil |
| Ticket: | |
| Requisito/Story/Issue (informe o requisito relacionado) : | DMANUFATURA-12190 |

02. SITUAÇÃO/REQUISITO

No programa **DB0402** quando um Item tem a sua programação feita por lote, o valor da coluna **Nr Lote**, está apresentado na coluna **Nível alocação**.

| Item | Descrição | Data Inicio mais cedo | Data Inicio/Disponibilidade | Nr Lote | Nível alocação | Estado |
|---------------------------|------------|-----------------------|-----------------------------|------------------|----------------|--------|
| Ordem Produção Planeja... | MKN-ITEM-A | MKN-ITE... | 16/02/2024 05:20 | 15/03/2024 17:53 | --- | |
| Fabricado | MKN-ITEM-A | MKN-ITE... | 16/02/2024 05:20 | 15/03/2024 08:20 | --- | |
| Operação TSP: 30 | MKN-ITEM-A | OPERAÇ... | 13/02/2024 13:29 | 12/03/2024 16:29 | --- | 6 |
| Operação TSP: 20 | MKN-ITEM-A | OPERAÇ... | 06/02/2024 20:17 | 05/03/2024 23:17 | --- | 12 |
| Comprado | MKN-ITEM-C | MKN-ITE... | 12/01/2024 00:00 | 05/03/2024 12:22 | --- | |
| Operação TSP: 10 | MKN-ITEM-C | OPERAÇ... | 06/02/2024 16:15 | 05/03/2024 18:17 | --- | 0 |
| Fabricado Agrupado | MKN-ITEM-B | MKN-ITE... | 06/02/2024 16:15 | 05/03/2024 18:17 | --- | 000007 |
| Fabricado | MKN-ITEM-B | MKN-ITE... | 06/02/2024 16:15 | 01/03/2024 15:48 | --- | 000008 |
| Fabricado | MKN-ITEM-B | MKN-ITE... | 06/02/2024 16:15 | 05/03/2024 18:17 | --- | |

03. SOLUÇÃO

Programa ajustado para que os valores sejam apresentados corretamente na coluna **Nr Lote**.

DMANUFATURA-12600 DT DB0402 Erro ao filtrar itens com material vinculado

01. DADOS GERAIS

| | |
|--|--|
| Produto: | TOTVS Manufatura |
| Linha de Produto: | Linha Datasul |
| Segmento: | Manufatura |
| Módulo: | TOTVS Manufatura (Linha Datasul) - Planejamento Avançado da Produção - APS (MDB) |
| Função: | DB0402 - Consulta Rede Operações |
| País: | Brasil |
| Requisito/Story/Issue (informe o requisito relacionado) : | DMANUFATURA-12600 |

02. SITUAÇÃO/REQUISITO

Ao abrir o programa **DB0402 - Consulta Rede Operações**, e ao marcar o parâmetro "**Exibir somente operações TSP ou Mat. vinculado**", as operações com **materiais vinculados** não são exibidas.

| Item | Referência | Descrição | Quantidade Programada | Quantidade Demanda | Data Início mais Cedo | Data Início/Disponibilidade | Data Emissão | Grupo de Máquina | Centro de Trabalho |
|--------------------------|------------|-----------|-----------------------|--------------------|-----------------------|-----------------------------|------------------|------------------|--------------------|
| Ordem Produção Planejada | mp001 | mp001 | 300,0000 | --- | 28/02/2024 00:00 | 28/02/2024 07:00 | 28/02/2024 00:00 | --- | --- |
| Fabricado | mp001 | mp001 | 300,0000 | 300,0000 | 28/02/2024 00:00 | 28/02/2024 00:00 | --- | --- | --- |
| Operação: 20 | op 20 | op 20 | 300,0000 | --- | 28/02/2024 00:00 | ? | --- | mbs | --- |
| Fabricado | mp100 | mp100 | 150,0000 | 150,0000 | 28/02/2024 00:00 | ? | --- | --- | --- |
| Operação: 10 | op 10 | op 10 | 300,0000 | --- | 28/02/2024 00:00 | ? | --- | mbs | --- |
| Fabricado | mp002 | mp002 | 300,0000 | 300,0000 | 28/02/2024 00:00 | ? | --- | --- | --- |

03. SOLUÇÃO

O programa **DB0402 - Consulta Rede Operações** foi alterado para que ao marcar o parâmetro "**Exibir somente operações TSP ou Mat. vinculado**", sejam exibidas as operações com **materiais vinculados** corretamente.

06.9.5502 - DB0402 - 2.00.00.098 - Consulta Rede Operações - 10 - Integração HCM X EPM - Não Alterar

Arquivo Ajuda

Cenário: mp001
Simulação: 03

Ordem: 1 Entrega: 28/02/2024 00:00 Reprogramada: 28/02/2024 07:00

Item: mp001 - mp001
Quantidade: 300,0000 pc
Pedido: 0 Cliente: Pulo Exp: 8

| Item | Referência | Descrição | Quantidade Programada | Quantidade Demanda | Data Início mais Cedo | Data Início/Disponibilidade | Data Emissão | Grupo de Máquina | Centro de Trabalho |
|---------------------------------|------------|-----------|-----------------------|--------------------|-----------------------|-----------------------------|------------------|------------------|--------------------|
| Ordem Produção Planejada: mp001 | mp001 | mp001 | 300,0000 | --- | 28/02/2024 00:00 | 28/02/2024 07:00 | 28/02/2024 00:00 | --- | --- |
| Fabricado mp001 | mp001 | mp001 | 300,0000 | 300,0000 | 28/02/2024 00:00 | 28/02/2024 00:00 | --- | --- | --- |
| Operação: 20 | op 20 | op 20 | 300,0000 | --- | 28/02/2024 00:00 | ? | --- | mbs | --- |
| Fabricado mp100 | mp100 | mp100 | 150,0000 | 150,0000 | 28/02/2024 00:00 | ? | --- | --- | --- |
| Operação: 10 | op 10 | op 10 | 150,0000 | --- | 28/02/2024 00:00 | ? | --- | mbs | --- |
| Comprado mp101 | mp101 | mp101 | 420,0000 | 420,0000 | 28/02/2024 00:00 | ? | --- | --- | --- |
| Comprado mp102 | mp102 | mp102 | 0,0000 | 75,0000 | 28/02/2024 00:00 | ? | --- | --- | --- |
| Comprado [7Alt] mp102a | mp102a | mp102a | 0,0000 | 180,0000 | 28/02/2024 00:00 | ? | --- | --- | --- |
| Operação: 10 | op 10 | op 10 | 300,0000 | --- | 28/02/2024 00:00 | ? | --- | mbs | --- |
| Fabricado mp002 | mp002 | mp002 | 300,0000 | 300,0000 | 28/02/2024 00:00 | ? | --- | --- | --- |
| Operação: 10 | op 10 | op 10 | 300,0000 | --- | 28/02/2024 00:00 | ? | --- | mbs | --- |
| Fabricado mp200 | mp200 | mp200 | 300,0000 | 300,0000 | 28/02/2024 00:00 | ? | --- | --- | --- |
| Operação: 10 | op 10 | op 10 | 300,0000 | --- | 28/02/2024 00:00 | ? | --- | mbs | --- |
| Comprado mp201 | mp201 | mp201 | 0,0000 | 150,0000 | 28/02/2024 00:00 | ? | --- | --- | --- |
| Comprado mp202 | mp202 | mp202 | 600,0000 | 600,0000 | 28/02/2024 00:00 | ? | --- | --- | --- |

You are using an UNLICENSED copy of Scroll PDF Exporter for Confluence. Do you find Scroll PDF Exporter useful? Consider purchasing it today: <https://marketplace.atlassian.com/apps/7019/scroll-pdf-exporter-for-confluence?tab=overview&hosting=datasulcenter>

4.9.3 Bloco K - Manutenção - 12.1.2407

Pesquisar

19140083 DMANUFATURA-12270 DT Geração incorreta do registro K250

01. DADOS GERAIS

| | |
|--|--|
| Produto: | TOTVS Manufatura |
| Linha de Produto: | Linha Datasul |
| Segmento: | Manufatura |
| Módulo: | TOTVS Manufatura (Linha Datasul) - Bloco K (BLK) |
| Função: | LF0228 - Geração Registros Bloco K |
| País: | Brasil |
| Ticket: | 19140083 |
| Requisito/Story/Issue (informe o requisito relacionado) : | DMANUFATURA-12270 |

02. SITUAÇÃO/REQUISITO

O programa **LF0228 - Geração Registros Bloco K** está considerando itens do tipo **00 - Mercadoria para Revenda** para a geração do registro **K250- Industrialização efetuada por terceiros - Itens produzidos** quando a **Ordem de Produção** proveniente do item é do tipo **Externa**.

03. SOLUÇÃO

A regra do programa **LF0228 - Geração Registros Bloco K** foi alterada para que seja aceito apenas itens do tipo **03 - Produto em Processo e 04 - Produto Acabado** na geração dos registros **K250- Industrialização efetuada por terceiros - Itens produzidos**, independentemente do tipo da ordem.

19372858 DMANUFATURA-12481 DT Resultado do SPED K255 incorreto

01. DADOS GERAIS

| | |
|--|--|
| Produto: | TOTVS Manufatura |
| Linha de Produto: | Linha Datasul |
| Segmento: | Manufatura |
| Módulo: | TOTVS Manufatura (Linha Datasul) - Bloco K (BLK) |
| Função: | LF0228 - Geração Registros Bloco K |
| País: | Brasil |
| Ticket: | 19372858 |
| Requisito/Story/Issue (informe o requisito relacionado) : | DMANUFATURA-12481 |

02. SITUAÇÃO/REQUISITO

Ao executar o **LF0228 - Geração Registros Bloco K**, não está sendo apresentado o registro K255 com as quantidades corretas para a ordem do tipo Interna/Externa. Independente da quantidade consumida, apresenta a mesma quantidade do Acabado para os insumos.

03. SOLUÇÃO

O programa **LF0228 - Geração Registros Bloco K** foi alterado para que seja apresentada a quantidade correta.

19797274 DMANUFATURA-12900 DT K260 Considerando movimentos sem quantidade

01. DADOS GERAIS

| | |
|--|--|
| Produto: | TOTVS Manufatura |
| Linha de Produto: | Linha Datasul |
| Segmento: | Manufatura |
| Módulo: | TOTVS Manufatura (Linha Datasul) - Bloco K (BLK) |
| Função: | LF0228 - Geração Registros Bloco K |
| País: | Brasil |
| Ticket: | 19797274 |
| Requisito/Story/Issue (informe o requisito relacionado) : | DMANUFATURA-12900 |

02. SITUAÇÃO/REQUISITO

Ao gerar o relatório no programa **LF0228 - Geração Registros Bloco K** para o período de um item que contém **movimentação sem quantidade**, o registro **K260** está se perdendo no cálculo e considerando a quantidade da movimentação do período anterior.

03. SOLUÇÃO

Corrigido o programa para que os registros do Bloco K **não considerem movimentações sem quantidade**.

04. DEMAIS INFORMAÇÕES

[Geração Registros Bloco K - LF0228](#)

4.9.4 Chão de Fábrica - Manutenção - 12.1.2407

Pesquisar

You are using an UNLICENSED copy of **Scroll PDF Exporter for Confluence**. Do you find Scroll PDF Exporter useful? Consider purchasing it today:
<https://marketplace.atlassian.com/apps/7019/scroll-pdf-exporter-for-confluence?tab=overview&hosting=datacenter>

19046265 DMANUFATURA-12496 DT Divergência nos tempo total homem padrão com o tempo total homem real

01. DADOS GERAIS

| | |
|--|--|
| Produto: | TOTVS Manufatura |
| Linha de Produto: | Linha Datasul |
| Segmento: | Manufatura |
| Módulo: | TOTVS Manufatura (Linha Datasul) - Chão de Fábrica (SFC) |
| Função: | SF0629 - CONSULTA GERENCIAL CHÃO DE FÁBRICA |
| País: | Brasil |
| Ticket: | 19046265 |
| Requisito/Story/Issue (informe o requisito relacionado) : | DMANUFATURA-12496 |

02. SITUAÇÃO/REQUISITO

No programa **SF0629** ao escolher a opção Indicadores de Fábrica e posicionar os campos Tempo homem padrão e tempo total homem padrão, não estão convertendo o tempo em horas e está somando horas e minutos incorretamente.

03. SOLUÇÃO

Foi adicionada ao programa **SF0629** uma função que converte em horas o Tempo homem padrão, apresentando assim o resultado corretamente.

19458924 DMANUFATURA-12519 DT Opção de maximizar o SF0301

01. DADOS GERAIS

| | |
|--|--|
| Produto: | TOTVS Manufatura |
| Linha de Produto: | Linha Datasul |
| Segmento: | Manufatura |
| Módulo: | TOTVS Manufatura (Linha Datasul) - Chão de Fábrica (SFC) |
| Função: | SF0301 - PARADA CENTRO DE TRABALHO |
| País: | Brasil |
| Ticket: | 19458924 |
| Requisito/Story/Issue (informe o requisito relacionado) : | DMANUFATURA-12519 |

02. SITUAÇÃO/REQUISITO

A partir da **Release 12.1.2301** não é mais possível maximizar o programa **SF0301**.

03. SOLUÇÃO

Foi alterado o programa **SF0301** acrescentando a permissão de maximização da tela.

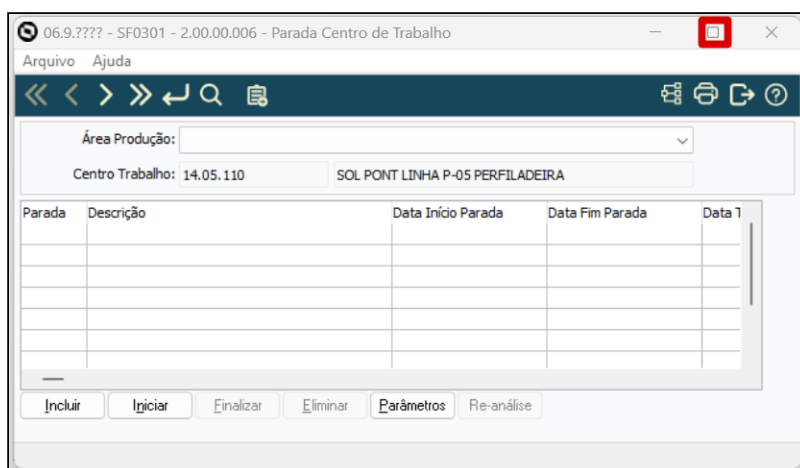

You are using an UNLICENSED copy of Scroll PDF Exporter for Confluence. Do you find Scroll PDF Exporter useful? Consider purchasing it today:
<https://marketplace.atlassian.com/apps/7019/scroll-pdf-exporter-for-confluence?tab=overview&hosting=datcenter>

19560223 DMANUFATURA-12747 DT SF0629 - No operação sfc record is avail

01. DADOS GERAIS

| | |
|--|--|
| Produto: | TOTVS Manufatura |
| Linha de Produto: | Linha Datasul |
| Segmento: | Manufatura |
| Módulo: | TOTVS Manufatura (Linha Datasul) - Chão de Fábrica (SFC) |
| Função: | SF0629 - CONSULTA GERENCIAL CHÃO DE FÁBRICA |
| País: | Brasil |
| Ticket: | 19560223 |
| Requisito/Story/Issue (informe o requisito relacionado) : | DMANUFATURA-12747 |

02. SITUAÇÃO/REQUISITO

Quando uma operação interna já reportada através do programa **SF0308**, é alterada para operação externa no **CP0301** os splits são eliminados. Desta forma ao fazer uma consulta gerencial do chão de fábrica **SF0629** a mensagem de erro Progress “**No operação sfc is avail**“ é apresentada.

03. SOLUÇÃO

Foi alterado o programa **SF0629**, para que nesta situação não ocorra a busca da operação alterada.

19665189 DMANUFATURA-12755 DT SF0307 - Ordens que pertencem a mais de uma campanha não são exibidas corretamente

01. DADOS GERAIS

| | |
|--|--|
| Produto: | TOTVS Manufatura |
| Linha de Produto: | Linha Datasul |
| Segmento: | Manufatura |
| Módulo: | TOTVS Manufatura (Linha Datasul) - Chão de Fábrica (SFC) |
| Função: | SF0307 - Centro Operacional |
| País: | Brasil |
| Ticket: | 19665189 |
| Requisito/Story/Issue (informe o requisito relacionado) : | DMANUFATURA-12755 |

02. SITUAÇÃO/REQUISITO

Ao incluir a Visualização por campanha na rotina **SF0307 - Centro Operacional**, caso uma mesma ordem esteja informada em mais de uma campanha no programa **CP0334**, ela só é exibida no grid da primeira campanha.

03. SOLUÇÃO

O programa foi alterado para que a ordem seja exibida nos grids de todas as campanhas nas quais está inserida.

20057582 DMANUFATURA-13241 DT Reporte de produção em turno incorreto

01. DADOS GERAIS

| | |
|--|--|
| Produto: | TOTVS Manufatura |
| Linha de Produto: | Linha Datasul |
| Segmento: | Manufatura |
| Módulo: | TOTVS Manufatura (Linha Datasul) - Chão de Fábrica (SFC) |
| Função: | SF0308 - Apontamento do Chão de fábrica |
| País: | Brasil |
| Ticket: | 20057582 |
| Requisito/Story/Issue (informe o requisito relacionado) : | DMANUFATURA-13241 |

02. SITUAÇÃO/REQUISITO

Quando o reporte de produção acontece entre 2 turnos, o apontamento da operação está sugerindo incorretamente o turno de produção.

03. SOLUÇÃO

O programa foi alterado para que, quando o apontamento ocorrer entre turnos, o mesmo seja registrado em turno 0.

DMANUFATURA-12039 DT Não finaliza OP quando opção Não Valida Quantidade marcado

01. DADOS GERAIS

| | |
|--|--|
| Produto: | TOTVS Manufatura |
| Linha de Produto: | Linha Datasul |
| Segmento: | Manufatura |
| Módulo: | TOTVS Manufatura (Linha Datasul) - Chão de Fábrica (SFC) |
| Função: | SF0308 - Apontamento do Chão de Fábrica |
| País: | Brasil |
| Requisito/Story/Issue (informe o requisito relacionado) : | DMANUFATURA-12039 |

02. SITUAÇÃO/REQUISITO

Utilizando as regras de finalização de acordo com os parâmetros abaixo (SF0101), a ordem de produção não era encerrada e nem perguntava ao usuário se desejava encerrar, quando a OP possui apenas uma operação e o apontamento realizado não é total.

Como: Perguntando

Quando: Não valida quantidade

Nível: Ordem de Produção

03. SOLUÇÃO

A validação de quantidade estava considerando a quantidade reportada e quando o reporte era parcial, não sugeria o encerramento da OP.

4.9.5 Configurador de Produtos - Manutenção - 12.1.2407

Pesquisar

19558014 DMANUFATURA-12610 DT CF0501 Geração de ordem de pedido cancelado

01. DADOS GERAIS

| | |
|--|---|
| Produto: | TOTVS Manufatura |
| Linha de Produto: | Linha Datasul |
| Segmento: | Manufatura |
| Módulo: | TOTVS Manufatura (Linha Datasul) - Configurador de Produtos (MCF) |
| Função: | CF0501 - Geração Ordens Configuração |
| País: | Brasil |
| Ticket: | 19558014 |
| Requisito/Story/Issue (informe o requisito relacionado) : | DMANUFATURA-12610 |

02. SITUAÇÃO/REQUISITO

Ao abrir o programa **CF0501 - Geração Ordens Configuração**, selecionar um item configurado que foi cancelado, e clicar em confirma, não é validado o **pedido cancelado** e permite a geração da ordem de produção.

06.9.5616 - CF0501 - 2.00.00.029 - Geração Ordens Configuração - 10 - EMBAU:8680

Gera OPs e OCs Ajuda

Item Configurado: CONF

Configuração: 107.695

Descrição: CONF - CABO - CONTROLE CONFIGURADO KG

Cliente: treze

Pedido: 12643262

Sequencia: 20 Unidade Negócio: 01

Estabel: 1 B2B Estabelecimento Automação

Qtd: 10,0000

03. SOLUÇÃO

O programa **CF0501 - Geração Ordens Configuração** foi alterado para que quando o pedido de venda for atendimento total, suspenso ou cancelado seja apresentado uma pergunta, cuja a qual o usuário pode escolher se deseja ou não continuar.

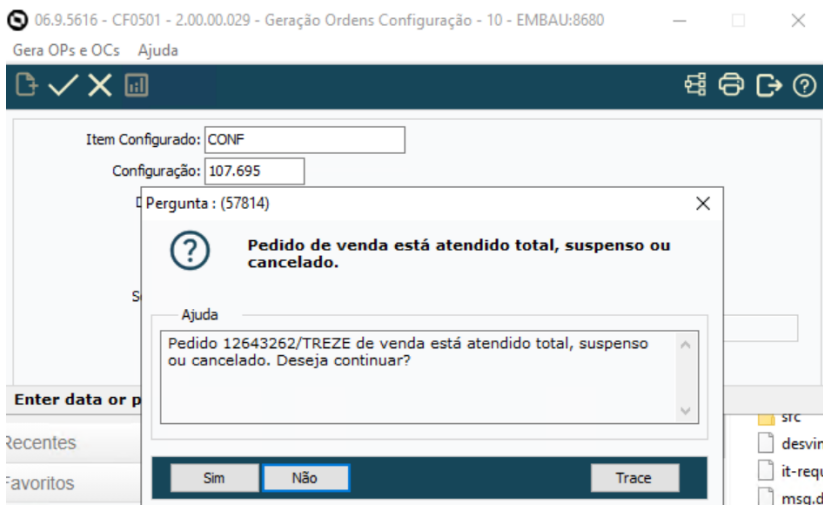

You are using an UNLICENSED copy of **Scroll PDF Exporter for Confluence**. Do you find Scroll PDF Exporter useful? Consider purchasing it today:
<https://marketplace.atlassian.com/apps/7019/scroll-pdf-exporter-for-confluence?tab=overview&hosting=datcenter>

19607913 DMANUFATURA-12844 DT CF0101 Mudança do tipo do item

01. DADOS GERAIS

| | |
|--|---|
| Produto: | TOTVS Manufatura |
| Linha de Produto: | Linha Datasul |
| Segmento: | Manufatura |
| Módulo: | TOTVS Manufatura (Linha Datasul) - Configurador de Produtos (MCF) |
| Função: | CF0101 - MODELO ESTRUTURA |
| País: | Brasil |
| Ticket: | 19607913 |
| Requisito/Story/Issue (informe o requisito relacionado) : | DMANUFATURA-12844 |

02. SITUAÇÃO/REQUISITO

Verifica-se que é possível manipular o Item no **Tipo Controle Estoque - CE0111**, mesmo com saldos e pedidos. Entretanto ao tentar criar um modelo na **Manutenção de Modelos CF - CF0101** é apresentada a mensagem "16520" informando a impossibilidade de gerar um modelo caso haja uma relação Item x Referência verificado no programa **Manutenção Referência Item - CD1506**. Criar uma nova mensagem do tipo Pergunta, possibilitando ao cliente a opção de ignorar a existência da relação prévia.

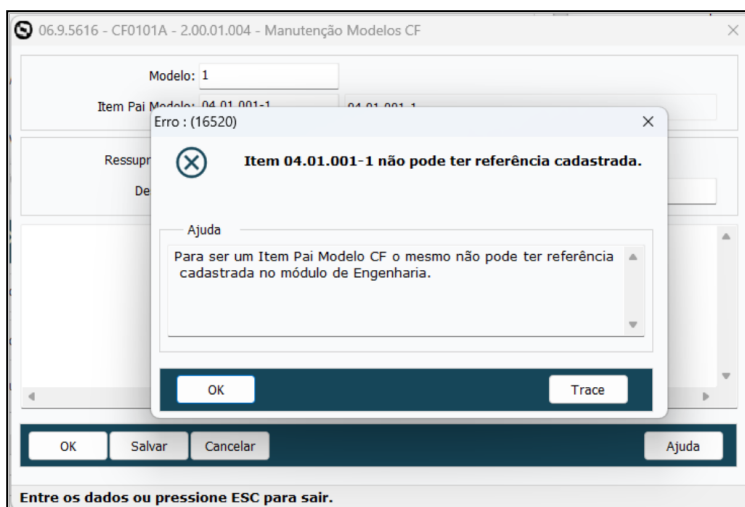

03. SOLUÇÃO

O programa **CF0101 - Manutenção de Modelos CF** foi alterado para que quando o for gerar um novo modelo e houver uma prévia relação entre Item x Referência é apresentada a mensagem "57835" tipo pergunta, a qual o usuário pode escolher se deseja ou não continuar.

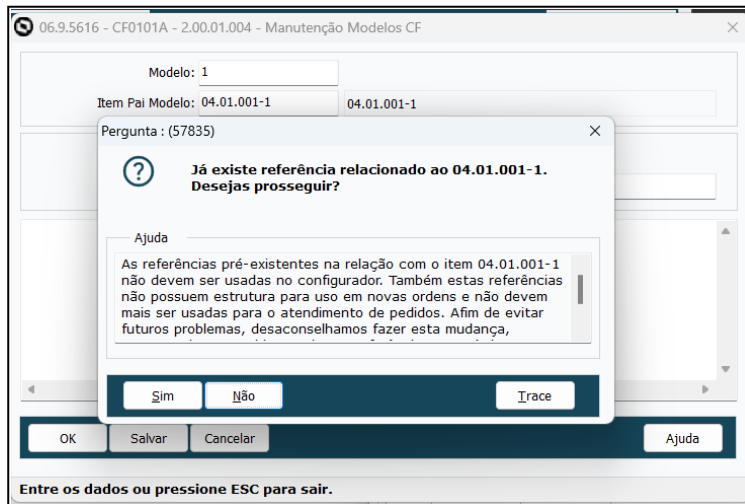

05. ASSUNTOS RELACIONADOS

- [Manutenção de Modelos - CF0101](#)

4.9.6 Controle da Produção - Manutenção - 12.1.2407

Pesquisar

19126800 DMANUFATURA-12198 DT SPCP316 - Consumindo licença de módulo incorreto

01. DADOS GERAIS

| | |
|--|---|
| Produto: | TOTVS Manufatura |
| Linha de Produto: | Linha Datasul |
| Segmento: | Manufatura |
| Módulo: | TOTVS Manufatura (Linha Datasul) - Produção (MCP) |
| Função: | SCPC316 - Extração dos dumps da ordem de produção |
| País: | Brasil |
| Ticket: | 19126800 |
| Requisito/Story/Issue (informe o requisito relacionado) : | DMANUFATURA-12198 |

02. SITUAÇÃO/REQUISITO

Ao executar a rotina SPCP316 para realizar a exportação dos dados das ordens de produção, está sendo consumida uma licença do módulo **MSP** ao invés do **MCP** (Produção).

03. SOLUÇÃO

O programa foi alterado para que seja consumida a licença do módulo ao qual pertence (Produção).

04. DEMAIS INFORMAÇÕES

Não se aplica.

05. ASSUNTOS RELACIONADOS

Não se aplica.

19495738 DMANUFATURA-12650 DT CP0313 permitindo estorno em períodos diferentes

01. DADOS GERAIS

| | |
|--|---|
| Produto: | TOTVS Manufatura |
| Linha de Produto: | Linha Datasul |
| Segmento: | Manufatura |
| Módulo: | TOTVS Manufatura (Linha Datasul) - Produção (MCP) |
| Função: | CP0313 - Estorno do reporte de produção |
| País: | Brasil |
| Ticket: | 19495738 |
| Requisito/Story/Issue (informe o requisito relacionado) : | DMANUFATURA-12650 |

02. SITUAÇÃO/REQUISITO

O programa de Estorno do reporte de Produção (CP0313) está permitindo realizar estorno de apontamentos em períodos diferentes quando o Ano fiscal cadastrado ocorre em 2 anos distintos.

03. SOLUÇÃO

O programa foi alterado para validar corretamente o ano fiscal cadastrado para o período de apontamento e estorno, bloqueando a realização do estorno quando o período de estorno for diferente do período de apontamento.

04. DEMAIS INFORMAÇÕES

Não há.

05. ASSUNTOS RELACIONADOS

- Não há.

19736721 DMANUFATURA-12869 DT CP0318 - Não exibe lista de componentes de itens após desmontagem de item com processo

01. DADOS GERAIS

| | |
|--|---|
| Produto: | TOTVS Manufatura |
| Linha de Produto: | Linha Datasul |
| Segmento: | Manufatura |
| Módulo: | TOTVS Manufatura (Linha Datasul) - Produção (MCP) |
| Função: | CP0318 - Desmontagem de itens |
| País: | Brasil |
| Ticket: | 19736721 |
| Requisito/Story/Issue (informe o requisito relacionado) : | DMANUFATURA-12869 |

02. SITUAÇÃO/REQUISITO

Após confirmar a desmontagem de um item que possua lista de componentes e processos, caso a tela do programa não seja fechada, o sistema não carrega a estrutura de todos os itens subsequentes que não possuem processo, impedindo sua desmontagem.

03. SOLUÇÃO

O programa foi alterado para que as estruturas dos itens sejam carregadas independente de possuírem processos ou não, sem necessidade de reiniciar a rotina após cada desmontagem.

04. DEMAIS INFORMAÇÕES

Não se aplica.

05. ASSUNTOS RELACIONADOS

Não se aplica.

19919760 DMANUFATURA-13017 DT CP0538 Zoom trava o programa

01. DADOS GERAIS

| | |
|--|---|
| Produto: | TOTVS Manufatura |
| Linha de Produto: | Linha Datasul |
| Segmento: | Manufatura |
| Módulo: | TOTVS Manufatura (Linha Datasul) - Produção (MCP) |
| Função: | CP0538 - Consulta Reservas Alocadas Ordem |
| País: | Brasil |
| Ticket: | 19919760 |
| Requisito/Story/Issue (informe o requisito relacionado) : | DMANUFATURA-13017 |

02. SITUAÇÃO/REQUISITO

Ao abrir o programa **CP0538 - Consulta Reservas Alocadas Ordem**, na parte superior da tela abrir o zoom e então selecionar uma ordem de produção com um clique duplo, ao fechar a tela de zoom, os botões da tela ficam desabilitados.

03. SOLUÇÃO

O programa **CP0538 - Consulta Reservas Alocadas Ordem** foi alterado para que os botões continuem habilitados após fechar a tela de zoom.

4.9.7 Controle de Qualidade - Manutenção - 12.1.2407

Pesquisar

You are using an UNLICENSED copy of **Scroll PDF Exporter for Confluence**. Do you find Scroll PDF Exporter useful? Consider purchasing it today:
<https://marketplace.atlassian.com/apps/7019/scroll-pdf-exporter-for-confluence?tab=overview&hosting=datacenter>

19318630 DMANUFATURA-12520 DT Quantidade atual do lote produzido

01. DADOS GERAIS

| | |
|---|---|
| Produto: | TOTVS Manufatura |
| Linha de Produto: | Linha Datasul |
| Segmento: | Manufatura |
| Módulo: | TOTVS Manufatura (Linha Datasul) - Produção (MCP) |
| Função: | CQ0610 - Relatório Rastreabilidade Lotes |
| País: | Brasil |
| Ticket: | 19318630 |
| Requisito/ Story/Issue (informe o requisito relacionado) : | DMANUFATURA-12520 |

02. SITUAÇÃO/REQUISITO

Quando um lote existe em mais de um estabelecimento a quantidade produzida na emissão da planilha não considera todos os estabelecimentos.

03. SOLUÇÃO

O programa **CQ0610** foi corrigido para que o saldo da quantidade atual considere os demais estabelecimentos.

19335684 DMANUFATURA-12461 DT CP0324 - Atualiza quantidade da ficha já encerrada

01. DADOS GERAIS

| | |
|---|--|
| Produto: | TOTVS Manufatura |
| Linha de Produto: | Linha Datasul |
| Segmento: | Manufatura |
| Módulo: | TOTVS Manufatura (Linha Datasul) - Produção (MCP) |
| Função: | CP0324 - Reporte por item e CQ0210 - Resultados Exames |
| País: | Brasil |
| Ticket: | 19335684 |
| Requisito/ Story/Issue (informe o requisito relacionado) : | DMANUFATURA-12461 |

02. SITUAÇÃO/REQUISITO

Quando o parâmetro **Gera somente uma ficha de CQ por item Dep/Localiz/lote** está marcado no CP0106 - Parâmetros da Produção e é realizado o reporte através do CP0324 para um item que não é controlado por lote ou referência, se ele possuir uma ficha já encerrada no CQ0210, a quantidade dessa ficha é atualizada com a quantidade reportada.

03. SOLUÇÃO

O programa foi alterado para que somente seja atualizada a quantidade da ficha, quando:

- O parâmetro **Gera somente uma ficha de CQ por item Dep/Localiz/lote** está marcado no **CP0106 - Parâmetros da Produção**
- O item for controlado por Referência/Lote;
- O status da Ficha no **CQ0210**, precisa estar com o status diferente de Terminada;
- Quando for clicado em Não, na mensagem "**19503 - Existe Ficha de CQ gerada para o item/lote.**", que é emitida ao confirmar o reporte no **CP0324**.

Porém, quando o item possuir o controle por Serial, indiferente se já existir ou não uma ficha no **CQ0210**, ao realizar um novo reporte no **CP0324**, sempre será criada uma nova ficha no **CQ0210**.

You are using an UNLICENSED copy of **Scroll PDF Exporter for Confluence**. Do you find Scroll PDF Exporter useful? Consider purchasing it today:
<https://marketplace.atlassian.com/apps/7019/scroll-pdf-exporter-for-confluence?tab=overview&hosting=datacenter>

4.9.8 Custos - Manutenção - 12.1.2407

Pesquisar

You are using an UNLICENSED copy of **Scroll PDF Exporter for Confluence**. Do you find Scroll PDF Exporter useful? Consider purchasing it today:
<https://marketplace.atlassian.com/apps/7019/scroll-pdf-exporter-for-confluence?tab=overview&hosting=datacenter>

18776071 DMANUFATURA-12176 DT Melhorias de tela CS0611

01. DADOS GERAIS

| | |
|--|---|
| Produto: | TOTVS Manufatura |
| Linha de Produto: | Linha Datasul |
| Segmento: | Manufatura |
| Módulo: | TOTVS Manufatura (Linha Datasul) - Custos (MCS) |
| Função: | CS0611 - Análise Custos Item |
| País: | Brasil |
| Ticket: | 18776071 |
| Requisito/Story/Issue (informe o requisito relacionado) : | DMANUFATURA-12176 |

02. SITUAÇÃO/REQUISITO

O programa de análise de custos do item (CS0611) apresenta problemas de visualização na seção de análise de Preço Médio do item, duplicando registros e mostrando informações incoerentes conforme os estabelecimentos.

03. SOLUÇÃO

O programa foi alterado para apresentar os dados de preço médio dos itens conforme a seleção dos estabelecimentos. Além disso, também foram aplicadas melhorias nas análises de reporte de produção do período e custos de estrutura nível a nível.

19104221 DMANUFATURA-12200 DT Campo de endereço está bloqueado para edição

01. DADOS GERAIS

| | |
|--|---|
| Produto: | TOTVS Manufatura |
| Linha de Produto: | Linha Datasul |
| Segmento: | Manufatura |
| Módulo: | TOTVS Manufatura (Linha Datasul) - Custos (MCS) |
| Função: | CS0204 - Custos Gerais |
| País: | Brasil |
| Ticket: | 19104221 |
| Requisito/Story/Issue (informe o requisito relacionado) : | DMANUFATURA-12200 |

02. SITUAÇÃO/REQUISITO

O campo de endereço do diretório para efetuar a exportação dos dados para a planilha está bloqueado para edição.

03. SOLUÇÃO

Foi liberado o campo de edição do endereço do diretório quando a opção de exportar o arquivo para a planilha estiver selecionada.

19176894 DMANUFATURA-12343 DT Erro Demonstrativo de Custos CS0507

01. DADOS GERAIS

| | |
|--|---|
| Produto: | TOTVS Manufatura |
| Linha de Produto: | Linha Datasul |
| Segmento: | Manufatura |
| Módulo: | TOTVS Manufatura (Linha Datasul) - Custos (MCS) |
| Função: | CS0507 - DEMONSTRATIVO DE CUSTOS |
| País: | Brasil |
| Ticket: | 19176894 |
| Requisito/Story/Issue (informe o requisito relacionado) : | DMANUFATURA-12343 |

02. SITUAÇÃO/REQUISITO

Quando o parâmetro *Detalha Centro de Custos GFF* está **desmarcado** no programa **Demonstrativo de Custos - CS0507**, o relatório exportado na opção de planilha, apresenta o **valor do tempo** apenas da **última operação por centro de custos do item** e em seguida, **a soma dos tempos totais do item**. Causando confusão ao usuário.

03. SOLUÇÃO

A geração da planilha foi alterada para que seja apresentado apenas a **soma dos tempos por centro de custos por item**.

19204119 DMANUFATURA-12364 DT Moeda alternativa no programa CS0531

01. DADOS GERAIS

| | |
|--|---|
| Produto: | TOTVS Manufatura |
| Linha de Produto: | Linha Datasul |
| Segmento: | Manufatura |
| Módulo: | TOTVS Manufatura (Linha Datasul) - Custos (MCS) |
| Função: | CS0531 - Listagem de Saldo das ordens de produção |
| País: | Brasil |
| Ticket: | 19204119 |
| Requisito/Story/Issue (informe o requisito relacionado) : | DMANUFATURA-12364 |

02. SITUAÇÃO/REQUISITO

O relatório de Saldo de Ordens de produção (CS0531) não está apresentando os saldos das ordens quando parametrizado pra listar em moeda alternativa

03. SOLUÇÃO

O programa foi alterado para considerar corretamente a moeda alternativa, conforme parâmetros do estoque.

19607568 DMANUFATURA-12684 DT CS0530 Problema de performance na execução

01. DADOS GERAIS

| | |
|--|---|
| Produto: | TOTVS Manufatura |
| Linha de Produto: | Linha Datasul |
| Segmento: | Manufatura |
| Módulo: | TOTVS Manufatura (Linha Datasul) - Custos (MCS) |
| Função: | CS0530 - Listagem de ordens Críticas |
| País: | Brasil |
| Ticket: | 19607568 |
| Requisito/Story/Issue (informe o requisito relacionado) : | DMANUFATURA-12684 |

02. SITUAÇÃO/REQUISITO

A execução do relatório CS0530 está bem lenta quando executado para um grande volume de ordens.

03. SOLUÇÃO

O programa foi alterado para otimizar algumas leituras no programa, de modo a otimizar a execução do relatório.

04. DEMAIS INFORMAÇÕES

Não há.

05. ASSUNTOS RELACIONADOS

- Não há.

19838458 DMANUFATURA-13198 DT CS0507 - Demonstrativo Custos

01. DADOS GERAIS

| | |
|--|---|
| Produto: | TOTVS Manufatura |
| Linha de Produto: | Linha Datasul |
| Segmento: | Manufatura |
| Módulo: | TOTVS Manufatura (Linha Datasul) - Custos (MCS) |
| Função: | CS0507 - DEMONSTRATIVO DE CUSTOS |
| País: | Brasil |
| Ticket: | 19838458 |
| Requisito/Story/Issue (informe o requisito relacionado) : | DMANUFATURA-13198 |

02. SITUAÇÃO/REQUISITO

O programa CS0507 está trazendo diferentes Resultados quando selecionado o item na pasta Seleção e Digitação.

03. SOLUÇÃO

O programa CS0507 foi alterado para trazer as mesmas informações quando selecionado o item na pasta Seleção e Digitação

20063002 DMANUFATURA-13221 DT Mensagem de erro no percentual de variação

01. DADOS GERAIS

| | |
|--|---|
| Produto: | TOTVS Manufatura |
| Linha de Produto: | Linha Datasul |
| Segmento: | Manufatura |
| Módulo: | TOTVS Manufatura (Linha Datasul) - Custos (MCS) |
| Função: | CS0611 - Análise de Custos |
| País: | Brasil |
| Ticket: | 20063002 |
| Requisito/Story/Issue (informe o requisito relacionado) : | DMANUFATURA-13221 |

02. SITUAÇÃO/REQUISITO

- Quando ocorre uma variação maior de 999% no preço médio de algum item, está apresentando a mensagem de erro Progress: Valor "9999" não pode ser exibido com ">>9.99".
- Durante parametrização de itens, quando o item usa lista de componentes, está apresentando mensagem "Valor não pode ser exibido com <COD LISTA COMPONENTE>".
- Está apresentando mensagem de erro na exportação para excel, quando o grid possui mais de 1000 linhas

03. SOLUÇÃO

Alterações realizadas no programa:

- Apresentar corretamente a variação, mesmo quando ultrapasse uma variação de 999% entre períodos.
- Não exibir mensagem de erro no filtro do programa.
- Permitir a exportação dos registros sem emitir a mensagem de erro;

4.9.9 Engenharia - Manutenção - 12.1.2407

Pesquisar

You are using an UNLICENSED copy of **Scroll PDF Exporter for Confluence**. Do you find Scroll PDF Exporter useful? Consider purchasing it today:
<https://marketplace.atlassian.com/apps/7019/scroll-pdf-exporter-for-confluence?tab=overview&hosting=datacenter>

19963670 DMANUFATURA-13158 DT Erro na pesquisa de item (Zoom THF1)

01. DADOS GERAIS

| | |
|--|---|
| Produto: | TOTVS Manufatura |
| Linha de Produto: | Linha Datasul |
| Segmento: | Manufatura |
| Módulo: | TOTVS Manufatura (Linha Datasul) - Custos (MCS) |
| Função: | Zoom Item THF1 (boin172html) |
| País: | Brasil |
| Ticket: | 19963670 |
| Requisito/Story/Issue (informe o requisito relacionado) : | DMANUFATURA-13158 |

02. SITUAÇÃO/REQUISITO

Ao realizar pesquisa de itens em zooms de telas THF1, por exemplo, na rotina de "Saldos Item Data (html.ce0830)" poderiam ocorrer erros durante a pesquisa pelo código do item.

03. SOLUÇÃO

O zoom foi ajustado para que não ocorram erros durante a pesquisa por itens.

4.9.10 Planejamento - Manutenção - 12.1.2407

Pesquisar

You are using an UNLICENSED copy of **Scroll PDF Exporter for Confluence**. Do you find Scroll PDF Exporter useful? Consider purchasing it today:
<https://marketplace.atlassian.com/apps/7019/scroll-pdf-exporter-for-confluence?tab=overview&hosting=datacenter>

18782081 DMANUFATURA-12130 DT PL0506 Recálculo de Componentes para Itens com Lista de Componentes

01. DADOS GERAIS

| | |
|--|--|
| Produto: | TOTVS Manufatura |
| Linha de Produto: | Linha Datasul |
| Segmento: | Manufatura |
| Módulo: | TOTVS Manufatura (Linha Datasul) - Planejamento Produção (MPL) |
| Função: | PL0506 - Alteração Ordens Planej/Reprog |
| País: | Brasil |
| Ticket: | 18782081 |
| Requisito/Story/Issue (informe o requisito relacionado) : | DMANUFATURA-12130 |

02. SITUAÇÃO/REQUISITO

Quando o item possui lista de componentes, a estrutura não é recalculada pelo programa PL0506.

03. SOLUÇÃO

Ajustado o programa PL0506 para recalculer os componentes dos itens que possuem lista de componentes.

18996021 DMANUFATURA-12100 DT PL0501 Politica ordem desconsidera ordem comprometida

01. DADOS GERAIS

| | |
|--|--|
| Produto: | TOTVS Manufatura |
| Linha de Produto: | Linha Datasul |
| Segmento: | Manufatura |
| Módulo: | TOTVS Manufatura (Linha Datasul) - Planejamento Produção (MPL) |
| Função: | PL0501 - Cálculo do Planejamento |
| País: | Brasil |
| Ticket: | 18996021 |
| Requisito/Story/Issue (informe o requisito relacionado) : | DMANUFATURA-12100 |

02. SITUAÇÃO/REQUISITO

Quando política por ordem não esta considerando o pedido quando a sequência de entrega não é informada.

03. SOLUÇÃO

Foi corrigido o cálculo para que não considere a sequência de entrega no cálculo.

19253603 DMANUFATURA-12536 DT CD0284 - Não atualiza a data de corte nos parâmetros

01. DADOS GERAIS

| | |
|--|--|
| Produto: | TOTVS Manufatura |
| Linha de Produto: | Linha Datasul |
| Segmento: | Manufatura |
| Módulo: | TOTVS Manufatura (Linha Datasul) - Planejamento Produção (MPL) |
| Função: | CD0284 - Simulação de estoque |
| País: | Brasil |
| Ticket: | 19253603 |
| Requisito/Story/Issue (informe o requisito relacionado) : | DMANUFATURA-12536 |

02. SITUAÇÃO/REQUISITO

Ao alterar a data de corte na janela de parâmetros do programa **CD0284 - Simulação de Estoque**, o programa não recalcula os valores, sendo necessário fechá-lo e abri-lo novamente para que a alteração surta efeito.

03. SOLUÇÃO

O programa foi alterado para que os dados sejam recalculados sempre que houver alteração na data de corte nos parâmetros.

04. DEMAIS INFORMAÇÕES

Não há.

05. ASSUNTOS RELACIONADOS

- [Simulação_Estoque_-_CD0284](#)

19427482 DMANUFATURA-12507 DT CD0301HTML Importação de itens com quantidade decimal

01. DADOS GERAIS

| | |
|--|--|
| Produto: | TOTVS Manufatura |
| Linha de Produto: | Linha Datasul |
| Segmento: | Manufatura |
| Módulo: | TOTVS Manufatura (Linha Datasul) - Planejamento Produção (MPL) |
| Função: | html.cd0301 Cadastro Plano de Produção |
| País: | Brasil |
| Ticket: | 19427482 |
| Requisito/Story/Issue (informe o requisito relacionado) : | DMANUFATURA-12507 |

02. SITUAÇÃO/REQUISITO

O programa de importação de itens do programa de Cadastro de Planos de produção em HTML (html.cd0301) não está considerando corretamente as casas decimais dos itens.

03. SOLUÇÃO

O programa foi alterado para carregar corretamente as casas decimais durante a importação

04. DEMAIS INFORMAÇÕES

Não há.

05. ASSUNTOS RELACIONADOS

- Não há.

19436602 DMANUFATURA-12521 DT Saldo duplicado Depósito Fechado/Armazém Geral

01. DADOS GERAIS

| | |
|--|--|
| Produto: | TOTVS Manufatura |
| Linha de Produto: | Linha Datasul |
| Segmento: | Manufatura |
| Módulo: | TOTVS Manufatura (Linha Datasul) - Planejamento Produção (MPL) |
| Função: | PL0501 - Cálculo Planejamento |
| País: | Brasil |
| Ticket: | 19436602 |
| Requisito/Story/Issue (informe o requisito relacionado) : | DMANUFATURA-12521 |

02. SITUAÇÃO/REQUISITO

Durante o cálculo do MRP, os registros de saldo em poder de terceiros enviados para Depósito Fechado ou Armazém Geral estão sendo considerados de forma duplicada, somando-se ao registro de Saldo em Estoque.

03. SOLUÇÃO

O programa foi alterado para não considerar os registros em poder de terceiros movimentados para Depósito Fechado e Armazém Geral.

05. ASSUNTOS RELACIONADOS

- [Depósito Externo](#)

19569680 DMANUFATURA-12631 DT CD0301HTML Campo data ao adicionar itens

01. DADOS GERAIS

| | |
|--|--|
| Produto: | TOTVS Manufatura |
| Linha de Produto: | Linha Datasul |
| Segmento: | Manufatura |
| Módulo: | TOTVS Manufatura (Linha Datasul) - Planejamento Produção (MPL) |
| Função: | HTML.CD0301 - Manutenção Plano de Produção |
| País: | Brasil |
| Ticket: | 19569680 |
| Requisito/Story/Issue (informe o requisito relacionado) : | DMANUFATURA-12631 |

02. SITUAÇÃO/REQUISITO

Ao selecionar datas na inclusão de itens do plano de produção em HTML, o período não é atualizado corretamente

03. SOLUÇÃO

O programa foi alterado para selecionar corretamente o período de produção ao informar a data.

04. DEMAIS INFORMAÇÕES

Não há.

05. ASSUNTOS RELACIONADOS

- Não há.

20138327 DMANUFATURA-13307 DT PL0901 Não são geradas ordens quando existem pedidos inválidos nas demandas

01. DADOS GERAIS

| | |
|--|--|
| Produto: | TOTVS Manufatura |
| Linha de Produto: | Linha Datasul |
| Segmento: | Manufatura |
| Módulo: | TOTVS Manufatura (Linha Datasul) - Planejamento Produção (MPL) |
| Função: | PL0901 - Confirmação ordens de Produção/Compras |
| País: | Brasil |
| Ticket: | 20138327 |
| Requisito/Story/Issue (informe o requisito relacionado) : | DMANUFATURA-13307 |

02. SITUAÇÃO/REQUISITO

Quando informado um número de pedido inexistente ou que esteja em um estado inválido para uma demanda no CD0301c, é exibida a mensagem **8609 - Pedido de venda não cadastrado** e impede a criação da ordem. A validação está correta, porém não existia nas versões anteriores do produto e acabou causando impactos na utilização do módulo.

03. SOLUÇÃO

Foi incluso o parâmetro **Valida pedidos informados nas ordens** no PL0901, que quando assinalado irá executar as consistências acima citadas. Se for desmarcado, o planejamento irá desconsiderar as informações incorretas e prosseguirá com a criação da ordem.

4.9.11 Produção - Manutenção - 12.1.2407

Pesquisar

You are using an UNLICENSED copy of **Scroll PDF Exporter for Confluence**. Do you find Scroll PDF Exporter useful? Consider purchasing it today:
<https://marketplace.atlassian.com/apps/7019/scroll-pdf-exporter-for-confluence?tab=overview&hosting=datacenter>

19109797 DMANUFATURA-12244 DT Inclusão de validação no botão Regerar

01. DADOS GERAIS

| | |
|--|---|
| Produto: | TOTVS Manufatura |
| Linha de Produto: | Linha Datasul |
| Segmento: | Manufatura |
| Módulo: | TOTVS Manufatura (Linha Datasul) - Produção (MCP) |
| Função: | CP0335 - Distribuição Diferenças Saldos |
| País: | Brasil |
| Ticket: | 19109797 |
| Requisito/Story/Issue (informe o requisito relacionado) : | DMANUFATURA-12244 |

02. SITUAÇÃO/REQUISITO

O programa **CP0335 - Distribuição Diferenças Saldos** possui regras diferentes de execução utilizando o parâmetro **Consumo Real**.

- Da forma **direta**, através do programa **CP0335 - Distribuição Diferenças Saldos**, ou seja, após inserir um **item** na aba **Digitação** e clicar em **Executar**: O programa considera **apenas as ordens com saldos de movimentos**.
- De forma **indireta**, através do programa **CP0335A - Detalhe Diferenças Saldos** ou seja, após inserir um **item** na aba **Digitação**, clicar em **Detalhar**, em **Regerar**, em **OK** e em seguida, em **Executar**: O programa **também** considera **ordens totalmente estornadas**, além das ordens com saldos de movimentos.

03. SOLUÇÃO

Foi implementado uma validação no programa **CP0335A - Detalhe Diferenças Saldos**, de modo que ao selecionar o botão **Regerar**, seja apresentado a mensagem "**Deseja carregar os itens com quantidade consumida igual a 0?**", caso a resposta for **negativa**, o programa irá considerar apenas as **ordens com saldos de movimentos**. Caso a resposta for **positiva**, o programa também irá **considerar as ordens totalmente estornadas**, além das ordens com saldos de movimentos.

04. DEMAIS INFORMAÇÕES

[Distribuição Diferenças Saldo - CP0335](#)

You are using an UNLICENSED copy of **Scroll PDF Exporter for Confluence**. Do you find Scroll PDF Exporter useful? Consider purchasing it today:
<https://marketplace.atlassian.com/apps/7019/scroll-pdf-exporter-for-confluence?tab=overview&hosting=datacenter>

19194701 DMANUFATURA-12298 DT Diretório incorreto para API de Família de Material

01. DADOS GERAIS

| | |
|--|---|
| Produto: | TOTVS Manufatura |
| Linha de Produto: | Linha Datasul |
| Segmento: | Manufatura |
| Módulo: | TOTVS Manufatura (Linha Datasul) - Produção (MCP) |
| Função: | apiMaterialFamilies - API REST Família material |
| País: | Brasil |
| Ticket: | 19194701 |
| Requisito/Story/Issue (informe o requisito relacionado) : | DMANUFATURA-12298 |

02. SITUAÇÃO/REQUISITO

A API Rest de Família material (apiMaterialFamilies.p) está localizada na pasta man/api/2002, enquanto na sua documentação consta que deveria estar na pasta man/api/v1.

03. SOLUÇÃO

Foi alterado o diretório da API para man/api/v1, de modo a ficar igual à documentação.

04. DEMAIS INFORMAÇÕES

https://api.totvs.com.br/apidetails/MaterialFamilies_v1_000.json

19211498 DMANUFATURA-12342 DT Problema manutenção de operações de Ordens de produção.

01. DADOS GERAIS

| | |
|--|---|
| Produto: | TOTVS Manufatura |
| Linha de Produto: | Linha Datasul |
| Segmento: | Manufatura |
| Módulo: | TOTVS Manufatura (Linha Datasul) - Produção (MCP) |
| Função: | CP0301 - CADASTRAMENTO DE ORDENS DE PRODUÇÃO |
| País: | Brasil |
| Ticket: | 19211498 |
| Requisito/Story/Issue (informe o requisito relacionado) : | DMANUFATURA-12342 |

02. SITUAÇÃO/REQUISITO

Ao efetuar a exclusão de uma operação na ordem de produção, cujo alguma reserva da ordem já tenha sido atendida e no movimento de estoque tenha ficado gravado no campo "**Número Sequencial de Operação da Ordem - Op Seq**" a sequência da última operação, ao regerar a **Rede Pert** da ordem muda. Isso faz com que o custeio do item não considere esta requisição na ordem de produção. Com isto a **Op Seq** do ACA está menor que das requisições, gerando um saldo e um problema de valorização.

03. SOLUÇÃO

Foram retiradas as permissões para "**Eliminar**" ou "**Movimentar**" operações no programa **CP0301**, quando já tiver ocorrido algum registro nos campos "**Número da Ordem**" e "**Número Sequencial de Operação da Ordem**".

19410155 DMANUFATURA-12464 DT Finalização de Ordens de Produção com Ordens de Compra vinculadas.

01. DADOS GERAIS

| | |
|--|---|
| Produto: | TOTVS Manufatura |
| Linha de Produto: | Linha Datasul |
| Segmento: | Manufatura |
| Módulo: | TOTVS Manufatura (Linha Datasul) - Produção (MCP) |
| Função: | CP0301 - CADASTRAMENTO DE ORDENS DE PRODUÇÃO |
| País: | Brasil |
| Ticket: | 19410155 |
| Requisito/Story/Issue (informe o requisito relacionado) : | DMANUFATURA-12464 |

02. SITUAÇÃO/REQUISITO

Quando a ordem de produção, possui mais de uma ordem de compra vinculada, visualizada no programa **CC0300**, somente a primeira ordem de compra é verificada. Permitindo assim que esta seja finalizada mesmo se possuir uma ordem de compra vinculada.

03. SOLUÇÃO

O programa **CP0301** foi alterado para verificar o estado das ordens de compras vinculadas a ordem de produção. Liberando a finalização da ordem de produção apenas se todas as ordens de compras estiverem na situação "eliminada" ou "recebida".

19508044 DMANUFATURA-12822 DT CPAPI002 - Importação de ordens não envia os dados ao TOTVS MES sem o SFC implantado

01. DADOS GERAIS

| | |
|--|---|
| Produto: | TOTVS Manufatura |
| Linha de Produto: | Linha Datasul |
| Segmento: | Manufatura |
| Módulo: | TOTVS Manufatura (Linha Datasul) - Produção (MCP) |
| Função: | CPAPI002 - API de importação de ordens |
| País: | Brasil |
| Ticket: | 19508044 |
| Requisito/Story/Issue (informe o requisito relacionado) : | DMANUFATURA-12822 |

02. SITUAÇÃO/REQUISITO

Ao utilizar a CPAPI002 para realizar a importação de ordens em batch, caso o módulo de Chão de Fábrica (SFC) não esteja implantado e o TOTVS MES esteja configurado no ambiente, essas ordens não estão sendo enviadas para integração.

03. SOLUÇÃO

A API foi alterada para que as ordens que se encaixarem nos filtros definidos para o TOTVS MES no CP0106 sejam enviadas para integração, independente do módulo de SFC estar ativo ou não.

04. DEMAIS INFORMAÇÕES

Não se aplica.

20014747 DMANUFATURA-13219 DT Alteração da Operação da ordem não permitida

01. DADOS GERAIS

| | |
|--|---|
| Produto: | TOTVS Manufatura |
| Linha de Produto: | Linha Datasul |
| Segmento: | Manufatura |
| Módulo: | TOTVS Manufatura (Linha Datasul) - Produção (MCP) |
| Função: | CP0301 - Manutenção Ordem de Produção |
| País: | Brasil |
| Ticket: | 20014747 |
| Requisito/Story/Issue (informe o requisito relacionado) : | DMANUFATURA-13219 |

02. SITUAÇÃO/REQUISITO

Ao tentar realizar a alteração de uma operação que possui reserva vinculada, está apresentando a mensagem "2651 Deve ser o item da ordem ou um componente fantasma.", mesmo que o componente da reserva possua vínculo com o item da ordem

03. SOLUÇÃO

O programa foi alterado para validar corretamente se o componente da reserva possui vínculo com o item da ordem.

20129260 DMANUFATURA-13257 DT CP0539 Linha de alocação

01. DADOS GERAIS

| | |
|--|---|
| Produto: | TOTVS Manufatura |
| Linha de Produto: | Linha Datasul |
| Segmento: | Manufatura |
| Módulo: | TOTVS Manufatura (Linha Datasul) - Produção (MCP) |
| Função: | CP0539 - CONSULTA SALDOS ALOCADOS ITEM |
| País: | Brasil |
| Ticket: | 20129260 |
| Requisito/Story/Issue (informe o requisito relacionado) : | DMANUFATURA-13257 |

02. SITUAÇÃO/REQUISITO

Ao abrir o programa não apresenta a linha de alocação do item posicionado, apenas é exibido se clicar em próximo e anterior ou expandir.

03. SOLUÇÃO

O programa foi alterado para que ao abrir, apresente a linha de alocação do item posicionado.

DMANUFATURA-12823 DT Desabilitar Variações, quando marcado o parâmetro "Usa Depósito e Variação da Linha"

01. DADOS GERAIS

| | |
|--|---|
| Produto: | TOTVS Manufatura |
| Linha de Produto: | Linha Datasul |
| Segmento: | Manufatura |
| Módulo: | TOTVS Manufatura (Linha Datasul) - Produção (MCP) |
| Função: | CP0106 - PARÂMETROS DE PRODUÇÃO |
| País: | Brasil |
| Requisito/Story/Issue (informe o requisito relacionado) : | DMANUFATURA-12823 |

02. SITUAÇÃO/REQUISITO

No programa **CP0106 -Parâmetros de Produção**, na Pág. 2, ao selecionar o parâmetro "Usa Depósito e Variação da Linha" desabilitar os campos contidos nas áreas "% Variação" e "Requisição".

03. SOLUÇÃO

Foi implementado uma validação no programa **CP0106 -Parâmetros de Produção**, de modo que ao selecionar o parâmetro "Usa Depósito e Variação da Linha" foram desabilitados os campos contidos na área "% Variação" e "Requisição" e ao desmarcar o parâmetro, habilitam-se novamente os mesmos.

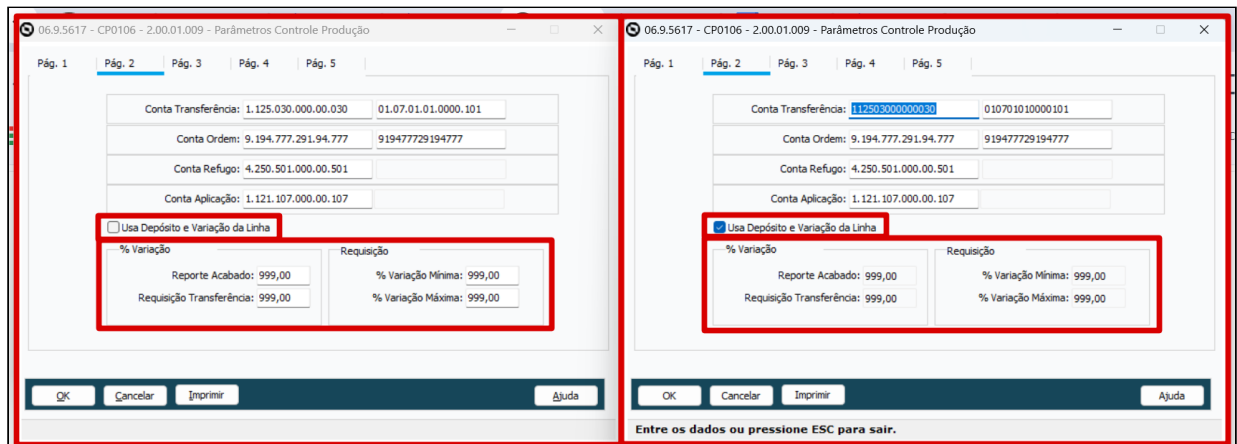

You are using an UNLICENSED copy of **Scroll PDF Exporter for Confluence**. Do you find Scroll PDF Exporter useful? Consider purchasing it today:
<https://marketplace.atlassian.com/apps/7019/scroll-pdf-exporter-for-confluence?tab=overview&hosting=datacenter>

4.9.12 TOTVS MES - Manutenção - 12.1.2407

Pesquisar

You are using an UNLICENSED copy of **Scroll PDF Exporter for Confluence**. Do you find Scroll PDF Exporter useful? Consider purchasing it today:
<https://marketplace.atlassian.com/apps/7019/scroll-pdf-exporter-for-confluence?tab=overview&hosting=datacenter>

19407725 DMANUFATURA-12495 DT MES Reporte Produção com Consumo Reservas back-flush

01. DADOS GERAIS

| | |
|--|--|
| Produto: | TOTVS Manufatura |
| Linha de Produto: | Linha Datasul |
| Segmento: | Manufatura |
| Módulo: | TOTVS Manufatura (Linha Datasul) - MES |
| Função: | ProductionAppointmentAdapter |
| País: | Brasil |
| Ticket: | 19407725 |
| Requisito/Story/Issue (informe o requisito relacionado) : | DMANUFATURA-12495 |

02. SITUAÇÃO/REQUISITO

Na integração padrão, quando utilizado Back-flush para o consumo das reservas, o mesmo limita ao máximo previsto nas reservas da Ordem de Produção. Quando é informada uma quantidade de Acabado maior que o previsto na Ordem, a quantidade requisitada é o máximo já previsto nas reservas, fazendo com que consuma menos que deveria.

03. SOLUÇÃO

O programa foi alterado para ter uma função no adapter, e quando ativada a mesma, fazer o consumo proporcionalmente a quantidade reportada do acabado.

A função pode ser ativada via CD7070 e seu nome é "baixa-reservas-propor".

4.10 Manutenção de Ativos - Manutenção - 12.1.2407

4.10.1 App Minha Manutenção - Manutenção - 12.1.2407

18839243 DMANMNT1-18097 DT Campos do APP com conexão direta com wifi desligado e 4G ativo

01. DADOS GERAIS

| | |
|---|--|
| Produto: | TOTVS Manufatura |
| Linha de Produto: | Linha Datasul |
| Segmento: | Manufatura |
| Módulo: | TOTVS Manufatura (Linha Datasul) - Manutenção industrial (MMI) |
| Função: | App Minha Manutenção |
| País: | Brasil |
| Ticket: | 18839243 |
| Requisito/ Story/Issue (informe o requisito relacionado) : | DMANMNT1-18097 |

02. SITUAÇÃO/REQUISITO

Quando o APP usa tipo de conexão Direta, mas o Wifi está desligado com o 4G ativo, os campos ficam com o zoom habilitado, porém não carrega os dados esperados devido à falta de acesso ao servidor.

03. SOLUÇÃO

Foi feita uma tratativa para que o App identifique se o aparelho está conectado à internet e com permissão na rede, bloqueando assim o acesso ao zoom caso não tenha permissão para captura dos dados da rede ou esteja sem internet.

04. DEMAIS INFORMAÇÕES

[Guia de Uso - Minha Manutenção](#)

05. ASSUNTOS RELACIONADOS

- N/A

4.10.2 Frotas - Manutenção - 12.1.2407

18736235 DMANMNT1-18007 DT AB0307 Erro na atualização da ficha

01. DADOS GERAIS

| | |
|---|---|
| Produto: | TOTVS Manufatura |
| Linha de Produto: | Linha Datasul |
| Segmento: | Manufatura |
| Módulo: | TOTVS Manufatura (Linha Datasul) - Abastecimento / Lubrificação (MAB) |
| Função: | AB0307 - Gerenciador de Abastecimento e Lubrificação |
| País: | Brasil |
| Ticket: | 18736235 |
| Requisito/Story/ Issue (informe o requisito relacionado) : | DMANMNT1-18007 |

02. SITUAÇÃO/REQUISITO

Quando ocorre inconsistência na integração com estoque, não é apresentado erro da atualização da ficha, deixando o usuário sem saber o motivo.

03. SOLUÇÃO

Foi criado um retorno informando quando erro ocorre.

04. DEMAIS INFORMAÇÕES

[Gerenciador de Abastecimentos e Lubrificação - AB0307](#)

05. ASSUNTOS RELACIONADOS

- N/A

4.10.3 Manutenção Industrial - Manutenção - 12.1.2407

You are using an UNLICENSED copy of **Scroll PDF Exporter for Confluence**. Do you find Scroll PDF Exporter useful? Consider purchasing it today:
<https://marketplace.atlassian.com/apps/7019/scroll-pdf-exporter-for-confluence?tab=overview&hosting=datacenter>

18971968 DMANMNT1-18136 DT MI1010E Forma de Lubrificação não Habilitada

01. DADOS GERAIS

| | |
|---|--|
| Produto: | TOTVS Manufatura |
| Linha de Produto: | Linha Datasul |
| Segmento: | Manufatura |
| Módulo: | TOTVS Manufatura (Linha Datasul) - Manutenção industrial (MMI) |
| Função: | MI1010E - Manutenção Item Tarefa Plano Equipamento |
| País: | Brasil |
| Ticket: | 18971968 |
| Requisito/Story/ Issue (informe o requisito relacionado) : | DMANMNT1-18136 |

02. SITUAÇÃO/REQUISITO

Quando o plano é do tipo lubrificação não está sendo habilitado o campo Forma Lubrificação no MI1010E.

03. SOLUÇÃO

Foram realizadas as tratativas para que o erro não ocorra.

04. DEMAIS INFORMAÇÕES

[MI1010 - Plano Equipamento](#)

05. ASSUNTOS RELACIONADOS

- N/A

19120445 DMANMNT1-18251 DT CD1409 não puxa saldo disponível item mesmo com saldo

01. DADOS GERAIS

| | |
|---|--|
| Produto: | TOTVS Manufatura |
| Linha de Produto: | Linha Datasul |
| Segmento: | Manufatura |
| Módulo: | TOTVS Manufatura (Linha Datasul) - Manutenção industrial (MMI) |
| Função: | CD0738 - Tarefas Manutenção Solic. Material/Compra Ordem |
| País: | Brasil |
| Ticket: | 19120445 |
| Requisito/Story/ Issue (informe o requisito relacionado) : | DMANMNT1-18251 |

02. SITUAÇÃO/REQUISITO

Quando existe quantidade alocada para alguma ordem, ao tentar atender o item da requisição não definido como reserva, o sistema não considera a quantidade disponível para requisição da ordem de manutenção.

03. SOLUÇÃO

Foi alterada a regra do saldo para que apresente o saldo disponível independente das alocações.

04. DEMAIS INFORMAÇÕES

[Solicitação Material/Compra por Ordem - CD0738](#)

05. ASSUNTOS RELACIONADOS

- N/A

19131620 DMANMNT1-18248 DT Import CSV Programa MI0312

01. DADOS GERAIS

| | |
|---|--|
| Produto: | TOTVS Manufatura |
| Linha de Produto: | Linha Datasul |
| Segmento: | Manufatura |
| Módulo: | TOTVS Manufatura (Linha Datasul) - Manutenção industrial (MMI) |
| Função: | html.mi0307 - Ordem de Manutenção |
| País: | Brasil |
| Ticket: | 19131620 |
| Requisito/ Story/Issue (informe o requisito relacionado) : | DMANMNT1-18248 |

02. SITUAÇÃO/REQUISITO

Ao fazer a importação de planilha pelo programa html.mi0312, a data carregada em tela está ficando 1 dia antes da data informada no arquivo.

03. SOLUÇÃO

O programa HTML.MI0312 foi alterado para que, ao importar uma planilha, seja gravada a data correta, desconsiderando fusos horários.

04. DEMAIS INFORMAÇÕES

[html.mi0307 - Ordem de Manutenção](#)

05. ASSUNTOS RELACIONADOS

- N/A

19176577 DMANMNT1-18244 DT Html.MI0307 Anexar arquivo com Acentuação

01. DADOS GERAIS

| | |
|---|--|
| Produto: | TOTVS Manufatura |
| Linha de Produto: | Linha Datasul |
| Segmento: | Manufatura |
| Módulo: | TOTVS Manufatura (Linha Datasul) - Manutenção industrial (MMI) |
| Função: | Html.mi0307 - Ordem de Manutenção |
| País: | Brasil |
| Ticket: | 19176577 |
| Requisito/Story/ Issue (informe o requisito relacionado) : | DMANMNT1-18244 |

02. SITUAÇÃO/REQUISITO

Ao tentar anexar arquivo com acentuação no nome, o programa html.mi0307 retorna a mensagem "55159 Não encontrado Diretório/Arquivo do anexo! O Diretório/Arquivo informado não existe."
 Porém, se selecionar outro arquivo no mesmo diretório, mas com nome sem acentuação, não apresenta mensagem e anexa o arquivo corretamente.

03. SOLUÇÃO

Foram realizadas as alterações para que arquivos com acentuação possam ser anexados sem apresentar erro.

04. DEMAIS INFORMAÇÕES

[Html.mi0307 - Ordem de Manutenção](#)

05. ASSUNTOS RELACIONADOS

- N/A

19176577 DMANMNT1-18629 DT html.MI0307 Anexar arquivo com Acentuação e Caracteres especiais

01. DADOS GERAIS

| | |
|---|--|
| Produto: | TOTVS Manufatura |
| Linha de Produto: | Linha Datasul |
| Segmento: | Manufatura |
| Módulo: | TOTVS Manufatura (Linha Datasul) - Manutenção industrial (MMI) |
| Função: | mtml.mi0307 - Ordem de Manutenção html.mi1001 - Solicitação de Serviços |
| País: | Brasil |
| Ticket: | 19176577 |
| Requisito/Story/ Issue (informe o requisito relacionado) : | DMANMNT1-18629 |

02. SITUAÇÃO/REQUISITO

Ao tentar anexar arquivo com acentuação e caracteres especiais no nome, os programa html.mi0307 e html.mi1001 retornam a mensagem "55159 Não encontrado Diretório/Arquivo do anexo! O Diretório/Arquivo informado não existe."

Porém, se selecionar outro arquivo no mesmo diretório, mas com nome sem acentuação, não apresenta mensagem e anexa o arquivo corretamente.

03. SOLUÇÃO

Foram realizadas as alterações para que arquivos com acentuação e caracteres especiais possam ser anexados sem apresentar erro.

04. DEMAIS INFORMAÇÕES

[Html.mi0307 - Ordem de Manutenção](#)

05. ASSUNTOS RELACIONADOS

- [Solicitação de Serviços - html.mi1001](#)

19198359 DMANMNT1-18250 DT Atualização Tela MI0340

01. DADOS GERAIS

| | |
|---|--|
| Produto: | TOTVS Manufatura |
| Linha de Produto: | Linha Datasul |
| Segmento: | Manufatura |
| Módulo: | TOTVS Manufatura (Linha Datasul) - Manutenção industrial (MMI) |
| Função: | MI0340 - Gerenciamento da Manutenção |
| País: | Brasil |
| Ticket: | 19198359 |
| Requisito/ Story/Issue (informe o requisito relacionado) : | DMANMNT1-18250 |

02. SITUAÇÃO/REQUISITO

No programa MI0340, quando o grid à esquerda está expandido, ao clicar no botão "Criação OM", o grid retrai indevidamente.

03. SOLUÇÃO

Foram feitas as tratativas para que o erro não ocorra mais.

04. DEMAIS INFORMAÇÕES

[MI0340 - Gerenciamento da Manutenção](#)

05. ASSUNTOS RELACIONADOS

- N/A

19305757 DMANMNT1-18316 DT CD0910 Performance na pesquisa

01. DADOS GERAIS

| | |
|---|--|
| Produto: | TOTVS Manufatura |
| Linha de Produto: | Linha Datasul |
| Segmento: | Manufatura |
| Módulo: | TOTVS Manufatura (Linha Datasul) - Manutenção industrial (MMI) |
| Função: | CD0910 - Manutenção de Equipamentos |
| País: | Brasil |
| Ticket: | 19305757 |
| Requisito/Story/ Issue (informe o requisito relacionado) : | DMANMNT1-18316 |

02. SITUAÇÃO/REQUISITO

O zoom de equipamentos (z02mn088) apresenta lentidão na abertura do programa e ao alterar o tipo de ordenação.

03. SOLUÇÃO

Foram realizadas as tratativas para que o erro não ocorra novamente.

04. DEMAIS INFORMAÇÕES

[CD0910 - Manutenção de Equipamentos](#)

05. ASSUNTOS RELACIONADOS

- N/A

19692275 DMANMNT1-18405 Novos pontos UPC - MI0307

01. DADOS GERAIS

| | |
|--|--|
| Produto: | TOTVS Manufatura |
| Linha de Produto: | Linha Datasul |
| Segmento: | Manufatura |
| Módulo: | TOTVS Manufatura (Linha Datasul) - Manutenção industrial (MMI) |
| Função: | MI0307 - Ordem de Manutenção |
| País: | Brasil |
| Ticket: | 19692275 |
| Requisito/Story/Issue (informe o requisito relacionado) : | DMANMNT1-18405 |

02. SITUAÇÃO/REQUISITO

Alguns botões da tela são habilitados após os pontos disponíveis, não sendo possível desabilita-los via upc.

03. SOLUÇÃO

Criados pontos UPC após a lógica que altera a propriedade sensitive dos botões.

04. DEMAIS INFORMAÇÕES**05. ASSUNTOS RELACIONADOS**

-

19745430 DMANMNT1-18439 DT Demora na pesquisa da ordem Z01MN134

01. DADOS GERAIS

| | |
|---|--|
| Produto: | TOTVS Manufatura |
| Linha de Produto: | Linha Datasul |
| Segmento: | Manufatura |
| Módulo: | TOTVS Manufatura (Linha Datasul) - Manutenção industrial (MMI) |
| Função: | MI0307 - Ordem de Manutenção |
| País: | Brasil |
| Ticket: | 19745430 |
| Requisito/ Story/Issue (informe o requisito relacionado) : | DMANMNT1-18439 |

02. SITUAÇÃO/REQUISITO

Demora ao abrir o zoom Z01MN134 para realizar a busca de ordem.

03. SOLUÇÃO

Zoom alterado para melhorar sua performance.

04. DEMAIS INFORMAÇÕES

[Manutenção Manual da Ordem de Manutenção - MI0307](#)

05. ASSUNTOS RELACIONADOS

- N/A

19883420 DMANMNT1-18613 DT MI0629 Seleção dos campos no Detalhe

01. DADOS GERAIS

| | |
|---|--|
| Produto: | TOTVS Manufatura |
| Linha de Produto: | Linha Datasul |
| Segmento: | Manufatura |
| Módulo: | TOTVS Manufatura (Linha Datasul) - Manutenção industrial (MMI) |
| Função: | MI0629 - Gerenciamento de Manutenção |
| País: | Brasil |
| Ticket: | 19883420 |
| Requisito/ Story/Issue (informe o requisito relacionado) : | DMANMNT1-18613 |

02. SITUAÇÃO/REQUISITO

Quando definido em Parâmetros Detalhe (MI0629F), não está respeitando a seleção dos campos em Detalhes.

03. SOLUÇÃO

O programa foi alterado para que os campos selecionados sejam apresentados corretamente em tela.

04. DEMAIS INFORMAÇÕES

[Consulta Gerencial de Manutenção - MI0629](#)

05. ASSUNTOS RELACIONADOS

- N/A

20159970 DMANMNT1-18672 DT MI0629 Formatação dos indicadores

01. DADOS GERAIS

| | |
|---|--|
| Produto: | TOTVS Manufatura |
| Linha de Produto: | Linha Datasul |
| Segmento: | Manufatura |
| Módulo: | TOTVS Manufatura (Linha Datasul) - Manutenção industrial (MMI) |
| Função: | MI0629 - Gerencial da Manutenção |
| País: | Brasil |
| Ticket: | 20159970 |
| Requisito/Story/ Issue (informe o requisito relacionado) : | DMANMNT1-18672 |

02. SITUAÇÃO/REQUISITO

Ao apresentar as métricas, os campos possuem formatação com vírgula sem decimais.

03. SOLUÇÃO

Programa alterado para exibir corretamente os valores de métricas que possuem decimais, exibindo duas casas após a vírgula.

04. DEMAIS INFORMAÇÕES

[Consulta Gerencial de Manutenção - MI0629](#)

05. ASSUNTOS RELACIONADOS

- N/A

20267027 DMANMNT1-18725 DT Gestão à Vista Chamada de Monitor MMI

01. DADOS GERAIS

| | |
|---|--|
| Produto: | TOTVS Manufatura |
| Linha de Produto: | Linha Datasul |
| Segmento: | Manufatura |
| Módulo: | TOTVS Manufatura (Linha Datasul) - Manutenção industrial (MMI) |
| Função: | html.supply.Monitor - Gestão à Vista - Monitoramento |
| País: | Brasil |
| Ticket: | 20267027 |
| Requisito/Story/ Issue (informe o requisito relacionado) : | DMANMNT1-18725 |

02. SITUAÇÃO/REQUISITO

Ao acessar o Gestão à Vista em um ambiente com o AppServer em Linux, ocorre a mensagem abaixo e não permite adicionar Monitor:

"mip/monitors/MaintenanceOrderMonitor.r" was not found. (293) Ocorre também para o programa: quantityOrdersAppointed.r

03. SOLUÇÃO

Alterado o nome dos arquivos para abrir o programa corretamente.

04. DEMAIS INFORMAÇÕES

[Monitores MI](#)

05. ASSUNTOS RELACIONADOS

- N/A

DMANMNT1-18154 DT LogErro Acentuação na integração do apontamento

01. DADOS GERAIS

| | |
|---|--|
| Produto: | TOTVS Manufatura |
| Linha de Produto: | Linha Datasul |
| Segmento: | Manufatura |
| Módulo: | TOTVS Manufatura (Linha Datasul) - Manutenção industrial (MMI) |
| Função: | hml.milogerro - Log de Pendências (MI) |
| País: | Brasil |
| Requisito/Story/ Issue (informe o requisito relacionado) : | DMANMNT1-18154 |

02. SITUAÇÃO/REQUISITO

Ao realizar apontamentos no App Minha Manutenção informando texto no campo Observação, o apontamento da tarefa não é registrado com a devida acentuação informada no detalhe do apontamento na Log erro.

03. SOLUÇÃO

Foram realizadas tratativas na requisição para que a inconsistência não ocorra.

04. DEMAIS INFORMAÇÕES

[Log de Pendências - MI - html.milogerroerro](#)

05. ASSUNTOS RELACIONADOS

- N/A

DMANMNT1-18387 DT MI0340 Não reposiciona na Ordem criada

01. DADOS GERAIS

| | |
|--|--|
| Produto: | TOTVS Manufatura |
| Linha de Produto: | Linha Datasul |
| Segmento: | Manufatura |
| Módulo: | TOTVS Manufatura (Linha Datasul) - Manutenção industrial (MMI) |
| Função: | MI0340 - Gerenciamento da Manutenção |
| País: | Brasil |
| Requisito/Story/Issue (informe o requisito relacionado) : | DMANMNT1-18387 |

02. SITUAÇÃO/REQUISITO

Ao selecionar o botão de Ordem de Manutenção, ao retornar do mi0307 não reposiciona na ordem nova.

03. SOLUÇÃO

Programa alterado para que quando uma ordem for criada no MI0307 acessado a partir do MI0340, ao sair do MI0307 o MI0340 posicione na ordem criada.

04. DEMAIS INFORMAÇÕES

[Gerenciamento da Manutenção - MI0340](#)

05. ASSUNTOS RELACIONADOS

- N/A

4.11 Materiais - Manutenção - 12.1.2407

4.11.1 Compras e Suprimentos - Manutenção - 12.1.2407

19177091 DMANSUPIMPA1-6265 DT Lentidão na Pesquisa de fornecedores html.cc0397

01. DADOS GERAIS

| | |
|--|--|
| Produto: | TOTVS Backoffice |
| Linha de Produto: | Linha Datasul |
| Segmento: | Backoffice Joinville |
| Módulo: | COMPRAS (MCC) |
| Função: | MANTER PROCESSO DE COTAÇÃO (HTML.CC0397) |
| Ticket: | 19177091 |
| Requisito/Story/Issue (informe o requisito relacionado) : | DMANSUPIMPA1-6265 |

02. SITUAÇÃO/REQUISITO

Na inclusão do processo ao utilizar o campo de pesquisa de fornecedor a busca esta lenta e o comportamento do zoom não esta adequado. É iniciada a pesquisa ao digitar apenas uma letra no campo de fornecedor, consequentemente demorando para trazer o resultado, ao clicar na lupa o zoom abre carregado com todos os fornecedores demorando muito tempo para carregar.

03. SOLUÇÃO

Foi alterado o comportamento da pesquisa de fornecedor para realizar a busca penas depois de 3 segundos após a digitação da ultima letra. Assim o usuário tem tempo de digitar o nome mais completo, reduzindo o tempo de busca.

04. DEMAIS INFORMAÇÕES

Não se aplica

05. ASSUNTOS RELACIONADOS

Não se aplica

19448785 DMANSUPIMPA1-6134 DT Programa CD1407a saindo com as sequência aleatórias

01. DADOS GERAIS

| | |
|--|---|
| Produto: | TOTVS Backoffice |
| Linha de Produto: | Linha Datasul |
| Segmento: | Backoffice Joinville |
| Módulo: | COMPRAS (MCC) |
| Função: | CONSULTA REQUISIÇÃO - REQUISITANTE (CD1407) |
| Ticket: | 19448785 |
| Requisito/Story/Issue (informe o requisito relacionado) : | DMANSUPIMPA1-6134 |

02. SITUAÇÃO/REQUISITO

Ao incluir uma solicitação de compras pelo programa CD1406, onde essa tenha mais de uma sequência com o mesmo item, o programa CD1407a apresenta a sequência incorreta dos itens, ordenando pela descrição dos itens e não pela sequência de acordo com a solicitação de compras.

03. SOLUÇÃO

Foi corrigida a rotina CD1407a para que apresente a sequência dos itens corretamente.

04. DEMAIS INFORMAÇÕES

Não se aplica

05. ASSUNTOS RELACIONADOS

Não se aplica

19512764 DMANSUPIMPA1-6184 DT Programa cd1407a sumiu após a importação do menu

01. DADOS GERAIS

| | |
|--|---|
| Produto: | TOTVS Backoffice |
| Linha de Produto: | Linha Datasul |
| Segmento: | Backoffice Joinville |
| Módulo: | COMPRAS (MCC) |
| Função: | CONSULTA REQUISIÇÃO - REQUISITANTE (CD1407) |
| Ticket: | 19512764 |
| Requisito/Story/Issue (informe o requisito relacionado) : | DMANSUPIMPA1-6184 |

02. SITUAÇÃO/REQUISITO

A rotina CD1407a não aparece no menu do ERP, e no cadastro da rotina CD1407a não consta o nome verbalizado da mesma.

03. SOLUÇÃO

Foi corrigida a rotina para aparecer no menu quando consultado e também vir o nome verbalizado igual as demais rotinas.

04. DEMAIS INFORMAÇÕES

Não se aplica

05. ASSUNTOS RELACIONADOS

Não se aplica

19579708 DMANSUPIMPA1-6228 DT html.mcc.cd1406 - Erro 2 - Não encontrado item da requisição para a chave informada

01. DADOS GERAIS

| | |
|--|---|
| Produto: | TOTVS Backoffice |
| Linha de Produto: | Linha Datasul |
| Segmento: | Backoffice Joinville |
| Módulo: | COMPRAS (MCC) |
| Função: | MANTER REQUISIÇÕES COMPRA/ESTOQUE (HTML.MCC.CD1406) |
| Ticket: | 19579708 |
| Requisito/Story/Issue (informe o requisito relacionado) : | DMANSUPIMPA1-6228 |

02. SITUAÇÃO/REQUISITO

Ao consultar a requisição pela rotina html.mcc.cd1406, onde essa tenha mais de 500 sequências de itens, ocorre o erro 2 - Não encontrado item da requisição para a chave informada.

03. SOLUÇÃO

Corrigida a rotina e não apresenta mais o erro, fazendo com que o usuário consiga acessar qualquer item da requisição após a sequência 500.

04. DEMAIS INFORMAÇÕES

Não se aplica

05. ASSUNTOS RELACIONADOS

Não se aplica

19678959 DMANSUPIMPA1-6288 DT CN0304 - Erro na informação da conta contábil

01. DADOS GERAIS

| | |
|--|----------------------------------|
| Produto: | TOTVS Backoffice |
| Linha de Produto: | Linha Datasul |
| Segmento: | Backoffice Joinville |
| Módulo: | CONTRATOS DE COMPRA (MCN) |
| Função: | ALTERAR ORDENS CONTRATO (CN0304) |
| Ticket: | 19678959 |
| Requisito/Story/Issue (informe o requisito relacionado) : | DMANSUPIMPA1-6288 |

02. SITUAÇÃO/REQUISITO

Na manutenção das ordens do contrato (CN0304) apresenta a mensagem "1577 - Conta Contábil Inválida", ao informar uma conta contábil que é utilizada em mais de um módulo, com finalidades diferentes.

03. SOLUÇÃO

Foi realizado ajuste na rotina CN0304 para validar as finalidades da conta corretamente.

04. DEMAIS INFORMAÇÕES

Não se aplica

05. ASSUNTOS RELACIONADOS

Não se aplica

19795465 DMANSUPIMPA1-6372 DT CC0300 - Erro 26.866 - Operação não cadastrada

01. DADOS GERAIS

| | |
|--|--------------------------------|
| Produto: | TOTVS Backoffice |
| Linha de Produto: | Linha Datasul |
| Segmento: | Backoffice Joinville |
| Módulo: | COMPRAS (MCC) |
| Função: | Manutenção de Pedidos (CC0300) |
| Ticket: | 19795465 |
| Requisito/Story/Issue (informe o requisito relacionado) : | DMANSUPIMPA1-6372 |

02. SITUAÇÃO/REQUISITO

Na manutenção das ordens do pedido através do CC0300, quando a ordem de compra possui Operação, está apresentando a mensagem 26.866 - Operação não cadastrada.

03. SOLUÇÃO

Foi realizado ajuste na rotina CC0300 para validar corretamente a operação cadastrada para a ordem de compra.

04. DEMAIS INFORMAÇÕES

Não se aplica

05. ASSUNTOS RELACIONADOS

Não se aplica

19864844 DMANSUPIMPA1-6349 DT Programa cd0110

01. DADOS GERAIS

| | |
|--|----------------------------|
| Produto: | TOTVS Backoffice |
| Linha de Produto: | Linha Datasul |
| Segmento: | Backoffice Joinville |
| Módulo: | COMPRAS (MCC) |
| Função: | USUÁRIO MATERIAIS (CD1700) |
| Ticket: | 19864844 |
| Requisito/Story/Issue (informe o requisito relacionado) : | DMANSUPIMPA1-6349 |

02. SITUAÇÃO/REQUISITO

Permitir que o registro de usuários de materiais na rotina CD1700 possa ser salvo mesmo quando o campo Lotação não for informado.

03. SOLUÇÃO

Após a alteração da rotina o programa passou a verificar se o módulo MLA está Ativo, caso positivo será mostrada a mensagem: "Lotação não informada. - Para informar a lotação para o usuário aprovador do MLA utilize a rotina: MLA0103." e caso o módulo não esteja ativo, irá mostrar a mensagem: "Lotação não informada. - O campo lotação não foi informado. Verifique a parametrização.", mas o registro é salvo mesmo sem a informação.

A validação e erro permanecem ocorrendo quando for informado um valor para lotação, mas este valor não existir cadastrado na rotina CD0110.

04. DEMAIS INFORMAÇÕES

Não se aplica

05. ASSUNTOS RELACIONADOS

Não se aplica

20002902 DMANSUPIMPA1-6400 DT CC0301.html - Não traz nome abreviado correto

01. DADOS GERAIS

| | |
|--|---------------------------------------|
| Produto: | TOTVS Backoffice |
| Linha de Produto: | Linha Datasul |
| Segmento: | Backoffice Joinville |
| Módulo: | COMPRAS (MCC) |
| Função: | MANter ORDENS DE COMPRA (HTML.CC0301) |
| Ticket: | 20002902 |
| Requisito/Story/Issue (informe o requisito relacionado) : | DMANSUPIMPA1-6400 |

02. SITUAÇÃO/REQUISITO

Na inclusão de ordens de compra através da rotina html.cc0301, na tela de divisão das entregas entre os fornecedores, o nome abreviado do fornecedor não estava sendo apresentado corretamente.

03. SOLUÇÃO

Foi alterado para apresentar corretamente o nome abreviado do fornecedor na tela de divisão das entregas.

04. DEMAIS INFORMAÇÕES

Não se aplica

05. ASSUNTOS RELACIONADOS

Não se aplica

20012779 DMANSUPIMPA1-6396 DT Ordem de compra com segurança por estabelecimento

01. DADOS GERAIS

| | |
|--|--------------------------------------|
| Produto: | TOTVS Backoffice |
| Linha de Produto: | Linha Datasul |
| Segmento: | Backoffice Joinville |
| Módulo: | COMPRAS (MCC) |
| Função: | MANUTENÇÃO ORDENS DE COMPRA (CC0301) |
| Ticket: | 20012779 |
| Requisito/Story/Issue (informe o requisito relacionado) : | DMANSUPIMPA1-6396 |

02. SITUAÇÃO/REQUISITO

Quando o sistema está parametrizado com segurança por estabelecimento, está permitindo indevidamente a inclusão de ordem de compra, pela rotina cc0301, para um estabelecimento que o usuário não tem permissão de acesso. A ordem é criada, porém depois da inclusão o sistema apresenta erro alertando que não o documento não existe e não consegue localizar a ordem recém criada. Se o sistema é acessado com um usuário com permissão a ordem existe no sistema. Além da rotina CC0301 a rotina html.mcc.cd1406 também apresenta este mesmo comportamento.

03. SOLUÇÃO

Foram ajustadas as rotinas CC0301 e html.mcc.cd1406 para não permitir criar requisição e ordem de compra quando o usuário que esta logado no sistema não possui permissão para acessar informações do estabelecimento.

04. DEMAIS INFORMAÇÕES

Não se aplica

05. ASSUNTOS RELACIONADOS

Não se aplica

20136278 DMANSUPIMPA1-6471 DT Ao Lançar a NF, 57787 Erro com o valor de saldo integrado no BGC

01. DADOS GERAIS

| | |
|--|------------------------------------|
| Produto: | TOTVS Backoffice |
| Linha de Produto: | Linha Datasul |
| Segmento: | Backoffice Joinville |
| Módulo: | RECEBIMENTO (MRE) |
| Função: | ATUALIZAÇÃO DE DOCUMENTOS (RE1005) |
| Ticket: | 20136278 |
| Requisito/Story/Issue (informe o requisito relacionado) : | DMANSUPIMPA1-6471 |

02. SITUAÇÃO/REQUISITO

A mensagem “57.787 - Erro com o valor de saldo integrado no BGC ” está sendo apresentada indevidamente na atualização das notas fiscais através da rotina RE1001.

03. SOLUÇÃO

O programa de atualização de documento foi ajustado corrigindo a validação para mostrar a mensagem para o usuário somente quando a condição for satisfeita corretamente.

04. DEMAIS INFORMAÇÕES

Não se aplica

05. ASSUNTOS RELACIONADOS

Não se aplica

20237053 DMANSUPIMPA1-6501 DT Lentidão solicitação de compras

01. DADOS GERAIS

| | |
|--|--|
| Produto: | TOTVS Backoffice |
| Linha de Produto: | Linha Datasul |
| Segmento: | Backoffice Joinville |
| Módulo: | COMPRAS (MCC) |
| Função: | MANTER REQUISIÇÕES COMPRA/ESTOQUE (CD1406) |
| Ticket: | 20237053 |
| Requisito/Story/Issue (informe o requisito relacionado) : | DMANSUPIMPA1-6501 |

02. SITUAÇÃO/REQUISITO

O zoom da rotina CD1406 - Requisição/Solicitação de compras estava apresentando demora para carregar os registros para determinados usuários.

03. SOLUÇÃO

Foi ajustado a consulta dos registros no zoom, obtendo uma melhora na performance do programa.

04. DEMAIS INFORMAÇÕES

Não se aplica

05. ASSUNTOS RELACIONADOS

Não se aplica

Aprovação de Processos Logísticos - Manutenção - 12.1.2407

Pesquisar

You are using an UNLICENSED copy of **Scroll PDF Exporter for Confluence**. Do you find Scroll PDF Exporter useful? Consider purchasing it today:
<https://marketplace.atlassian.com/apps/7019/scroll-pdf-exporter-for-confluence?tab=overview&hosting=datacenter>

19174213 DMANSUPIMPA1-6014 DT Mensagem de Erro correta no mla0301 HTML

01. DADOS GERAIS

| | |
|--|--|
| Produto: | TOTVS Backoffice |
| Linha de Produto: | Linha Datasul |
| Segmento: | Backoffice Joinville |
| Módulo: | APROVAÇÃO PROCESSO LOGÍSTICO (MLA) |
| Função: | APROVAR PENDÊNCIAS HTML (HTML.MLA0301) |
| Ticket: | 19174213 |
| Requisito/Story/Issue (informe o requisito relacionado) : | DMANSUPIMPA1-6014 |

02. SITUAÇÃO/REQUISITO

No MLA0301 quando efetua a rejeição de um documento específico, não está exibindo as mensagens de erro retornadas pelo programa de rejeição.

03. SOLUÇÃO

Foi alterado para retornar a tabela de erros na chamada do programa de rejeição para os documentos específicos, cuja numeração for superior a 500.

04. DEMAIS INFORMAÇÕES

Não se aplica

05. ASSUNTOS RELACIONADOS

Não se aplica

4.11.2 Controle de Investimentos - 12.1.2407

19450478 - DMANESTOQ-12263 - Aprovações de cotações em HTML – compras Investimento

01. DADOS GERAIS

| | |
|--|--|
| Produto: | TOTVS Manufatura TOTVS Backoffice |
| Linha de Produto: | Linha Datasul |
| Segmento: | Backoffice |
| Módulo: | TOTVS Backoffice (Linha Datasul) - Controle de Investimentos (MIN) |
| Função: | IN0518 - Relatório Detalhado Verba |
| País: | Brasil |
| Ticket: | 19450478 |
| Requisito/Story/Issue (informe o requisito relacionado) : | DMANESTOQ-12263 |

02. SITUAÇÃO/REQUISITO

Programa OC0201 html não está apresentando a mesma mensagem que ultrapassou valor de verba referente ao investimento como apresenta no OC0201 progress.

03. SOLUÇÃO

Alterado para que o programa OC0201 html apresente a mesma informação que o OC0201 progress.

04. ASSUNTOS RELACIONADOS

- <https://centraldeatendimento.totvs.com/hc/pt-br/articles/360025628673-Cross-Segmentos-Linha-Datasul-MIN-Controle-Verba-de-Investimentos>
- [Relatório Detalhado Controle Verba - IN0518](#)

19826006 - DMANESTOQ-12371 - Não desconta valor impostos da verba

01. DADOS GERAIS

| | |
|--|--|
| Produto: | TOTVS Manufatura TOTVS Backoffice |
| Linha de Produto: | Linha Datasul |
| Segmento: | Backoffice |
| Módulo: | TOTVS Backoffice (Linha Datasul) - Controle de Investimentos (MIN) |
| Função: | IN0518 - Relatório Detalhado Verba |
| País: | Brasil |
| Ticket: | 19826006 |
| Requisito/Story/Issue (informe o requisito relacionado) : | DMANESTOQ-12371 |

02. SITUAÇÃO/REQUISITO

Ao receber contrato por medição que esteja vinculado a ordem de Investimentos, via RE1001, não está descontando o valor dos impostos recuperáveis do valor da verba realizada.

03. SOLUÇÃO

Alterado para que somente o custo do item seja considerado o valor realizado da verba quando o parâmetro "Considera Imposto no Controle de Verba" está desmarcado no IN0101 ou crie corretamente a linha com os impostos recuperáveis quando o respectivo parâmetro estiver marcado.

04. ASSUNTOS RELACIONADOS

- <https://centraldeatendimento.totvs.com/hc/pt-br/articles/360025628673-Cross-Segmentos-Linha-Datasul-MIN-Controle-Verba-de-Investimentos>
- [Relatório Detalhado Controle Verba - IN0518](#)

4.11.3 Estoque - Manutenção - 12.1.2407

18562076 - DMANESTOQ-12072 - DT - Integração Compras X Investimentos - Mensagem 17766
Sendo Apresentada Ao Parcelar Uma Ordem de Compra Com OI Relacionada

01. DADOS GERAIS

| | |
|--|--|
| Produto: | TOTVS Backoffice |
| Linha de Produto: | Linha Datasul |
| Segmento: | Manufatura |
| Módulo: | TOTVS Backoffice (Linha Datasul) - Controle de Investimentos (MIN) |
| Função: | CC0300 - Manutenção de Pedidos |
| País: | Brasil |
| Ticket: | 18562076 |
| Requisito/Story/Issue (informe o requisito relacionado) : | DMANESTOQ-12072 |

02. SITUAÇÃO/REQUISITO

Ao realizar o parcelamento de uma ordem de compra com ordem de investimento associada ao pedido, a mensagem 17766 é apresentada mesmo havendo saldo disponível.

03. SOLUÇÃO

Ajustado para que não seja apresentado a mensagem 17766 quando o projeto tiver verba disponível ao parcelar a ordem.

04. ASSUNTOS RELACIONADOS

- [Manutenção de Pedidos de Compras - CC0300](#)

18783769 DMANESTOQ-12237 - DT - Zoom do programa OE0107 com problemas de performance

01. DADOS GERAIS

| | |
|--|--|
| Produto: | TOTVS Backoffice |
| Linha de Produto: | Linha Datasul |
| Segmento: | Manufatura |
| Módulo: | TOTVS Backoffice (Linha Datasul) - Estoque (MCE) |
| Função: | OE0107 - Manutenção de Itens Otimização Estoques |
| País: | Brasil |
| Ticket: | 18783769 |
| Requisito/Story/Issue (informe o requisito relacionado) : | DMANESTOQ-12237 |

02. SITUAÇÃO/REQUISITO

Lentidão ao executar *zoom* do programa **OE0107 - Manutenção de Itens Otimização Estoques**.

03. SOLUÇÃO

Correção aplicada e lentidão não ocorre na execução do *zoom* do programa **OE0107 - Manutenção de Itens Otimização Estoques**.

04. ASSUNTOS RELACIONADOS

- [Manutenção de Itens Otimização Estoques - OE0107](#)

18853174 DMANESTOQ-12001 - DT - OF0791 - Utilizando Estabelecimento Incorreto **01. DADOS GERAIS**

| | |
|--|--|
| Produto: | TOTVS Backoffice |
| Linha de Produto: | Linha Datasul |
| Segmento: | Manufatura |
| Módulo: | TOTVS Backoffice (Linha Datasul) - Estoque (MCE) |
| Função: | OF0791 - Registro Inventário. |
| País: | Brasil |
| Ticket: | 18853174 |
| Requisito/Story/Issue (informe o requisito relacionado) : | DMANESTOQ-12001 |

02. SITUAÇÃO/REQUISITO

Quando o fechamento é por estabelecimento e o estabelecimento do CE0101 ainda não está fechado para o período que será emitido no OF0791, mesmo alterando o estabelecimento no OF0791 a alteração ocorre contra o estabelecimento do CE0101 e ocorre erro de período inválido.

03. SOLUÇÃO

Corrigido para permitir para permitir o estabelecimento no OF0791 assim não apresentando erro de validação.

04. ASSUNTOS RELACIONADOS

- [Emissão do Livro Registro de Inventário Mensal - OF0791](#)

19098193 DMANESTOQ-12085 - DT - IN518 - Mostrando emitente zero na linha da nota fiscal 

01. DADOS GERAIS

| | |
|--|--|
| Produto: | TOTVS Backoffice |
| Linha de Produto: | Linha Datasul |
| Segmento: | Manufatura |
| Módulo: | TOTVS Backoffice (Linha Datasul) - Estoque (MCE) |
| Função: | IN0518 - Relatório Detalhado Controle Verba |
| País: | Brasil |
| Ticket: | 19098193 |
| Requisito/Story/Issue (informe o requisito relacionado) : | DMANESTOQ-12085 |

02. SITUAÇÃO/REQUISITO

Campo Fornecedor apresenta informação zerada na impressão do relatório do programa IN0518.

03. SOLUÇÃO

Corrigido para apresentar a informação correta do campo na impressão do relatório do programa IN0518.

04. ASSUNTOS RELACIONADOS

- [Relatório_Detalhado_Control_Verba_-_IN0518](#)

19147155 DMANESTOQ-12146 - DT - stockBalancePublic - Api retornando saldo incorreto. 

01. DADOS GERAIS

| | |
|--|--|
| Produto: | TOTVS Backoffice |
| Linha de Produto: | Linha Datasul |
| Segmento: | Manufatura |
| Módulo: | TOTVS Backoffice (Linha Datasul) - Estoque (MCE) |
| Função: | stockBalancePublic - Saldo em Estoque |
| País: | Brasil |
| Ticket: | 19147155 |
| Requisito/Story/Issue (informe o requisito relacionado) : | DMANESTOQ-12146 |

02. SITUAÇÃO/REQUISITO

Quando os itens retornados pela API tinham informações de lote ou localização, o saldo retornado não estava correto, pois considerava apenas o primeiro lote e/ou localização encontrado.

03. SOLUÇÃO

Corrigido para que a API retorne a soma de todos os lotes e/ou localizações dentro do mesmo depósito.

04. ASSUNTOS RELACIONADOS

- [Rotas REST - E-commerce](#)

19260264 DMANESTOQ-12147 - DT - CE0919 Relatório não reconhece o dialeto EN em todos os campos.

01. DADOS GERAIS

| | |
|--|--|
| Produto: | TOTVS Backoffice |
| Linha de Produto: | Linha Datasul |
| Segmento: | Manufatura |
| Módulo: | TOTVS Backoffice (Linha Datasul) - Estoque (MCE) |
| Função: | CE0919 - Listagem Saldo Físico Itens |
| País: | Brasil |
| Ticket: | 19260264 |
| Requisito/Story/Issue (informe o requisito relacionado) : | DMANESTOQ-12147 |

02. SITUAÇÃO/REQUISITO

Quando os relatórios em planilha ou txt do programa CE0919 - Listagem Saldo Físico Itens eram gerados não apresentava a tradução em alguns campos para os ambientes configurados para Inglês ou Espanhol.

03. SOLUÇÃO

Corrigido para que o relatório apresente todos os campos traduzidos corretamente.

04. ASSUNTOS RELACIONADOS

- [Relatório Saldo Físico dos Itens - CE0919](#)

19283622 DMANESTOQ-12153 - DT - ERRO NA TRIGGER DA TABELA WS-ITEM-DOCTO-TRANSF-DEPOS-JOB

01. DADOS GERAIS

| | |
|--|--|
| Produto: | TOTVS Backoffice |
| Linha de Produto: | Linha Datasul |
| Segmento: | Manufatura |
| Módulo: | TOTVS Backoffice (Linha Datasul) - Estoque (MCE) |
| Função: | twin01114.p - Trigger |
| País: | Brasil |
| Ticket: | 19283622 |
| Requisito/Story/Issue (informe o requisito relacionado) : | DMANESTOQ-12153 |

02. SITUAÇÃO/REQUISITO

Chamada UPC da trigger **ems2/database/tgin/twp/twin01114.p** fazia referência à tabela ws-item-docto-transf-depos, indevidamente.

03. SOLUÇÃO

Corrigida UPC da trigger para fazer referência à tabela **ws-item-docto-transf-depos-job**.

19297614 DMANESTOQ-12209 - DT - Inconsistência no conteúdo dos e-mails de controle de verbas do módulo de investimentos

01. DADOS GERAIS

| | |
|--|--|
| Produto: | TOTVS Backoffice |
| Linha de Produto: | Linha Datasul |
| Segmento: | Manufatura |
| Módulo: | TOTVS Backoffice (Linha Datasul) - Estoque (MCE) |
| Função: | IN0560 - Ordem x Faixas Follow-up Verba |
| País: | Brasil |
| Ticket: | 19297614 |
| Requisito/Story/Issue (informe o requisito relacionado) : | DMANESTOQ-12209 |

02. SITUAÇÃO/REQUISITO

A rotina **IN0560 - Ordem x Faixas Follow-up Verba** estava enviando a descrição do projeto errada em relatório de e-mail, quando mais de um projeto com mesmo número e estabelecimentos diferentes existem no sistema.

03. SOLUÇÃO

Corrigida a descrição do projeto enviada em relatório de e-mail quando mais de um projeto com mesmo número e estabelecimentos diferentes existirem no sistema.

04. ASSUNTOS RELACIONADOS

- [IN0560 - Ordem x Faixas Follow-up Verba](#)

19470055 DMANESTOQ-12215 - DT - CE0827 - Erro na exibição do conteúdo do campo Já Realizado

01. DADOS GERAIS

| | |
|--|--|
| Produto: | TOTVS Backoffice |
| Linha de Produto: | Linha Datasul |
| Segmento: | Manufatura |
| Módulo: | TOTVS Backoffice (Linha Datasul) - Controle de Investimentos (MIN) |
| Função: | CE0827 - Consulta Estatística Item |
| | Brasil |
| Ticket: | 19470055 |
| Requisito/Story/Issue (informe o requisito relacionado) : | DMANESTOQ-12215 |

02. SITUAÇÃO/REQUISITO

Ao abrir o programa CE0827 apresentava mensagem de erro Progress referente ao campo "Já Realizado" quando o valor passava o limite de 3 números antes da vírgula.

03. SOLUÇÃO

Ajustado para permitir 4 números antes da vírgula no campo "Já Realizado" assim não mostrando mais erro Progress.

04. ASSUNTOS RELACIONADOS

- [Consulta_Estatística_Item_-_CE0827](#)

19734086 - DMANESTOQ-12411 - DT - LF0302 - Erro Progress 560.

01. DADOS GERAIS

| | |
|--|--|
| Produto: | TOTVS Backoffice |
| Linha de Produto: | Linha Datasul |
| Segmento: | Manufatura |
| Módulo: | TOTVS Backoffice (Linha Datasul) - Estoque (MCE) |
| Função: | LF0302 - Extrator SPED Contábil |
| País: | Brasil |
| Ticket: | 19734086 |
| Requisito/Story/Issue (informe o requisito relacionado) : | DMANESTOQ-12411 |

02. SITUAÇÃO/REQUISITO

Na execução do programa marcando para gerar os dados de estoque é gerado uma mensagem de erro progress em tela.

03. SOLUÇÃO

Corrigido para que não ocorra mais o erro progress na geração dos dados do módulo de estoque.

04. ASSUNTOS RELACIONADOS

- [LF0302 - Extrator SPED Contábil](#)

19764141 DMANESTOQ-12317 - DT- CE0208 - Data Ultima Contagem Não Atualiza ao Atualizar o Estoque

01. DADOS GERAIS

| | |
|--|---|
| Produto: | TOTVS Backoffice |
| Linha de Produto: | Linha Datasul |
| Segmento: | Manufatura |
| Módulo: | TOTVS Backoffice (Linha Datasul) - Estoque (MCE) |
| Função: | CE0208 - Manutenção Integração Inventário WMS Externo |
| País: | Brasil |
| Ticket: | 19764141 |
| Requisito/Story/Issue (informe o requisito relacionado) : | DMANESTOQ-12317 |

02. SITUAÇÃO/REQUISITO

Ao atualizar o estoque na rotina Manutenção Integração Inventário WMS Externo (CE0208), o campo Data Ultima Contagem não é atualizado nas rotinas Item X Estab Estoque (CE0330) e Itens Estoque (CE0106).

03. SOLUÇÃO

Alterado para atualizar a data no campo Data Ultima Contagem ao atualizar o estoque na rotina Manutenção Integração Inventário WMS Externo (CE0208).

05. ASSUNTOS RELACIONADOS

- [CE0208 - Monitor de Integração Inventário WMS Externo](#)

19835835 DMANESTOQ-12387 - DT - HTML.CD1406 - Mudança da situação Incompleta para Aberta na edição da Solicitação de Compra

01. DADOS GERAIS

| | |
|--|--|
| Produto: | TOTVS Backoffice |
| Linha de Produto: | Linha Datasul |
| Segmento: | Manufatura |
| Módulo: | TOTVS Backoffice (Linha Datasul) - Estoque (MCE) |
| Função: | HTML.CD1406 - Manter Requisições Compra/Estoque |
| País: | Brasil |
| Ticket: | 19835835 |
| Requisito/Story/Issue (informe o requisito relacionado) : | DMANESTOQ-12387 |

02. SITUAÇÃO/REQUISITO

Quando concluída a modificação de uma Solicitação de Compra com situação Incompleta, não estava sendo modificada a situação para Aberta.

03. SOLUÇÃO

Corrigido para que ao concluir a modificação do item, a Solicitação de Compra fique com a situação Aberta.

04. ASSUNTOS RELACIONADOS

- [Requisição/Solicitação de Compras - CD1406](#)

20111509 DMANESTOQ-12438 - DT - CE0110 - Filtro de grupo de estoque na tela de pesquisa.

01. DADOS GERAIS

| | |
|--|--|
| Produto: | TOTVS Backoffice |
| Linha de Produto: | Linha Datasul |
| Segmento: | Manufatura |
| Módulo: | TOTVS Backoffice (Linha Datasul) - Estoque (MCE) |
| Função: | CE0110 - Manutenção Contas Contabilização |
| País: | Brasil |
| Ticket: | 20111509 |
| Requisito/Story/Issue (informe o requisito relacionado) : | DMANESTOQ-12438 |

02. SITUAÇÃO/REQUISITO

No modo pesquisa da tela CE0110, não está sendo permitido informar o grupo de estoque final do filtro.

03. SOLUÇÃO

Corrigido para permitir informar o grupo final no filtro.

04. ASSUNTOS RELACIONADOS

- [Manutenção Contas Contabilização - CE0110](#)

DMANESTOQ-12199 - DT - stockBalancePublic - Paginação da Api sendo realizada incorretamente.

01. DADOS GERAIS

| | |
|--|--|
| Produto: | TOTVS Backoffice |
| Linha de Produto: | Linha Datasul |
| Segmento: | Manufatura |
| Módulo: | TOTVS Backoffice (Linha Datasul) - Estoque (MCE) |
| Função: | stockBalancePublic - Saldo em Estoque |
| País: | Brasil |
| Ticket: | |
| Requisito/Story/Issue (informe o requisito relacionado) : | DMANESTOQ-12199 |

02. SITUAÇÃO/REQUISITO

A paginação realizada pela API estava incorreta gerando retornos com saldos repetidos e alguns incorretos.

03. SOLUÇÃO

Corrigido para que a API realize a paginação corretamente sem repetir ou retornar saldo incorreto.

04. ASSUNTOS RELACIONADOS

- [Rotas REST - E-commerce](#)

DMANESTOQ-12418 - DT - CE0413 - Apresentado Informações do Gerencial Com O Mesmo Desabilitado

01. DADOS GERAIS

| | |
|--|--|
| Produto: | TOTVS Backoffice |
| Linha de Produto: | Linha Datasul |
| Segmento: | Manufatura |
| Módulo: | TOTVS Backoffice (Linha Datasul) - Estoque (MCE) |
| Função: | CE0413 - Reabertura de Períodos |
| País: | Brasil |
| Ticket: | N/A |
| Requisito/Story/Issue (informe o requisito relacionado) : | DMANESTOQ-12418 |

02. SITUAÇÃO/REQUISITO

Rotina Reabertura de Períodos (CE0413) esta apresentando informações referente ao processo do Fechamento Gerencial com o mesmo desabilitado.

03. SOLUÇÃO

Ajustado para levar em consideração se o Fechamento Gerencial está habilitado.

04. ASSUNTOS RELACIONADOS

- [Reabertura_de_Períodos_-_CE0413](#)

4.11.4 Recebimento - Manutenção - 12.1.2407

18437064 DBACKRECENT-2169 - RE0708/Monitor NF-e - Melhoria de performance ao abrir tela de relacionamento na devolução

01. DADOS GERAIS

| | |
|--------------------------|---|
| Produto: | TOTVS Manufatura TOTVS Backoffice |
| Linha de Produto: | Linha Datasul |
| Segmento: | Backoffice |
| Módulo: | TOTVS Backoffice (Linha Datasul) - Recebimento (MRE) |
| Função: | RE0708- Monitor NF-e/CT-e/NFS-e html.mre.documentoXmlNfe- Monitor NF-e |
| País: | Brasil |
| Ticket: | 18437064 |
| Issue: | DBACKRECENT-2169 |

02. SITUAÇÃO/REQUISITO

Em um documento de devolução de cliente, ao abrir a tela de relacionamento de nota de saída ao item do documento XML, estava apresentando problema de performance ao carregar as notas de saída.

03. SOLUÇÃO

Alterada a rotina para que a leitura utilize um índice melhor na leitura e diminuimos o filtro faixa de data seja apresentado com 6 meses anterior a data de emissão do documento de devolução, exemplo documento de devolução com data de emissão em 11/01/2024 o filtro apresentado será de data inicial como 01/07/2023 e faixa final até 11/01/2024 que é a data de emissão do documento carregando somente as notas de saída e compreendem esse período, mas permitirá o usuário alterar todas as faixas de série, número de documento, data de emissão e sequencia.

18437846 DBACKRECENT-1143 - RE0404 - Alíquota de ISS com valor arredondado

01. DADOS GERAIS

| | |
|--------------------------|--|
| Produto: | TOTVS Manufatura TOTVS Backoffice |
| Linha de Produto: | Linha Datasul |
| Segmento: | Backoffice |
| Módulo: | TOTVS Backoffice (Linha Datasul) - Recebimento (MRE) |
| Função: | RE0404 - Integração Contas Pagar |
| País: | Brasil |
| Story: | DBACKRECENT-1143 |
| Ticket: | 18437846 |

02. SITUAÇÃO/REQUISITO

Ao integrar a duplicata de imposto de ISS com o módulo financeiro onde a alíquota possui 4 casas decimais, esta ocorrendo o arredondamento para 2 casas decimais durante a integração.

03. SOLUÇÃO

Alterado o programa de integração com contas a pagar, para que seja integrado o valor da alíquota do imposto com 4 casas decimais.

18586247 DBACKRECENT-1701 - RE0522 - Sugestão conta incorreta

01. DADOS GERAIS

| | |
|--------------------------|--|
| Produto: | TOTVS Manufatura TOTVS Backoffice |
| Linha de Produto: | Linha Datasul |
| Segmento: | Backoffice |
| Módulo: | TOTVS Backoffice (Linha Datasul) - Recebimento (MRE) |
| Função: | RE0522 - Importação NF-e/CT-e/NFS-e html.mre.importDocXML - Importação NF-e/CT-e/NFS-e HTML |
| País: | Brasil |
| Story: | DBACKRECENT-1701 |
| Ticket: | 18586247 |

02. SITUAÇÃO/REQUISITO

Ao importar vários arquivos XML onde algum deles possua ordem de compra com ordem de produção informada o programa está gravando a conta da ordem de produção indevidamente para os demais arquivos importados.

03. SOLUÇÃO

Ajustado o programa para que não grave a conta da ordem de produção para documentos importados que não tenham a tag xPed e nItemPed indevidamente.

18686624 DBACKRECENT-2320 - COMP XML - Notas compostas com mais de um tipo de operação gerando divergências.

01. DADOS GERAIS

| | |
|--------------------------|--|
| Produto: | TOTVS Manufatura TOTVS Backoffice |
| Linha de Produto: | Linha Datasul |
| Segmento: | Backoffice |
| Módulo: | TOTVS Backoffice (Linha Datasul) - Recebimento (MRE) |
| Função: | Comparativo XML NF-e - html.mre.doctoComparativoXml |
| País: | Brasil |
| Story: | DBACKRECENT-2320 |
| Ticket: | 18686624 |

02. SITUAÇÃO/REQUISITO

Atualmente no comparativo XML ao validar notas que possuam mais de um tipo de operação o programa acaba gerando divergências indevidas o que leva a necessidade de realizar liberações desnecessárias para que o as divergências sejam resolvidas.

03. SOLUÇÃO

Ajustado o programa para gerar apenas como histórico as divergências de notas que possuam mais de um tipo de operação e dessa forma não gere a necessidade de liberações desnecessárias ao gerar fiscal/físico.

18895215 DBACKRECENT-1548 - COMP XML - Prazo de pagamento (config sab/dom/fer
Fornecedor)

01. DADOS GERAIS

| | |
|--------------------------|--|
| Produto: | TOTVS Manufatura TOTVS Backoffice |
| Linha de Produto: | Linha Datasul |
| Segmento: | Backoffice |
| Módulo: | TOTVS Backoffice (Linha Datasul) - Recebimento (MRE) |
| Função: | Comparativo XML NF-e - html.mre.doctoComparativoXml |
| País: | Brasil |
| Story: | DBACKRECENT-1548 |
| Ticket: | 18895215 |

02. SITUAÇÃO/REQUISITO

Atualmente no comparativo XML ao validar a data de vencimento das parcelas, o programa não está assumindo a configuração feita no cadastro de fornecedores para os parâmetros de vencimento no sábado, domingo e feriados.

03. SOLUÇÃO

Ajustado o programa para que passe a realizar as comparações das datas de vencimento de forma correta, levando em consideração os parâmetros cadastrados para o fornecedor com relação ao vencimento no sábado, domingo e feriados.

19070847 DBACKRECENT-1781 - RE0118A - Não efetiva a troca de unidade de negócio do item

01. DADOS GERAIS

| | |
|--------------------------|--|
| Produto: | TOTVS Manufatura TOTVS Backoffice |
| Linha de Produto: | Linha Datasul |
| Segmento: | Backoffice |
| Módulo: | TOTVS Backoffice (Linha Datasul) - Recebimento (MRE) |
| Função: | RE0118A - Manutenção de itens da nota fiscal |
| País: | Brasil |
| Story: | DBACKRECENT-1781 |
| Ticket: | 19070847 |

02. SITUAÇÃO/REQUISITO

Ao editar o item do documento XML NF-e e alteração da unidade de negócio na aba detalhes 2 não está ocorrendo nenhuma mensagem e não salva a alteração. Também o campo de unidade de negócio está ficando habilitado mesmo quando usuário do recebimento está com o parâmetro **Pede unidade negócio** desmarcado.

03. SOLUÇÃO

Alterado a edição do item do documento XML NF-e para permitir salvar a unidade de negócio informada pelo usuário assim como acontece no Monitor NF-e HTML, também ajustamos a rotina para respeitar o parâmetro **Pede unidade negócio** quando desmarcado o campo unidade de negócio deverá ficar desabilitado.

19085354 DBACKRECENT-2505 - RE0118A - Apresentando indevidamente a mensagem 18799 - Quantidade fora da variação permitida

01. DADOS GERAIS

| | |
|--------------------------|--|
| Produto: | TOTVS Manufatura TOTVS Backoffice |
| Linha de Produto: | Linha Datasul |
| Segmento: | Backoffice |
| Módulo: | TOTVS Backoffice (Linha Datasul) - Recebimento (MRE) |
| Função: | RE0118A - Edição item do monitor de NF-e |
| País: | Brasil |
| Story: | DBACKRECENT-2505 |
| Ticket: | 19085354 |

02. SITUAÇÃO/REQUISITO

Quando o XML de NF-e importado possui mais de uma sequência de item, ao alterar uma sequência pelo monitor de NF-e informando uma ordem de compra, ao editar novamente esta sequência é apresentado o erro 18799 - Quantidade fora da variação permitida, mesmo o usuário tendo permissão para receber com variação e no item estabelecido informando um percentual de quantidade no campo Variação Quant RE que atenda a variação necessária para receber esta ordem de compra.

03. SOLUÇÃO

Alterado a edição do item do monitor de NF-e, para apresentar a mensagem de variação quando a quantidade o item do monitor NF-e exceder o percentual informado no campo Variação Quant RE.

19122625 DBACKRECENT-2179 - Variáveis do Engine de Regras

01. DADOS GERAIS

| | |
|--------------------------|--|
| Produto: | TOTVS Manufatura TOTVS Backoffice |
| Linha de Produto: | Linha Datasul |
| Segmento: | Backoffice |
| Módulo: | TOTVS Backoffice (Linha Datasul) - Recebimento (MRE) |
| Função: | CD0024 - Configurador de Regras |
| País: | Brasil |
| Ticket: | 19122625 |
| Issue: | DBACKRECENT-2179 |

02. SITUAÇÃO/REQUISITO

No programa CD0024, ao incluir em uma condição pela aba "Descrição" e utilizar o zoom na tela CD0024D, o programa não estava acatando a variável selecionada.

03. SOLUÇÃO

Alterada rotina para que ao utilizar o zoom na aba de "Descrição", a variável selecionada seja atualizada no programa CD0024D.

19126606 DBACKRECENT-2129 - Erro de Tipo de Despesa não encontrado ao puxar nota do físico para o fiscal

01. DADOS GERAIS

| | |
|--------------------------|--|
| Produto: | TOTVS Manufatura TOTVS Backoffice |
| Linha de Produto: | Linha Datasul |
| Segmento: | Backoffice |
| Módulo: | TOTVS Backoffice (Linha Datasul) - Recebimento (MRE) |
| Função: | RE1001 - Manutenção de Documentos |
| País: | Brasil |
| Story: | DBACKRECENT-2129 |
| Ticket: | 19126606 |

02. SITUAÇÃO/REQUISITO

Ao realizar a importação de arquivos XML no monitor NF-e/CT-e/NFS-e onde os mesmos possuam apenas o número do pedido e sem a ordem de compra informada e geradas e atualizadas no recebimento físico, ao puxar a nota no recebimento fiscal é apresentado o erro "2 - Não encontrado Tipo Receita/Despesa para a chave informada" pois o programa retorna o tipo de despesa igual a zero.

03. SOLUÇÃO

Ajustado o programa para que ao puxar a nota do recebimento físico para o fiscal e caso não tenha ordem de compra informada o programa retornar corretamente o tipo de despesa cadastrado para o fornecedor e dessa forma não retorne o erro.

19145213 DBACKRECENT-2079 - Monitor NF-e - Lentidão busca Ordens pela central recebimento

01. DADOS GERAIS

| | |
|--------------------------|--|
| Produto: | TOTVS Manufatura TOTVS Backoffice |
| Linha de Produto: | Linha Datasul |
| Segmento: | Backoffice |
| Módulo: | TOTVS Backoffice (Linha Datasul) - Recebimento (MRE) |
| Função: | html.mre.documentoXmlNfe- Monitor NF-e |
| País: | Brasil |
| Ticket: | 19145213 |
| Issue: | DBACKRECENT-2079 |

02. SITUAÇÃO/REQUISITO

Na edição do item no Monitor NF-e HTML, ao abrir a pesquisa de ordem de compra apresentava lentidão ao buscar as ordens de compra.

03. SOLUÇÃO

Alterado a consulta de ordens de compra para apresentar uma melhor performance ao retornar as ordens de compra para a tela de pesquisa de ordem de compra do Monitor NF-e HTML.

19178589 DBACKRECENT-2452 - Importação RE0190 - Erro UF

01. DADOS GERAIS

| | |
|--------------------------|--|
| Produto: | TOTVS Manufatura TOTVS Backoffice |
| Linha de Produto: | Linha Datasul |
| Segmento: | Backoffice |
| Módulo: | TOTVS Backoffice (Linha Datasul) - Recebimento (MRE) |
| Função: | RE0190 - Importação de Notas |
| País: | Brasil |
| Story: | DBACKRECENT-2452 |
| Ticket: | 19178589 |

02. SITUAÇÃO/REQUISITO

Ao realizar a importação de um documento no programa RE0109, na aba de layout estava sendo informada uma posição incorreta da UF Origem/Destino.

03. SOLUÇÃO

Ajustado layout do programa RE0190, para apresentar corretamente a posição da UF Origem/Destino para a importação do documento.

19189502 DBACKRECENT-1928 - Flexibilização do ponto de cálculo do preço unitário no recebimento de ordem compra em dólar

01. DADOS GERAIS

| | |
|--------------------------|--|
| Produto: | TOTVS Manufatura TOTVS Backoffice |
| Linha de Produto: | Linha Datasul |
| Segmento: | Backoffice |
| Módulo: | TOTVS Backoffice (Linha Datasul) - Recebimento (MRE) |
| Função: | RE1001 - Manutenção de documentos |
| País: | Brasil |
| Ticket: | 19189502 |
| Issue: | DBACKRECENT-1928 |

02. SITUAÇÃO/REQUISITO

Quando há IPI embutido no preço unitário final da cotação da ordem de compra em dólar, o preço unitário em moeda corrente no recebimento está ficando incorreto por questão de arredondamento.

03. SOLUÇÃO

Alterado o programa para ter a flexibilidade de mudar o ponto de conversão do preço unitário da ordem de compra para moeda corrente no final do programa re1908, depois que já tenha sido aplicada a taxa financeira, descontos e IPI.

Para isso foi criada a função que deverá ser habilitada via programa CD7070: **re1908-conv-preco-unit** - Quando ativada muda o ponto de conversão do preço unitário da ordem de compra para a moeda corrente para depois de aplicada taxa financeira, descontos e IPI.

Os clientes que tiverem esse problema de arredondamento poderão ativar essa função para mudar o ponto de conversão conforme sua necessidade.

19243461 DBACKRECENT-2072 - Monitor CT-e HTML - Não exibe detalhes quando a operação ainda não foi definida

01. DADOS GERAIS

| | |
|--------------------------|--|
| Produto: | TOTVS Manufatura TOTVS Backoffice |
| Linha de Produto: | Linha Datasul |
| Segmento: | Backoffice |
| Módulo: | TOTVS Backoffice (Linha Datasul) - Recebimento (MRE) |
| Função: | html.mre.documentoXmlCte - Monitor de CT-e HTML |
| País: | Brasil |
| Story: | DBACKRECENT-2072 |
| Ticket: | 19243461 |

02. SITUAÇÃO/REQUISITO

Ao realizar a importação de um documento CT-e onde não exista regra para a natureza de operação e o mesmo não esteja marcado como "Frete saída", ao tentar editar o documento no novo monitor HTML de CT-e a tela fica em branco e não carrega as informações do documento.

03. SOLUÇÃO

Ajustado o programa para que exiba corretamente o cabeçalho do documento quando a operação ainda não tenha sido definida. Após ser definida a natureza de operação a segunda tabela é exibida referente ao item do CT-e ou notas relacionadas.

19250067 DBACKRECENT-2271 - Ordem compra indisponível para recebimento no monitor de recepção NFS-e HTML

01. DADOS GERAIS

| | |
|--------------------------|--|
| Produto: | TOTVS Manufatura TOTVS Backoffice |
| Linha de Produto: | Linha Datasul |
| Segmento: | Backoffice |
| Módulo: | TOTVS Backoffice (Linha Datasul) - Recebimento (MRE) |
| Função: | html.mre.documentoXmlNfse- Monitor NFS-e |
| País: | Brasil |
| Ticket: | 19250067 |
| Issue: | DBACKRECENT-2271 |

02. SITUAÇÃO/REQUISITO

Ao tentar informar ordens de compra para nota de serviço no monitor NFS-e utilizando o zoom de ordens de compra o mesmo não retorna todas as ordens relacionadas ao emitente caso não seja informado nenhum item.

03. SOLUÇÃO

Alterada o programa para que tenha o comportamento correto no zoom de ordens de compra e ao ser informado o item como branco o programa faça a busca de todas as ordens relacionadas ao emitente independente do item, porém se informado um item o programa busque apenas as ordens do mesmo item.

19403507 DBACKRECENT-2289 - RE0522 - Convertendo incorretamente uma quantidade bem próxima de 102 para 101 quando item não é fracionado

01. DADOS GERAIS

| | |
|--------------------------|--|
| Produto: | TOTVS Manufatura TOTVS Backoffice |
| Linha de Produto: | Linha Datasul |
| Segmento: | Backoffice |
| Módulo: | TOTVS Backoffice (Linha Datasul) - Recebimento (MRE) |
| Função: | RE0522 - Importação NF-e/CT-e/NFS-e html.mre.importDocXML - Importação NF-e/CT-e/NFS-e HTML |
| País: | Brasil |
| Story: | DBACKRECENT-2289 |
| Ticket: | 19403507 |

02. SITUAÇÃO/REQUISITO

Ao importar um arquivo XML onde exista o fator de conversão cadastrado e o item não aceita fracionamento, o sistema está arredondando para baixo mesmo quando o resultado da conversão chega muito perto da quantidade acima. Exemplo, convertendo a quantidade 101,99998, no momento e truncar a informação fica 101, quando deveria nesses casos bem próximos converter para 102.

03. SOLUÇÃO

Ajustado o programa para fazer um arredondamento de 4 decimais antes de truncar a quantidade para inteiro.

19465689 DBACKRECENT-2711 - REAPI316 com baixo desempenho

01. DADOS GERAIS

| | |
|--------------------------|---|
| Produto: | TOTVS Manufatura TOTVS Backoffice |
| Linha de Produto: | Linha Datasul |
| Segmento: | Backoffice |
| Módulo: | TOTVS Backoffice (Linha Datasul) - Recebimento (MRE) |
| Função: | REAPI316 - API geração de documentos recebimento fiscal |
| País: | Brasil |
| Story: | DBACKRECENT-2711 |
| Ticket: | 19465689 |

02. SITUAÇÃO/REQUISITO

Na execução da API de geração de documentos recebimento fiscal foi reportado problema de performance.

03. SOLUÇÃO

Foi identificado um ponto de melhoria na reapi316a que foi ajustado apresentando melhora significativa na performance, em torno de 40%.

19505964 DBACKRECENT-2383 - Botão "Detalhes" no programa RE0701B não funciona opção item

01. DADOS GERAIS

| | |
|--------------------------|--|
| Produto: | TOTVS Manufatura TOTVS Backoffice |
| Linha de Produto: | Linha Datasul |
| Segmento: | Backoffice |
| Módulo: | TOTVS Backoffice (Linha Datasul) - Recebimento (MRE) |
| Função: | RE0701 - Consulta Documentos |
| País: | Brasil |
| Story: | DBACKRECENT-2383 |
| Ticket: | 19505964 |

02. SITUAÇÃO/REQUISITO

No programa RE0701B, ao clicar no botão "Detalhes", não estava sendo posicionado corretamente no Item da nota.

03. SOLUÇÃO

Ajustado o programa para que ao acionar o botão "Detalhes" seja posicionado o Item da nota na tela CD0813, do programa RE0701B.

19601260 DBACKRECENT-2490 - RE1001B2 - Botão Recalcular não atualiza informação da despesa

01. DADOS GERAIS

| | |
|--------------------------|--|
| Produto: | TOTVS Manufatura TOTVS Backoffice |
| Linha de Produto: | Linha Datasul |
| Segmento: | Backoffice |
| Módulo: | TOTVS Backoffice (Linha Datasul) - Recebimento (MRE) |
| Função: | RE1001b2 - Item do documento |
| País: | Brasil |
| Story: | DBACKRECENT-2490 |
| Ticket: | 19601260 |

02. SITUAÇÃO/REQUISITO

Ao modificar o item do recebimento fiscal, na pasta valores, ao informar um valor no campo “Frete Constante” e acionar o botão recalcular, não atribuía o valor no campo “Despesa”.

03. SOLUÇÃO

Alterado a edição do item do recebimento fiscal, para quando informado o valor no campo “Frete Constante” e acionar o botão recalcular, seja atribuído o valor no campo “Despesa”.

19677847 DBACKRECENT-2710 - RE1001/RE0409 - Observação e Observação fiscal da nota importação com origem do módulo de importação

01. DADOS GERAIS

| | |
|--------------------------|--|
| Produto: | TOTVS Manufatura TOTVS Backoffice |
| Linha de Produto: | Linha Datasul |
| Segmento: | Backoffice |
| Módulo: | TOTVS Backoffice (Linha Datasul) - Recebimento (MRE) |
| Função: | RE1001 - Manutenção de documentos RE0409 - Integração faturamento |
| País: | Brasil |
| Story: | DBACKRECENT-2710 |
| Ticket: | 19677847 |

02. SITUAÇÃO/REQUISITO

Situação1: Ao digitar um documento no recebimento fiscal, mesmo desmarcando o parâmetro do recebimento para gerar a observação documento fiscal, os campos Observação (infCpl) e a Observação fiscal" (infAdFisco) ainda estavam sendo alimentados.

Situação2: Após o desenvolvimento para gerar a Observação (infCpl) e a Observação fiscal" (infAdFisco) no recebimento, ao gerar um documento no módulo de importação e atualizado este documento no recebimento e a natureza esteja parametrizada para gerar nota no faturamento, foi verificado que a observação do cadastro da natureza de operação não estavam integrando com o módulo faturamento.

03. SOLUÇÃO

Situação 1: Alterada a rotina de geração das mensagens nos campos Observação (infCpl) e a Observação fiscal" (infAdFisco) , para somente quando o campo Gerar Observação documento fiscal estiver ativa.

Situação 2: Ajustada a rotina de integração do faturamento, permitindo que a observação do documento com origem no módulo de importação seja levada para o módulo do faturamento.

19680037 DBACKRECENT-2653 - RE1001/RE0405 - Erro campo mandatório em documentos pendentes no RE1001 entre atualização de versão

01. DADOS GERAIS

| | |
|--------------------------|--|
| Produto: | TOTVS Manufatura TOTVS Backoffice |
| Linha de Produto: | Linha Datasul |
| Segmento: | Backoffice |
| Módulo: | TOTVS Backoffice (Linha Datasul) - Recebimento (MRE) |
| Função: | RE1001 - Manutenção de documentos RE0405 - Integrações obrigações fiscais |
| País: | Brasil |
| Story: | DBACKRECENT-2653 |
| Ticket: | 19680037 |

02. SITUAÇÃO/REQUISITO

Na release 12.1.2311, foram criados dois novos campos, Observação (infCpl) e Observação fiscal" (infAdFisco), foi observado que, caso existam documentos pendentes de integração com o módulo de obrigações fiscais, esses campos estavam permanecendo nulos. Esse cenário resultava em um erro de campo obrigatório ao tentar realizar a integração com o módulo de obrigações fiscais, impedindo assim o processo de integração.

03. SOLUÇÃO

Alterada a rotina de integração com o módulo de obrigações fiscais para que não ocorra mais o erro de campo obrigatório e o processo de integração ocorra com sucesso.

19709381 DBACKRECENT-2823 - Exibe mensagem 56944 após atualização do RE1001 ou execução do RE0522 e posterior troca de empresa

01. DADOS GERAIS

| | |
|--------------------------|--|
| Produto: | TOTVS Manufatura TOTVS Backoffice |
| Linha de Produto: | Linha Datasul |
| Segmento: | Backoffice |
| Módulo: | TOTVS Backoffice (Linha Datasul) - Recebimento (MRE) |
| Função: | RE1001 - Manutenção de documentos RE1005 - Atualização de documentos RE0522 - Importação NF-e/CT-e/NFS-e |
| País: | Brasil |
| Story: | DBACKRECENT-2823 |
| Ticket: | 19709381 |

02. SITUAÇÃO/REQUISITO

Se for importado um arquivo XML (RE0522) ou atualizado um documento no recebimento fiscal (RE1005rp.p) e posteriormente for realizada a troca de empresa, o sistema exibe mensagem 56944 e fecha o Datasul Interativo (DI).

03. SOLUÇÃO

Ajustado o programa para que realize corretamente a troca de empresa após execução do RE1005RP ou RE0522.

19842257 DBACKRECENT-2772 - RE0708-Erro de Depósito no RE2001 quando documento recebido via RE0522 e RE0708 em Nota de Transferência

01. DADOS GERAIS

| | |
|--------------------------|---|
| Produto: | TOTVS Manufatura TOTVS Backoffice |
| Linha de Produto: | Linha Datasul |
| Segmento: | Backoffice |
| Módulo: | TOTVS Backoffice (Linha Datasul) - Recebimento (MRE) |
| Função: | Monitor HTML NF-e - html.mre.documentoXmlNfe Monitor NF-e/CT-e/NFS-e - RE0708 Recebimento Físico - RE2001 |
| País: | Brasil |
| Story: | DBACKRECENT-2772 |
| Ticket: | 19842257 |

02. SITUAÇÃO/REQUISITO

Atualmente ao realizar a entrada de um documento de transferência\retorno beneficiamento\retorno armazem geral que possui nota referenciada pelo monitor NF-e e gerar a nota no recebimento físico o mesmo não está acatando corretamente os lotes conforme a nota de saída vinculada ao documento.

03. SOLUÇÃO

Ajustado o programa para que ao gerar o documento no recebimento físico nas notas de transferências\retorno beneficiamento\retorno armazem geral o programa gere corretamente os lotes conforme a nota de saída.

19861801 DBACKRECENT-2899 - RE0601 - Mensagem de atualizar os dados

01. DADOS GERAIS

| | |
|--------------------------|--|
| Produto: | TOTVS Manufatura TOTVS Backoffice |
| Linha de Produto: | Linha Datasul |
| Segmento: | Backoffice |
| Módulo: | TOTVS Backoffice (Linha Datasul) - Recebimento (MRE) |
| Função: | RE0601 - Consulta natureza operação |
| País: | Brasil |
| Story: | DBACKRECENT-2899 |
| Ticket: | 19861801 |

02. SITUAÇÃO/REQUISITO

Ao acessar o programa de pesquisa e pesquisar por CFOP ao selecionar a natureza de operação para realizar a consulta era apresentada a mensagem "16690 - Deseja atualizar os dados?", fazendo a pesquisa pela natureza de operação ou pela denominação esta mensagem não é apresentada e a tela de consulta da natureza de operação é atualizada corretamente.

03. SOLUÇÃO

Alteramos o programa de pesquisa para que, ao pesquisar por CFOP, não seja exibida a mensagem '16690 - Deseja atualizar os dados?' e apresente o mesmo comportamento das outras formas de pesquisa

20002109 DBACKRECENT-3014 DT RE1001 Documento de rateio de frete utilizando configurador tributos não estava considerando pedágio como despesa

01. DADOS GERAIS

| | |
|--|--|
| Produto: | TOTVS Backoffice |
| Linha de Produto: | Linha Datasul |
| Segmento: | Manufatura |
| Módulo: | TOTVS Backoffice (Linha Datasul) - Recebimento (MRE) |
| Função: | RE1001 - Manutenção de documentos |
| País: | Brasil |
| Ticket: | 20002109 |
| Requisito/Story/Issue (informe o requisito relacionado) : | DBACKRECENT-3014 |

02. SITUAÇÃO/REQUISITO

Ao lançar um documento de rateio de frete com valor do pedágio e esse documento utilize regras do configurador de tributos para cálculo dos impostos que utilize a despesa para compor o cálculo, neste caso o pedágio não estava sendo considerado como despesa.

03. SOLUÇÃO

Alterada a rotina de cálculo dos impostos para documentos de rateio de frete, para quando informado o pedágio no documento seja considerado como despesa e reflita no cálculo do configurador de tributos.

20124030 DBACKRECENT-3273 DT RE1001B2 Botão Recalcular atualiza informação da despesa, zerando o valor informado

01. DADOS GERAIS

| | |
|--|--|
| Produto: | TOTVS Manufatura TOTVS Backoffice |
| Linha de Produto: | Linha Datasul |
| Segmento: | Manufatura |
| Módulo: | TOTVS Backoffice (Linha Datasul) - Recebimento (MRE) |
| Função: | RE1001B2 - Edição Item documento |
| País: | Brasil |
| Ticket: | 20124030 |
| Requisito/Story/Issue (informe o requisito relacionado) : | DBACKRECENT-3273 |

02. SITUAÇÃO/REQUISITO

Ao informar a despesa na edição do item do recebimento fiscal, sem informar valor de frete ou pedágio, ao acionar o botão de recálculo estava sendo zerada o valor da despesa.

03. SOLUÇÃO

Alteramos a rotina de recálculo da despesa para igualar o comportamento que já existia na release 12.1.2209 ou seja, quando um valor é informado no campo despesa e os campos frete e/ou pedágio estão em zerados, ao acionar o botão de recálculo, a informação da despesa será mantida.

Caso a despesa seja informada e o recálculo seja efetuado e em seguida sejam informados valores para frete e/ou pedágio, esses valores serão somados à despesa.

Para que a informação da despesa reflita nos valores dos impostos, será necessário utilizar o botão de recálculo a nível de item.

DBACKRECENT-2240 - html.mre.inputConverterParameters - Campo deslocado no folder NFS-e

01. DADOS GERAIS

| | |
|--------------------------|---|
| Produto: | TOTVS Manufatura TOTVS Backoffice |
| Linha de Produto: | Linha Datasul |
| Segmento: | Backoffice |
| Módulo: | TOTVS Backoffice (Linha Datasul) - Recebimento (MRE) |
| Função: | Parâmetros Conversor NF-e/CT-e/NFS-e - html.mre.inputConverterParameters |
| País: | Brasil |
| Story: | DBACKRECENT-2240 |

02. SITUAÇÃO/REQUISITO

O campo "Geração de impostos conforme" do programa de Parâmetros do Conversor NF-e/CT-e/NFS-e estava sendo apresentado após a listagem das Operações do Engine de Regras, ocorrendo uma diferença no padrão para com os demais folders.

03. SOLUÇÃO

Ajustada a posição do campo "Geração de impostos conforme" para ser apresentado antes da listagem das Operações do Engine de Regras.

DBACKRECENT-2241 - html.mre.receivingItem - Label e validação incorretos

01. DADOS GERAIS

| | |
|--------------------------|--|
| Produto: | TOTVS Manufatura TOTVS Backoffice |
| Linha de Produto: | Linha Datasul |
| Segmento: | Backoffice |
| Módulo: | TOTVS Backoffice (Linha Datasul) - Recebimento (MRE) |
| Função: | html.mre.receivingItem - Itens recebimento |
| País: | Brasil |
| Story: | DBACKRECENT-2241 |

02. SITUAÇÃO/REQUISITO

O label dos campos de origem alíquota do PIS e do COFINS estão incorretos, estavam como label origem tributação.

Ao salvar o item do recebimento apresentava indevidamente a validação 34914 - Serviço não Cadastrado, quando o campo não foi informado.

03. SOLUÇÃO

Alterado a edição do item do recebimento HTML, para apresentar o label correto referente os campos de origem alíquota do PIS e do COFINS.

Além disso, foi efetuado um ajuste para alinhar o comportamento entre o programa RE0106 - "Itens do Recebimento" e a tela "Itens Recebimento HTML", permitindo a salvar o item mesmo quando o campo do código do serviço não tenha sido informado.

DBACKRECENT-2771 - RE1001A3 - Erro progress

01. DADOS GERAIS

| | |
|--------------------------|--|
| Produto: | TOTVS Manufatura TOTVS Backoffice |
| Linha de Produto: | Linha Datasul |
| Segmento: | Backoffice |
| Módulo: | TOTVS Backoffice (Linha Datasul) - Recebimento (MRE) |
| Função: | RE1001 - Manutenção de Documentos RE1001A3 - Nf-e de Importação |
| País: | Brasil |
| Story: | DBACKRECENT-2771 |

02. SITUAÇÃO/REQUISITO

No tela RE1001A3 estava sendo apresentado o erro progress para a quantidade de caracteres informados ao alterar e salvar os dados de CNPJ/CPF.

03. SOLUÇÃO

Alterado programa para validar a quantidade de caracteres e não apresentar o erro progress na tela.

DBACKRECENT-2795 - RE0708 - Erro passagem parâmetro

01. DADOS GERAIS

| | |
|--------------------------|--|
| Produto: | TOTVS Manufatura TOTVS Backoffice |
| Linha de Produto: | Linha Datasul |
| Segmento: | Backoffice |
| Módulo: | TOTVS Backoffice (Linha Datasul) - Recebimento (MRE) |
| Função: | RE0708 |
| País: | Brasil |
| Story: | DBACKRECENT-2795 |

02. SITUAÇÃO/REQUISITO

No programa RE0708 estava sendo apresentado erro de passagem de parâmetros ao gerar físico após digitar a nota no RE2001.

03. SOLUÇÃO

Ajustada programa RE0708 para não apresentar erro ao gerar físico.

DBACKRECENT-2904 - RE2006 - Não atribui corretamente o tipo nota quando é aberto a partir do novo monitor de recepção XML

01. DADOS GERAIS

| | |
|--------------------------|--|
| Produto: | TOTVS Manufatura TOTVS Backoffice |
| Linha de Produto: | Linha Datasul |
| Segmento: | Backoffice |
| Módulo: | TOTVS Backoffice (Linha Datasul) - Recebimento (MRE) |
| Função: | RE02006 - Desatualização de documentos físicos |
| País: | Brasil |
| Story: | DBACKRECENT-2904 |

02. SITUAÇÃO/REQUISITO

A partir do monitor de recebimento de XML NF-e, ao utilizar a ação da grid que chama o programa de desatualização de documentos físicos (RE2006), não está atribuindo corretamente o tipo da nota para alguns tipos.

03. SOLUÇÃO

Ajustado o programa para atribuir corretamente o tipo da nota.

4.12 Mercado Internacional - Manutenção - 12.1.2407

Pesquisar

You are using an UNLICENSED copy of **Scroll PDF Exporter for Confluence**. Do you find Scroll PDF Exporter useful? Consider purchasing it today:
<https://marketplace.atlassian.com/apps/7019/scroll-pdf-exporter-for-confluence?tab=overview&hosting=datacenter>

4.12.1 Comércio Exterior (Internacional) - Manutenção - 12.1.2407

Importação (Internacional) - Manutenção - 12.1.2407

You are using an UNLICENSED copy of **Scroll PDF Exporter for Confluence**. Do you find Scroll PDF Exporter useful? Consider purchasing it today:
<https://marketplace.atlassian.com/apps/7019/scroll-pdf-exporter-for-confluence?tab=overview&hosting=datacenter>

DMANMI03-14253 DT Título do imposto de importação gerado em duplicidade IM3100

01. DADOS GERAIS

| | |
|---|---|
| Produto: | TOTVS Backoffice |
| Linha de Produto: | Linha Datasul |
| Segmento: | Backoffice |
| Módulo: | TOTVS Backoffice (Linha Datasul) - Importação (MIM) |
| Função: | Nacionalização - IM3100 |
| País: | Todos, exceto Brasil |
| Ticket: | |
| Requisito/Story/ Issue (informe o requisito relacionado) : | DMANMI03-14253 |

02. SITUAÇÃO/REQUISITO

Ocorre o erro **5510** "total das copias não coincide com o total da nota" quando a despesa do imposto de importação está parametrizada para não atualizar o inventário.

03. SOLUÇÃO

Alterado o programa para não criar a duplicata do imposto de importação em dobro, evitando assim a ocorrência do erro **5510** no momento de atualizar a fatura de importação no estoque.

04. DEMAIS INFORMAÇÕES

N/A

05. ASSUNTOS RELACIONADOS

- [Nacionalização/Gerac Doctos Entrada - IM3100](#)

06. DOCUMENTO TECNICO TRADUZIDO

- [DMANMI03-14253 DT Título del impuesto de importación generado por duplicado IM3100](#)

4.12.2 Controladoria e Finanças (Internacional) - Manutenção - 12.1.2407

- [Contabilidade Fiscal \(Internacional\) - Manutenção - 12.1.2407](#)
- [Contas a Pagar \(Internacional\) - Manutenção - 12.1.2407](#)
- [Contas a Receber \(Internacional\) - Manutenção - 12.1.2407](#)

Contabilidade Fiscal (Internacional) - Manutenção - 12.1.2407

- [18879332 DMANMI02-16347 DT Emitir balanço por terceiros sem considerar a apuração de resultados COL](#)
- [19835341 DMANMI02-17402 DT Emitir relatório DIAN COL](#)

18879332 DMANMI02-16347 DT Emitir balanço por terceiros sem considerar a apuração de resultados COL

01. DADOS GERAIS

| | |
|---|---|
| Produto: | TOTVS Backoffice |
| Linha de Produto: | Linha Datasul |
| Segmento: | Backoffice |
| Módulo: | TOTVS Backoffice (Linha Datasul) - Contabilidade Fiscal (FGL) |
| Função: | LCO315AB - Balancete de Terceiros |
| País: | Colômbia |
| Ticket: | 18879332 |
| Requisito/ Story/Issue (informe o requisito relacionado) : | DMANMI02-16347 |

02. SITUAÇÃO/REQUISITO

É necessário que, ao emitir o balanço por terceiros, seja implementado um parâmetro no qual considere a apuração de resultados ou não.

03. SOLUÇÃO

Foi alterada a rotina do balanço de terceiros para que permita escolher se o relatório considera ou não a apuração de resultados nos seus valores finais.

04. DEMAIS INFORMAÇÕES

Não se aplica.

05. ASSUNTOS RELACIONADOS

- [Balanço de Terceiros](#)

06. DOCUMENTO TÉCNICO TRADUZIDO

- [18879332 DMANMI02-16347 DT Emitir balance por terceros sin considerar el cálculo de resultados COL](#)

19835341 DMANMI02-17402 DT Emitir relatório DIAN COL

01. DADOS GERAIS

| | |
|---|---|
| Produto: | TOTVS Backoffice |
| Linha de Produto: | Linha Datasul |
| Segmento: | Backoffice |
| Módulo: | TOTVS Backoffice (Linha Datasul) - Contabilidade Fiscal (FGL) |
| Função: | LCO321AA - Relatório DIAN |
| País: | Colômbia |
| Ticket: | 19835341 |
| Requisito/ Story/Issue (informe o requisito relacionado) : | DMANMI02-17402 |

02. SITUAÇÃO/REQUISITO

É necessário que, ao emitir o relatório DIAN, seja implementado uma nova funcionalidade para permitir a geração de planilha quando não tiver pacote Office instalado.

03. SOLUÇÃO

Foi alterada a rotina de geração de relatório DIAN para gerar a planilha em formato .csv quando o Excel não estiver instalado.

04. DEMAIS INFORMAÇÕES

Não se aplica.

05. ASSUNTOS RELACIONADOS

- [Geração Relatório DIAN](#)

06. DOCUMENTO TÉCNICO TRADUZIDO

- [19835341 DMANMI02-17402 DT Emitir informe DIAN COL](#)

Contas a Pagar (Internacional) - Manutenção - 12.1.2407

- 19160038 DMANMI02-16696 DT Baixar fatura parcial MEX
- 19191020 DMANMI02-16663 DT Cálculo imposto ganancias ARG
- 19410674 DMANMI02-16897 DT Cálculo imposto ingressos brutos ARG
- 19459370 DMANMI02-16915 DT Importação resoluções especiais caracteres especiais ARG
- 19566180 DMANMI02-17081 DT Contabilização implantação de títulos APB com retenções MEX
- 19600694 DMANMI02-17046 DT Tratar impostos de valor agregado nas antecipações ARG
- 19635084 DMANMI02-17068 DT Importação de resoluções especiais CABA de fornecedores ARG

19160038 DMANMI02-16696 DT Baixar fatura parcial MEX

01. DADOS GERAIS

| | |
|---|---|
| Produto: | TOTVS Backoffice |
| Linha de Produto: | Linha Datasul |
| Segmento: | Backoffice |
| Módulo: | TOTVS Backoffice (Linha Datasul) - Contas a Pagar (APB) |
| Função: | APB710AA - Manutenção Borderôs do AP |
| País: | México |
| Ticket: | 19160038 |
| Requisito/ Story/Issue (informe o requisito relacionado) : | DMANMI02-16696 |

02. SITUAÇÃO/REQUISITO

No programa Manutenção Borderôs do AP - APB710AA, o Sistema não permite baixar fatura parcial.

03. SOLUÇÃO

Foram efetuadas as alterações no programa para permitir baixar fatura parcial.

04. DEMAIS INFORMAÇÕES

Não se aplica.

05. ASSUNTOS RELACIONADOS

- [Pagar Via Borderô Seleção Títulos em Conjunto - APB710AA](#)

06. DOCUMENTO TÉCNICO TRADUZIDO

- [19160038 DMANMI02-16696 DT Bajar factura parcial MEX](#)

19191020 DMANMI02-16663 DT Cálculo imposto ganancias ARG

01. DADOS GERAIS

| | |
|---|---|
| Produto: | TOTVS Backoffice |
| Linha de Produto: | Linha Datasul |
| Segmento: | Backoffice |
| Módulo: | TOTVS Backoffice (Linha Datasul) - Contas a Pagar (APB) |
| Função: | APB711AA - Manutenção Lotes de Pagamento |
| País: | Argentina |
| Ticket: | 19191020 |
| Requisito/ Story/Issue (informe o requisito relacionado) : | DMANMI02-16663 |

02. SITUAÇÃO/REQUISITO

Ao criar lote de pagamento no programa Manutenção Lotes de Pagamento - APB711AA, quando o título tem antecipação vinculada, gera uma inconsistência deixando o valor da retenção de ganhos em valor negativo.

03. SOLUÇÃO

Foram efetuadas as alterações no programa para permitir gerar a retenção de ganhos sem inconsistências.

04. DEMAIS INFORMAÇÕES

Não se aplica.

05. ASSUNTOS RELACIONADOS

- [Pagar Via Caixa ou Cheque - APB711AA](#)

06. DOCUMENTO TÉCNICO TRADUZIDO

- [19191020 DMANMI02-16663 DT Cálculo impuesto ganancias ARG](#)

19410674 DMANMI02-16897 DT Cálculo imposto ingressos brutos ARG

01. DADOS GERAIS

| | |
|---|---|
| Produto: | TOTVS Backoffice |
| Linha de Produto: | Linha Datasul |
| Segmento: | Backoffice |
| Módulo: | TOTVS Backoffice (Linha Datasul) - Contas a Pagar (APB) |
| Função: | APB711AA - Manutenção Lotes de Pagamento |
| País: | Argentina |
| Ticket: | 19410674 |
| Requisito/ Story/Issue (informe o requisito relacionado) : | DMANMI02-16897 |

02. SITUAÇÃO/REQUISITO

Ao criar lote de pagamento no programa Manutenção Lotes de Pagamento - APB711AA, quando o título tem antecipação vinculada, gera uma inconsistência deixando o valor da retenção de ingressos brutos incorreto.

03. SOLUÇÃO

Foram efetuadas as alterações no programa para permitir gerar a retenção de ingressos brutos sem inconsistências.

04. DEMAIS INFORMAÇÕES

Não se aplica.

05. ASSUNTOS RELACIONADOS

- [Pagar Via Caixa ou Cheque - APB711AA](#)

06. DOCUMENTO TÉCNICO TRADUZIDO

- [19410674 DMANMI02-16897 DT Cálculo impuesto ingresos brutos ARG](#)

19459370 DMANMI02-16915 DT Importação resoluções especiais caracteres especiais ARG

01. DADOS GERAIS

| | |
|---|---|
| Produto: | TOTVS Backoffice |
| Linha de Produto: | Linha Datasul |
| Segmento: | Backoffice |
| Módulo: | TOTVS Backoffice (Linha Datasul) - Contas a Pagar (APB) |
| Função: | LAR772VA - Importação Resoluções Especiais CABA |
| País: | Argentina |
| Ticket: | 19459370 |
| Requisito/ Story/Issue (informe o requisito relacionado) : | DMANMI02-16915 DMANMI02-16916 DMANMI02-16917 |

02. SITUAÇÃO/REQUISITO

Quando é efetuada a importação de resoluções especiais, na percepção fiscal de alguns clientes, o Sistema não atende todos os clientes que estão no cadastro.

03. SOLUÇÃO

Foi alterada a rotina de Importação de Resoluções Especiais CABA para que não seja interrompido pela existência de caracteres especiais nos registros que o compõem, imprimindo todos os clientes cadastrados.

04. DEMAIS INFORMAÇÕES

Não se aplica.

05. ASSUNTOS RELACIONADOS

- [Importação Resoluções Especiais CABA](#)

06. DOCUMENTO TÉCNICO TRADUZIDO

- [19459370 DMANMI02-16915 DT Importación de resoluciones especiales caracteres especiales ARG](#)

19566180 DMANMI02-17081 DT Contabilização implantação de títulos APB com retenções MEX

01. DADOS GERAIS

| | |
|---|---|
| Produto: | TOTVS Backoffice |
| Linha de Produto: | Linha Datasul |
| Segmento: | Backoffice |
| Módulo: | TOTVS Backoffice (Linha Datasul) - Contas a Pagar (APB) |
| Função: | APB704AA - Manutenção Lotes de Implantação |
| País: | México |
| Ticket: | 19566180 |
| Requisito/ Story/Issue (informe o requisito relacionado) : | DMANMI02-17081 |

02. SITUAÇÃO/REQUISITO

Na implantação de títulos no módulo Contas a Pagar, com retenções de impostos vinculadas, as apropriações contábeis ficam incorretas, pois o valor das retenções são subtraídos proporcionalmente dos valores da contas informadas no rateio, e da conta do IVA informado.

03. SOLUÇÃO

Foi alterada a API de atualização de lotes de implantação de títulos do módulos Contas a Pagar para efetuar o tratamento correto dos valores das retenções, na criação das apropriações contábeis. O valor dos impostos retidos passou a ser contabilizado na conta transitória de retenções, deixando de ser subtraído da conta informada no rateio, e da conta do IVA eventualmente informado para o título.

04. DEMAIS INFORMAÇÕES

Não se aplica.

05. ASSUNTOS RELACIONADOS

- [Registrar Títulos](#)

06. DOCUMENTO TÉCNICO TRADUZIDO

- [19566180 DMANMI02-17081 DT Contabilización implantación de títulos APB con retenciones MEX](#)

19600694 DMANMI02-17046 DT Tratar impostos de valor agregado nas antecipações ARG

01. DADOS GERAIS

| | |
|---|---|
| Produto: | TOTVS Backoffice |
| Linha de Produto: | Linha Datasul |
| Segmento: | Backoffice |
| Módulo: | TOTVS Backoffice (Linha Datasul) - Contas a Pagar (APB) |
| Função: | LAR206AA - Consulta Ordens de Pagamento LAR308AA - Relatório Ordens de Pagamento |
| País: | Argentina |
| Ticket: | 19600694 |
| Requisito/Story/ Issue (informe o requisito relacionado) : | DMANMI02-17046 |

02. SITUAÇÃO/REQUISITO

Nas antecipações implantadas no Sistema, nas quais foram informados impostos de valor agregado, esses impostos estão sendo apresentados juntamente com as retenções, na consulta e no relatório de Ordens de Pagamento.

03. SOLUÇÃO

Foi alterada a rotina de implantação de antecipações para que sejam criados registros na tabela de impostos no pagamento somente para os impostos de retenção. Também foram alteradas as rotinas de consulta e impressão de Ordens de Pagamento para que sejam exibidos somente os impostos retidos.

04. DEMAIS INFORMAÇÕES

Não se aplica.

05. ASSUNTOS RELACIONADOS

- [Consulta Ordem de Pagamento](#)
- [Emissão Ordens de Pagamento](#)

06. DOCUMENTO TÉCNICO TRADUZIDO

- [19600694 DMANMI02-17046 Tratar impuestos de valor agregado en los anticipos ARG](#)

19635084 DMANMI02-17068 DT Importação de resoluções especiais CABA de fornecedores ARG

01. DADOS GERAIS

| | |
|---|---|
| Produto: | TOTVS Backoffice |
| Linha de Produto: | Linha Datasul |
| Segmento: | Backoffice |
| Módulo: | TOTVS Backoffice (Linha Datasul) - Contas a Pagar (APB) |
| Função: | LAR772VA - Importação Resoluções Especiais CABA |
| País: | Argentina |
| Ticket: | 19635084 |
| Requisito/Story/ Issue (informe o requisito relacionado) : | DMANMI02-17068 |

02. SITUAÇÃO/REQUISITO

Ao efetuar a importação de resoluções especiais CABA, quando o CUIT importado é referente a um fornecedor cadastrado no sistema, mas não existe um cliente cadastrado com o mesmo CUIT, a linha importada acaba não criando o registro da resolução especial.

03. SOLUÇÃO

Foi alterada a rotina de importação de resoluções especiais CABA, para tratar corretamente a importação de registros quando o CUIT pertence a um fornecedor cadastrado no sistema, mas não existe um cliente cadastrado com o mesmo CUIT.

04. DEMAIS INFORMAÇÕES

Não se aplica.

05. ASSUNTOS RELACIONADOS

- [Importação Resoluções Especiais CABA](#)

06. DOCUMENTO TÉCNICO TRADUZIDO

- [19635084 DMANMI02-17068 Importación de resoluciones especiales CABA de proveedores ARG](#)

Contas a Receber (Internacional) - Manutenção - 12.1.2407

- 18772284 DMANMI02-16753 DT Inconsistência contábil na integração NC COL
- 18965645 DMANMI02-16728 DT Atualização de antecipação cadastrada no FT MEX
- 19041435 DMANMI02-16589 DT Antecipação com Retenções ARG
- 19292032 DMANMI02-16748 DT Recibo antecipação dólar tipo de cambio ARG
- 19965592 DMANMI02-17563 DT Declaração Percepção Ingressos Brutos BA ARG
- 20033123 DMANMI02-17711 DT Conta corrente caixa USD caracteres especiais ARG
- 20075013 DMANMI02-17660 DT Contábil na integração NC auto retenção COL

18772284 DMANMI02-16753 DT Inconsistência contábil na integração NC COL

01. DADOS GERAIS

| | |
|---|---|
| Produto: | TOTVS Backoffice |
| Linha de Produto: | Linha Datasul |
| Segmento: | Backoffice |
| Módulo: | TOTVS Backoffice (Linha Datasul) - Contas a Receber (ACR) |
| Função: | ACR702AA - Implantação de Títulos ACR |
| País: | Colômbia |
| Ticket: | 18772284 |
| Requisito/ Story/Issue (informe o requisito relacionado) : | DMANMI02-16753 |

02. SITUAÇÃO/REQUISITO

Ao efetuar a integração de nota de crédito, vinculada a uma fatura, o Sistema apresenta mensagem de inconsistência contábil e a implantação da nota não é efetivada.

Esse erro ocorre quando o valor do IVA informado na nota de crédito, tem uma diferença de 1 centavo em relação ao valor do IVA que foi informado para a fatura.

03. SOLUÇÃO

Foi alterada a API de implantação de títulos do módulo Contas a Receber, para corrigir a diferença entre o valor do IVA informado na nota de crédito, o valor do IVA que foi informado na fatura em que a nota está sendo vinculada. Essa correção ocorrerá somente quando o valor da diferença não for maior que 1 centavo.

04. DEMAIS INFORMAÇÕES

Não se aplica.

05. ASSUNTOS RELACIONADOS

- [Registrar Nota de Crédito/Débito](#)

06. DOCUMENTO TÉCNICO TRADUZIDO

- [18772284 DMANMI02-16753 DT Inconsistencia contable en la integración NC COL](#)

18965645 DMANMI02-16728 DT Atualização de antecipação cadastrada no FT MEX

01. DADOS GERAIS

| | |
|---|---|
| Produto: | TOTVS Backoffice |
| Linha de Produto: | Linha Datasul |
| Segmento: | Backoffice |
| Módulo: | TOTVS Backoffice (Linha Datasul) - Contas a Receber (ACR) |
| Função: | ACR702AA - Implantação de Títulos ACR FT0603 - Atualização do Contas a Receber |
| País: | México |
| Ticket: | 18965645 |
| Requisito/ Story/Issue (informe o requisito relacionado) : | DMANMI02-16728 |

02. SITUAÇÃO/REQUISITO

Ao criar antecipação desde o módulo de faturamento, o Sistema apresenta mensagem de inconsistência 12800-823 na integração com Contas a Receber.

03. SOLUÇÃO

Foram realizadas as alterações para corrigir a situação reportada no momento da integração.

04. DEMAIS INFORMAÇÕES

Não se aplica.

05. ASSUNTOS RELACIONADOS

- [Registrar Nota de Crédito/Débito](#)

06. DOCUMENTO TÉCNICO TRADUZIDO

- [18965645 DMANMI02-16728 DT Actualización de anticipo registrado en el FT MEX](#)

19041435 DMANMI02-16589 DT Antecipação com Retenções ARG

01. DADOS GERAIS

| | |
|---|---|
| Produto: | TOTVS Backoffice |
| Linha de Produto: | Linha Datasul |
| Segmento: | Backoffice |
| Módulo: | TOTVS Backoffice (Linha Datasul) - Contas a Receber (ACR) |
| Função: | LAR768AA - Manutenção Antecipações |
| País: | Argentina |
| Ticket: | 19041435 |
| Requisito/ Story/Issue (informe o requisito relacionado) : | DMANMI02-16589 |

02. SITUAÇÃO/REQUISITO

Ao gerar antecipação (LAR768AA) sem informar meios de cobro e só apenas retenções pelo valor total da antecipação, o Sistema apresenta mensagem de inconsistência 12800, mensagem interna 11362.

03. SOLUÇÃO

Foram realizadas alterações para corrigir a situação reportada, permitindo confirmar antecipação ACR.

04. DEMAIS INFORMAÇÕES

Não se aplica.

05. ASSUNTOS RELACIONADOS

- [Manutenção Antecipações - LAR768AA](#)

06. DOCUMENTO TÉCNICO TRADUZIDO

- [19041435 DMANMI02-16589 DT Anticipo con retenciones ARG](#)

19292032 DMANMI02-16748 DT Recibo antecipação dólar tipo de cambio ARG

01. DADOS GERAIS

| | |
|---|---|
| Produto: | TOTVS Backoffice |
| Linha de Produto: | Linha Datasul |
| Segmento: | Backoffice |
| Módulo: | TOTVS Backoffice (Linha Datasul) - Contas a Receber (ACR) |
| Função: | html.lar.receipt - Recibo (HTML) |
| País: | Argentina |
| Ticket: | 19292032 |
| Requisito/ Story/Issue (informe o requisito relacionado) : | DMANMI02-16748 |

02. SITUAÇÃO/REQUISITO

Ao gerar um recibo do tipo Antecipação em moeda estrangeira (dólar), o Sistema gera com tipo de câmbio 1, e contabilizam os dólares como se fossem pesos.

03. SOLUÇÃO

Foram realizadas alterações no programa para que, ao gerar um recibo do tipo Antecipação em moeda estrangeira (dólar), o Sistema contabilize o título em moeda nacional (pesos) considerando a cotação correspondente à data de emissão informada.

04. DEMAIS INFORMAÇÕES

Não se aplica.

05. ASSUNTOS RELACIONADOS

- [Recibo \(HTML\) - html.lar.receipt](#)

06. DOCUMENTO TÉCNICO TRADUZIDO

- [19292032 DMANMI02-16748 DT Recibo anticipo dólar tipo de cambio ARG](#)

19965592 DMANMI02-17563 DT Declaração Percepção Ingressos Brutos BA ARG

01. DADOS GERAIS

| | |
|---|---|
| Produto: | TOTVS Backoffice |
| Linha de Produto: | Linha Datasul |
| Segmento: | Backoffice |
| Módulo: | TOTVS Backoffice (Linha Datasul) - Contas a Receber (ACR) |
| Função: | LAR330AA - Declaração Juramentada IIBB por província |
| País: | Argentina |
| Ticket: | 19965592 |
| Requisito/ Story/Issue (informe o requisito relacionado) : | DMANMI02-17563 |

02. SITUAÇÃO/REQUISITO

Ao gerar relatório Declaração Impostos Ingressos Brutos, para títulos em moeda estrangeira e parcelados, o valor do imposto e valor base é informado de forma incorreta.

03. SOLUÇÃO

Foram realizadas as alterações para permitir visualizar corretamente o valor base e valor do imposto de ingressos brutos na declaração, quando se trata de títulos parcelados e em moeda estrangeira.

04. DEMAIS INFORMAÇÕES

Não se aplica.

05. ASSUNTOS RELACIONADOS

- [Declaração Juramentada IIBB por província](#)

06. DOCUMENTO TÉCNICO TRADUZIDO

- [19965592 DMANMI02-17563 DT Declaración de percepción de ingresos brutos BA ARG](#)

20033123 DMANMI02-17711 DT Conta corrente caixa USD caracteres especiais ARG

01. DADOS GERAIS

| | |
|---|---|
| Produto: | TOTVS Backoffice |
| Linha de Produto: | Linha Datasul |
| Segmento: | Backoffice |
| Módulo: | TOTVS Backoffice (Linha Datasul) - Contas a Receber (ACR) |
| Função: | Recibo (HTML) - html.larreceipt |
| País: | Argentina |
| Ticket: | 20033123 |
| Requisito/ Story/Issue (informe o requisito relacionado) : | DMANMI02-17711 |

02. SITUAÇÃO/REQUISITO

Em situações específicas com títulos em moeda estrangeira que armazena em módulos, acontece inconsistência de diferença de 0.01 centavos de conversão, ocasionando registro negativo em caixa e bancos.

03. SOLUÇÃO

Foram realizadas alterações para permitir gerar o recibo com título em moeda estrangeira sem inconsistências.

04. DEMAIS INFORMAÇÕES

Não se aplica.

05. ASSUNTOS RELACIONADOS

- [Recibo \(HTML\) - html.larreceipt](#)

06. DOCUMENTO TÉCNICO TRADUZIDO

- [20033123 DMANMI02-17711 DT Cuenta corriente caixa USD caracteres especiales ARG](#)

20075013 DMANMI02-17660 DT Contábil na integração NC auto retenção COL

01. DADOS GERAIS

| | |
|---|---|
| Produto: | TOTVS Backoffice |
| Linha de Produto: | Linha Datasul |
| Segmento: | Backoffice |
| Módulo: | TOTVS Backoffice (Linha Datasul) - Contas a Receber (ACR) |
| Função: | ACR702AA - Implantação de Títulos ACR |
| País: | Colômbia |
| Ticket: | 20075013 |
| Requisito/ Story/Issue (informe o requisito relacionado) : | DMANMI02-17660 |

02. SITUAÇÃO/REQUISITO

Ao emitir uma nota de crédito com impostos de auto retenção, as apropriações são criadas com tipo de natureza do lançamento incorreta.

03. SOLUÇÃO

Foram realizadas as correções para permitir a criação correta das apropriações na geração de notas de créditos com impostos de auto retenção vinculadas.

04. DEMAIS INFORMAÇÕES

Não se aplica.

05. ASSUNTOS RELACIONADOS

- [Registrar Nota de Crédito/Débito](#)

06. DOCUMENTO TÉCNICO TRADUZIDO

- [20075013 DMANMI02-17660 DT Contable en la integración NC autorretención COL](#)

4.12.3 Materiais (Internacional) - Manutenção - 12.1.2407

You are using an UNLICENSED copy of **Scroll PDF Exporter for Confluence**. Do you find Scroll PDF Exporter useful? Consider purchasing it today:
<https://marketplace.atlassian.com/apps/7019/scroll-pdf-exporter-for-confluence?tab=overview&hosting=datacenter>

Recebimento (Internacional) - Manutenção - 12.1.2407

You are using an UNLICENSED copy of **Scroll PDF Exporter for Confluence**. Do you find Scroll PDF Exporter useful? Consider purchasing it today:
<https://marketplace.atlassian.com/apps/7019/scroll-pdf-exporter-for-confluence?tab=overview&hosting=datacenter>

18870947 DMANMI03-14353 DT Inconsistência no IVA Compras com remitos de entrada em moeda estrangeira ARG

01. DADOS GERAIS

| | |
|---|--|
| Produto: | TOTVS Backoffice |
| Linha de Produto: | Linha Datasul |
| Segmento: | Backoffice |
| Módulo: | TOTVS Backoffice (Linha Datasul) - Recebimento (MRE) |
| Função: | Manutenção Documentos Entrada (RE3001) |
| País: | Todos, exceto Brasil |
| Ticket: | 18870947 |
| Requisito/ Story/Issue (informe o requisito relacionado) : | DMANMI03-14353 |

02. SITUAÇÃO/REQUISITO

O relatório do **Livro IVA Compras** apresenta inconsistência na base de cálculo e imposto de IVA de remitos gerados pelo Recebimento, pois apresenta o valor em moeda estrangeira.

03. SOLUÇÃO

Alterada a geração dos impostos de remitos que sejam gerados a partir de ordens de compra em moeda estrangeira, para que calculem corretamente o valor dos impostos em moeda nacional no momento da inclusão e alteração de itens.

04. DEMAIS INFORMAÇÕES

Não se aplica.

05. ASSUNTOS RELACIONADOS

- [Manutenção Documentos Entrada - RE3001](#)

06. DOCUMENTO TECNICO TRADUZIDO

- [18870947 DMANMI03-14353 DT Inconsistencia en el IVA Compras con remitos de entrada en moneda extranjera ARG](#)

You are using an UNLICENSED copy of **Scroll PDF Exporter for Confluence**. Do you find Scroll PDF Exporter useful? Consider purchasing it today:
<https://marketplace.atlassian.com/apps/7019/scroll-pdf-exporter-for-confluence?tab=overview&hosting=datacenter>

DMANMI03-14356 DT Considerar os impostos parametrizados no CD0184 para notas de entrada

01. DADOS GERAIS

| | |
|---|--|
| Produto: | TOTVS Backoffice |
| Linha de Produto: | Linha Datasul |
| Segmento: | Backoffice |
| Módulo: | TOTVS Backoffice (Linha Datasul) - Recebimento (MRE) |
| Função: | Manutenção Documentos Entrada (RE3001) |
| País: | Todos, exceto Brasil |
| Ticket: | Não se aplica. |
| Requisito/ Story/Issue (informe o requisito relacionado) : | DMANMI03-14356 |

02. SITUAÇÃO/REQUISITO

O usuário de recebimento necessita que sejam considerados todos os impostos parametrizados na tela Impostos para **Cálculo Remito/Fatura (CD0184)**, conforme condições do documento de entrada. Atualmente é apresentado somente o primeiro imposto cadastrado para a condição especificada.

03. SOLUÇÃO

Foi alterada a sugestão dos impostos na digitação dos itens das notas de **Recebimento (RE3001)** para que, quando exista mais de um imposto cadastrado para a condição da nota de entrada, no programa **Cálculo Remito/Fatura (CD0184)**, sejam apresentados todos os impostos para o item e não apenas o primeiro.

04. DEMAIS INFORMAÇÕES

Não se aplica.

05. ASSUNTOS RELACIONADOS

- [Impostos_para_Cálculo_Remito/Fatura_-_CD0184](#)
- [Manutenção Documentos Entrada - RE3001](#)

06. DOCUMENTO TECNICO TRADUZIDO

- <https://tdn.totvs.com/display/public/dtses/DMANMI03-14356+DT+Considerar+los+impuestos+parametrizados+en+el+CD0184+para+notas+de+entrada>

4.12.4 Vendas e Faturamento (Internacional) - Manutenção - 12.1.2407

Faturamento (Internacional) - Manutenção - 12.1.2407

19956633 DMANMI03-14464 DT Valida permissões de embarque para notas de crédito e débito ARG00066 ARG

01. DADOS GERAIS

| | |
|---|--|
| Produto: | TOTVS Backoffice |
| Linha de Produto: | Linha Datasul |
| Segmento: | Backoffice |
| Módulo: | TOTVS Backoffice (Linha Datasul) - Faturamento (MFT) |
| Função: | Fatura Eletrônica Exportação (ARG0066) |
| País: | Argentina |
| Ticket: | 19956633 |
| Requisito/Story/ Issue (informe o requisito relacionado) : | DMANMI03-14464 |

02. SITUAÇÃO/REQUISITO

Ao tentar autorizar uma nota de crédito de exportação, ocorre o erro *17923 no existe permiso de embarque para nr* e não permite autorizar o comprovante.

03. SOLUÇÃO

O programa **Fatura Eletrônica Exportação (ARG0066)** foi alterado para que não faça a validação de existência de permissão de embarque para comprovantes do tipo nota de crédito ou débito.

04. DEMAIS INFORMAÇÕES

Não de aplica.

05. ASSUNTOS RELACIONADOS

- [Fatura Eletrônica Exportação - ARG0066](#)

06. DOCUMENTO TECNICO TRADUZIDO

- [19956633 DMANMI03-14464 DT Valida permisos de embarque para notas de crédito y débito ARG00066 ARG](#)

20001202 DMANMI03-14530 DT Erro ao calcular o complemento do remito FT1341 CHL

01. DADOS GERAIS

| | |
|---|--|
| Produto: | TOTVS Backoffice |
| Linha de Produto: | Linha Datasul |
| Segmento: | Backoffice |
| Módulo: | TOTVS Backoffice (Linha Datasul) - Faturamento (MFT) |
| Função: | Cálculo de Complemento de Remito (FT1341) |
| País: | Chile |
| Ticket: | 20001202 |
| Requisito/Story/ Issue (informe o requisito relacionado) : | DMANMI03-14530 |

02. SITUAÇÃO/REQUISITO

O complemento do remito não é gerado devido ao erro: *** No Nota Fiscal record is available. (91).*

03. SOLUÇÃO

O programa **Cálculo de Complemento de Remito (FT1341)** foi alterado para que que gere corretamente o complemento de remitos, sem a geração do erro acima.

04. DEMAIS INFORMAÇÕES

Não de aplica.

05. ASSUNTOS RELACIONADOS

- [Cálculo de Complemento de Remito - FT1341](#)

06. DOCUMENTO TECNICO TRADUZIDO

- <https://tdn.totvs.com/display/public/dtses/20001202+DMANMI03-14530+DT+Error+al+calcular+el+complemento+del+remito+FT1341+CHL>

DMANMI03-14472 DT Erro ao calcular remitos pelo FT4030

01. DADOS GERAIS

| | |
|---|--|
| Produto: | TOTVS Backoffice |
| Linha de Produto: | Linha Datasul |
| Segmento: | Backoffice |
| Módulo: | TOTVS Backoffice (Linha Datasul) - Faturamento (MFT) |
| Função: | Cálculo de Remitos (FT4030) |
| País: | Todos, exceto Brasil |
| Ticket: | |
| Requisito/Story/ Issue (informe o requisito relacionado) : | DMANMI03-14472 |

02. SITUAÇÃO/REQUISITO

Ocorre erro ao *progress* ao calcular um remito quando na listagem de remitos na tela são apresentados mais de uma página de informação e o remito é procurado utilizando as teclas de *page-up* e *page-down*.

03. SOLUÇÃO

O programa **Cálculo de Remitos (FT4030)** foi alterado para que calcule corretamente a fatura independente da forma de localização do remito selecionado.

04. DEMAIS INFORMAÇÕES

Não de aplica.

05. ASSUNTOS RELACIONADOS

- [Cálculo de Remitos - FT4030](#)

06. DOCUMENTO TECNICO TRADUZIDO

- [DMANMI03-14472 DT Error al calcular remitos por el FT4030](#)

4.13 Recursos Humanos - Manutenção - 12.1.2407

Pesquisar

You are using an UNLICENSED copy of **Scroll PDF Exporter for Confluence**. Do you find Scroll PDF Exporter useful? Consider purchasing it today:
<https://marketplace.atlassian.com/apps/7019/scroll-pdf-exporter-for-confluence?tab=overview&hosting=datacenter>

4.13.1 Administração de Pessoal - Manutenção - 12.1.2407

Pesquisar

Administração de Treinamento - Manutenção - 12.1.2407

Pesquisar

You are using an UNLICENSED copy of **Scroll PDF Exporter for Confluence**. Do you find Scroll PDF Exporter useful? Consider purchasing it today:
<https://marketplace.atlassian.com/apps/7019/scroll-pdf-exporter-for-confluence?tab=overview&hosting=datcenter>

18338405 DRHHCM-12401 - AT0720 - Mensagem de erro ao encerrar turma de treinamento

01. DADOS GERAIS

| | |
|---|---|
| Produto: | TOTVS RH |
| Linha de Produto: | Linha Datasul |
| Segmento: | RH |
| Módulo: | TOTVS RH (Linha Datasul) - Administração de Treinamento (MAT) |
| Função: | AT0720 - Encerrar Turma Treinamento |
| País: | Brasil |
| Ticket: | 18338405 |
| Requisito/Story/ Issue (informe o requisito relacionado) : | DRHHCM-12401 |

02. SITUAÇÃO/REQUISITO

Ao executar o programa AT0720 para encerrar uma turma de treinamento aparece a mensagem de erro “There is no current Lista Inscri o record. Delete failed. (341)” e não encerra a turma de treinamento.

03. SOLUÇÃO

Alteradas as validações do programa AT0720.

04. DEMAIS INFORMAÇÕES

- Não se aplica

05. ASSUNTOS RELACIONADOS

- Não se aplica

19153470 DRHHCM-10530 AT0029 - Permitindo excluir calendário de turma encerrada

01. DADOS GERAIS

| | |
|--|---------------------------------------|
| Produto: | TOTVS RH |
| Linha de Produto: | Linha Datasul |
| Segmento: | RH |
| Módulo: | Administração de Treinamento (MAT) |
| Função: | AT0029 – Manutenção Turma Treinamento |
| País: | Brasil |
| Ticket: | 19153470 |
| Requisito/Story/Issue (informe o requisito relacionado) : | DRHHCM-10530 |

02. SITUAÇÃO/REQUISITO

O programa AT0029 está permitindo eliminar e modificar calendário mesmo com a turma já encerrada.

03. SOLUÇÃO

Inserida regra no programa AT0029 para desabilitar os botões Modificar e Eliminar da aba Calendário quando a turma estiver encerrada.

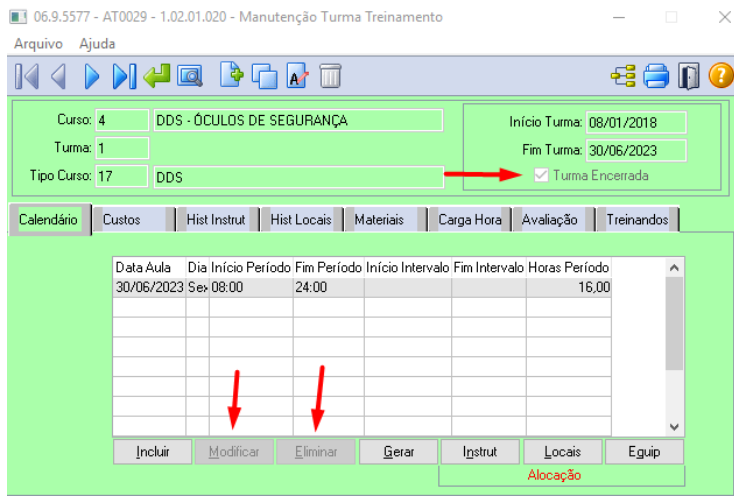

You are using an UNLICENSED copy of Scroll PDF Exporter for Confluence. Do you find Scroll PDF Exporter useful? Consider purchasing it today: <https://marketplace.atlassian.com/apps/7019/scroll-pdf-exporter-for-confluence?tab=overview&hosting=datasulcenter>

04. DEMAIS INFORMAÇÕES

- Não se aplica.

05. ASSUNTOS RELACIONADOS

- Não se aplica.

19466099 DRHHCM-11342 AT0501 - Listando desligados

01. DADOS GERAIS

| | |
|--|---------------------------------------|
| Produto: | TOTVS RH |
| Linha de Produto: | Linha Datasul |
| Segmento: | RH |
| Módulo: | Administração de Treinamento (MAT) |
| Função: | AT0029 – Manutenção Turma Treinamento |
| País: | Brasil |
| Ticket: | 19466099 |
| Requisito/Story/Issue (informe o requisito relacionado) : | DRHHCM-11342 |

02. SITUAÇÃO/REQUISITO

O programa AT0501 estava imprimindo pessoa com contrato finalizado.

03. SOLUÇÃO

Após ajuste, relatório passa a verificar a data de término do contrato.

04. DEMAIS INFORMAÇÕES

- Não se aplica.

05. ASSUNTOS RELACIONADOS

- Não se aplica.

20038032 DRHHCM-12234 - AT0031 - Erro no acesso AT0031 com perfil colaborador

01. DADOS GERAIS

| | |
|---|---|
| Produto: | TOTVS RH |
| Linha de Produto: | Linha Datasul |
| Segmento: | RH |
| Módulo: | TOTVS RH (Linha Datasul) - Administração de Treinamento (MAT) |
| Função: | AT0031 - Manutenção Funcionário |
| País: | Brasil |
| Ticket: | 20038032 |
| Requisito/Story/ Issue (informe o requisito relacionado) : | DRHHCM-12234 |

02. SITUAÇÃO/REQUISITO

Ao executar o programa AT0031 com perfil colaborador, ocorre o erro progress:

"Field cdn_sit_calc_func from funcionario record (recid 8280) was missing from FIELDS phrase. (8826)"

03. SOLUÇÃO

Alterada query q20py085.w.

Options - Returned = "All Fields".

04. DEMAIS INFORMAÇÕES

- Não se aplica

05. ASSUNTOS RELACIONADOS

- Não se aplica

Controle de Frequência - Manutenção - 12.1.2407

- 18848440 DRHJORNDTS-3355 DT FP1840 - Erro na Transferência de Funcionários
- 19154586 DRHJORNDTS-3390 DT PE4300 - Fechamento Acordo de Compensação
- 19293199 DRHJORNDTS-3388 DT FP8875 - Integração indevida de turnos inativos no HCM para o Suricato
- 19339536 DRHJORNDTS-3377 DT PE4000 Desconto de DSR Indevido
- 19376601 DRHJORNDTS-3411 DT PE3730 - Diretório de gravação do arquivo CSV
- 19631324 DRHJORNDTS-3496 DT FP1600 x PE3130 Não altera ocorrência após lançar situação
- 19790488 DRHJORNDTS-3622 DT PE4000 - Não foi gerado o evento de desconto de falta
- 19925692 DRHJORNDTS-3630 DT PE3130 - Acerto Divergências não considera a alteração de ocorrência
- 19932276 DRHJORNDTS-3672 DT PE4000 - Mensagem indevida quando há transferência de funcionários que não são da mesma base de dados
- 19941237 DRHJORNDTS-3682 DT Empresa não integra com Suricato mas as mensagens estão sendo geradas
- 20008465 DRHJORNDTS-3693 DT PE2200 - Mensagem de Erro : (17006) Problema na geração de horários da jornada - Existem parâmetros em conflito, avaliar a jornada XX
- 20316402 DRHJORNDTS-3779 DT PE4520 não aplica percentual de compensação do banco de horas
- DRHJORNDTS-3380 DT Relatório Divergências do Ponto Smart View x ajustes linhas zebradas
- DRHJORNDTS-3389 DT PE2200 - Lentidão ao Calcular Ponto por Seleção
- DRHJORNDTS-3463 DT PE1610 - Correção dos itens de Memory Leak Pasoe
- DRHJORNDTS-3483 DT PE2200 - Atrasos, saídas antecipadas e saídas durante o 1º e 2º período gerados com ocorrência incorreta
- DRHJORNDTS-3485 DT PE4000 - Geração do Adicional Noturno para Funcionário Desligado

18848440 DRHJORNDTS-3355 DT FP1840 - Erro na Transferência de Funcionários

01. DADOS GERAIS

| | |
|--|--|
| Produto: | TOTVS RH |
| Linha de Produto: | Linha Datasul |
| Segmento: | RH |
| Módulo: | Controle de Frequência |
| Função: | FP1840 - Transferência de Funcionários |
| Ticket: | 18848440 |
| Requisito/Story/Issue (informe o requisito relacionado) : | DRHJORNDTS-3355 |

02. SITUAÇÃO/REQUISITO

Na integração entre os produtos Datasul e Suricato, quando a geração do arquivo de Clientlog não está ativa, e a situação da integração está definida como **Realizando Movimentação** (programa FP8870, botão Configuração); ao executar a transferência de funcionário ocorre o erro **Não é possível gravar a mensagem no log, pois não há nenhum log aberto. (14332)**.

03. SOLUÇÃO

O programa que realiza a transferência de funcionários foi ajustado para que não ocorra erro do cenário descrito.

04. DEMAIS INFORMAÇÕES

Não se aplica.

05. ASSUNTOS RELACIONADOS

Não se aplica.

19154586 DRHJORNDTS-3390 DT PE4300 - Fechamento Acordo de Compensação

01. DADOS GERAIS

| | |
|--|---------------------------|
| Produto: | TOTVS RH |
| Linha de Produto: | Linha Datasul |
| Segmento: | RH |
| Módulo: | Controle de Frequência |
| Função: | PE4300 - Fechamento Banco |
| Ticket: | 19154586 |
| Requisito/Story/Issue (informe o requisito relacionado) : | DRHJORNDTS-3390 |

02. SITUAÇÃO/REQUISITO

Ao executar o programa PE4300 pela opção Digitação para realizar o fechamento de um acordo de compensação, não está considerando o evento de pagamento conforme parametrizado no programa FP2700 pasta "AC Cp Hrs".

03. SOLUÇÃO

O programa que realiza o fechamento dos tipos de compensação (banco de horas, dia ponte e acordo de compensação de horas), foi ajustado para que, ao ser executado pela opção 'Digitação' e informado um tipo de compensação "Acordo Compensação de Horas" considere os eventos de pagamento parametrizados na pasta "AC Cp Hrs" do programa FP2700, assim como ocorre quando a execução é pela opção 'Seleção'.

04. DEMAIS INFORMAÇÕES

Não se aplica.

05. ASSUNTOS RELACIONADOS

Não se aplica.

19293199 DRHJORNDTS-3388 DT FP8875 - Integração indevida de turnos inativos no HCM para o Suricato

01. DADOS GERAIS

| | |
|--|--------------------------------|
| Produto: | TOTVS RH |
| Linha de Produto: | Linha Datasul |
| Segmento: | RH |
| Módulo: | Controle de Frequência |
| Função: | FP8875 - Carga Informações TSA |
| Ticket: | 19293199 |
| Requisito/Story/Issue (informe o requisito relacionado) : | DRHJORNDTS-3388 |

02. SITUAÇÃO/REQUISITO

Ao fazer a carga das informações de Turno/Escala para o Suricato por meio do programa FP8875, o programa está considerando os turnos inativos indevidamente.

03. SOLUÇÃO

Alterado o programa para que não sejam geradas mensagens xml contendo Turnos/Escalas inativas.

04. DEMAIS INFORMAÇÕES

Não se aplica.

05. ASSUNTOS RELACIONADOS

Não se aplica.

19339536 DRHJORNDTS-3377 DT PE4000 Desconto de DSR Indevido

01. DADOS GERAIS

| | |
|--|--|
| Produto: | TOTVS RH |
| Linha de Produto: | Linha Datasul |
| Segmento: | RH |
| Módulo: | Controle de Frequência |
| Função: | PE4000 - Gera Movimento Folha de Pagamento |
| Ticket: | 19339536 |
| Requisito/Story/Issue (informe o requisito relacionado) : | DRHJORNDTS-3377 |

02. SITUAÇÃO/REQUISITO

A integração do ponto está gerando o evento de desconto de DSR com quantidade de horas a maior quando o funcionário possui situações de falta injustificada e jornada incompleta na última semana do mês de início do período de ponto e, o repouso desta semana recai no último dia do mês.

03. SOLUÇÃO

O programa que realiza a integração do ponto foi ajustado para calcular corretamente as horas de desconto de DSR/Feriados para o cenário descrito acima.

04. DEMAIS INFORMAÇÕES

Não se aplica.

05. ASSUNTOS RELACIONADOS

Não se aplica.

19376601 DRHJORNDTS-3411 DT PE3730 - Diretório de gravação do arquivo CSV

01. DADOS GERAIS

| | |
|--|-------------------------------|
| Produto: | TOTVS RH |
| Linha de Produto: | Linha Datasul |
| Segmento: | RH |
| Módulo: | Controle de Frequência |
| Função: | PE3730 - Origem das Marcações |
| Ticket: | 19376601 |
| Requisito/Story/Issue (informe o requisito relacionado) : | DRHJORNDTS-3411 |

02. SITUAÇÃO/REQUISITO

O programa PE3730 gera de forma fixa o arquivo **.CSV** no diretório de arquivos temporários do ambiente (parâmetro "-T" informado no arquivo ".pf").

03. SOLUÇÃO

O programa foi ajustado para gerar o arquivo '.CSV':

- No **diretório spool do usuário**: quando o programa for executado de forma "On-line" ou
- No **diretório spool do servidor de execução RPW**: quando o programa for executado em "Batch".

Alterada também a composição do nome do arquivo, o qual passa a ter o seguinte formato: "*PE3730*" + "_" + *Data de Geração* + "_" + *Horário de Geração*" + ".csv",

Exemplo: PE3730_290224_161542.csv

04. DEMAIS INFORMAÇÕES

Não se aplica.

05. ASSUNTOS RELACIONADOS

[Origem das Marcações - PE3730](#)

19631324 DRHJORNDTS-3496 DT FP1600 x PE3130 Não altera ocorrência após lançar situação

01. DADOS GERAIS

| | |
|--|--|
| Produto: | TOTVS RH |
| Linha de Produto: | Linha Datasul |
| Segmento: | RH |
| Módulo: | Controle de Frequência |
| Função: | FP1600 - Manutenção Histórico de Situações |
| Ticket: | 19631324 |
| Requisito/Story/Issue (informe o requisito relacionado) : | DRHJORNDTS-3496 |

02. SITUAÇÃO/REQUISITO

Para trabalhadores com jornada que está parametrizada para término dia às 17:38, ao lançar abonos através do PE3130 botão **Situações (FP1600)**, para horário anterior ao término dia do dia anterior, o recálculo do ponto efetiva o registro no FP1600, porém não efetiva no PE3130.

03. SOLUÇÃO

Corregido o programa **FP1600 - Manutenção Histórico de Situações** para considerar corretamente os abonos quando o horário abonado for anterior ao término dia definido na jornada do dia anterior.

04. DEMAIS INFORMAÇÕES

Não se aplica.

05. ASSUNTOS RELACIONADOS

Não se aplica.

19790488 DRHJORNDTS-3622 DT PE4000 - Não foi gerado o evento de desconto de falta

01. DADOS GERAIS

| | |
|--|--|
| Produto: | TOTVS RH |
| Linha de Produto: | Linha Datasul |
| Segmento: | RH |
| Módulo: | Controle de Frequência |
| Função: | PE4000 - Gera Movimento Folha de Pagamento |
| Ticket: | 19790488 |
| Requisito/Story/Issue (informe o requisito relacionado) : | DRHJORNDTS-3622 |

02. SITUAÇÃO/REQUISITO

Quando o funcionário está o mês todo afastado, as horas das faltas que ocorreram dentro do período de ponto não estão sendo geradas na integração do ponto.

03. SOLUÇÃO

O programa que realiza a integração do ponto para a folha de pagamento foi ajustado para considerar as situações de faltas e jornadas incompletas ocorridas no período de ponto quando o funcionário possuir afastamento durante todo o mês, ou seja, não há horas trabalhadas no mês.

Dependendo da parametrização do evento relacionado na situação e do uso ou não do evento de diferença (PE0300), ocorrerá um dos tratamentos abaixo com as horas destas situações:

- a) **A situação será desconsiderada, não sendo gerada as horas para integração com a folha:** isto ocorre quando os eventos relacionados na situação possuírem identificação igual a **Outros** (FP0020) e, no programa PE0300 **não estão informados** os eventos de horas diferença. Neste caso é impressa uma mensagem no log de execução do programa PE4000 informando que a situação não foi considerada para o funcionário.
- b) **As horas de falta/jornada incompleta serão geradas nos eventos informados na situação (FP0060):** isto ocorre quando os eventos relacionados na situação possuírem identificação igual a **Desconto**.
- c) **As horas de falta/jornada incompleta serão geradas nos eventos de horas diferença informados no programa PE0300:** isto ocorre quando os eventos relacionados na situação possuírem identificação igual a **Outros**.

04. DEMAIS INFORMAÇÕES

Não se aplica.

05. ASSUNTOS RELACIONADOS

Não se aplica.

19925692 DRHJORNDTS-3630 DT PE3130 - Acerto Divergências não considera a alteração de ocorrência

01. DADOS GERAIS

| | |
|--|------------------------------|
| Produto: | TOTVS RH |
| Linha de Produto: | Linha Datasul |
| Segmento: | RH |
| Módulo: | Controle de Frequência |
| Função: | PE3130 - Acerto Divergências |
| Ticket: | 19925692 |
| Requisito/Story/Issue (informe o requisito relacionado) : | DRHJORNDTS-3630 |

02. SITUAÇÃO/REQUISITO

Ao realizar a manutenção da ocorrência pelo PE3130 - Acerto Divergências, o produto não está considerando a alteração.

03. SOLUÇÃO

Ajustado o programa para que em situações em que a alteração não for efetivada, será apresentado um aviso em tela. O aviso ocorre quando já existir uma autorização na mesma data e no mesmo período, não impedindo a continuidade do processo.

04. DEMAIS INFORMAÇÕES

Não se aplica.

05. ASSUNTOS RELACIONADOS

Não se aplica.

19932276 DRHJORNDTS-3672 DT PE4000 - Mensagem indevida quando há transferência de funcionários que não são da mesma base de dados

01. DADOS GERAIS

| | |
|--|--|
| Produto: | TOTVS RH |
| Linha de Produto: | Linha Datasul |
| Segmento: | RH |
| Módulo: | Controle de Frequência |
| Função: | PE4000 - Gera Movimento Folha de Pagamento |
| Ticket: | 19932276 |
| Requisito/Story/Issue (informe o requisito relacionado) : | DRHJORNDTS-3672 |

02. SITUAÇÃO/REQUISITO

Para os funcionários que vêm transferidos de empresas de outra base de dados, sem a informação de origem na situação de transferência (FP1600), ao gerar a integração do ponto é apresentada de forma indevida a mensagem: Calendário Funcionário Mês Seguinte Inexistente e, em algum casos também aparece a mensagem '*** Registro bfunc-ponto não esta' disponível. (91)'

03. SOLUÇÃO

O programa que realiza a integração do ponto foi ajustado para que ao tentar localizar o funcionário do ponto na empresa e estabelecimento de origem (com base nos campos informados na situação de entrada por transferência) caso não encontre (isto ocorre quando os dados da origem não estão na mesma base de dados) posicione novamente o funcionário do ponto no registro da empresa e estabelecimento destino. Desta forma, as mensagens citadas acima não serão indevidamente apresentadas.

04. DEMAIS INFORMAÇÕES

Não se aplica.

05. ASSUNTOS RELACIONADOS

Não se aplica.

19941237 DRHJORNDTS-3682 DT Empresa não integra com Suricato mas as mensagens estão sendo geradas

01. DADOS GERAIS

| | |
|--|--|
| Produto: | TOTVS RH |
| Linha de Produto: | Linha Datasul |
| Segmento: | RH |
| Módulo: | Controle de Frequência |
| Função: | FP1500 - Funcionários FP1620 - Manutenção Salários Individual |
| Ticket: | 19941237 |
| Requisito/Story/Issue (informe o requisito relacionado) : | DRHJORNDTS-3682 |

02. SITUAÇÃO/REQUISITO

Mesmo a empresa não estando parametrizada para integrar com Controle de Acesso (programa FP0500), ao incluir um funcionário estão sendo geradas mensagens de Histórico de Cargo para integrar com o Suricato. O mesmo ocorre ao incluir uma alteração de cargo para o funcionário no programa FP1620.

03. SOLUÇÃO

O programa que realiza a geração das mensagens de Histórico de Cargo para integrar com o Suricato e o GENS (via EAI) foi ajustado para verificar se a empresa do funcionário, que está sendo incluído ou está tendo o cargo alterado, está parametrizada para integrar com o Controle de Acesso (programa FP0500). Se estiver, irá gerar as mensagens para integração.

04. DEMAIS INFORMAÇÕES

Não se aplica.

05. ASSUNTOS RELACIONADOS

Não se aplica.

20008465 DRHJORNDTS-3693 DT PE2200 - Mensagem de Erro : (17006) Problema na geração de horários da jornada
- Existem parâmetros em conflito, avaliar a jornada XX

01. DADOS GERAIS

| | |
|--|-----------------------------------|
| Produto: | TOTVS RH |
| Linha de Produto: | Linha Datasul |
| Segmento: | RH |
| Módulo: | Controle de Frequência |
| Função: | PE2200 - Cálculo Ponto Eletrônico |
| Ticket: | 20008465 |
| Requisito/Story/Issue (informe o requisito relacionado) : | DRHJORNDTS-3693 |

02. SITUAÇÃO/REQUISITO

Ao calcular o ponto para funcionários que estão lotados em um turno que possui jornada(s) apenas com o 1º período, isto é, não possui(em) intervalo e é identificado a necessidade de atualizar a tabela interna de horários (horar_jorn_trab_ptoelet) está sendo apresentada a mensagem 17006 – Problema na geração de horários da jornada. Existem parâmetros em conflito, avaliar a jornada xx.

03. SOLUÇÃO

O programa que realiza o cálculo do ponto foi ajustado para atualizar corretamente a tabela interna de horários para as jornadas que não possuem intervalo, não apresentando mais a mensagem mencionada acima.

Também foi desenvolvido o programa de acerto prghur/spp/ponto_ajusta_tabela_de_horarios.r que possibilita o acerto das informações da tabela interna de horários.

04. DEMAIS INFORMAÇÕES

Não se aplica.

05. ASSUNTOS RELACIONADOS

[ponto_ajusta_tabela_de_horarios - Acerto da tabela horar_jorn_trab_ptoelet](#)

20316402 DRHJORNDTS-3779 DT PE4520 não aplica percentual de compensação do banco de horas

01. DADOS GERAIS

| | |
|--|------------------------------------|
| Produto: | TOTVS RH |
| Linha de Produto: | Linha Datasul |
| Segmento: | RH |
| Módulo: | Controle de Frequência |
| Função: | PE4520 - Importação Banco de Horas |
| Ticket: | 20316402 |
| Requisito/Story/Issue (informe o requisito relacionado) : | DRHJORNDTS-3779 |

02. SITUAÇÃO/REQUISITO

Ao importar lançamentos do banco de horas através do programa PE4520 as horas não estão sendo valorizadas com o percentual de compensação do banco de horas informado no programa FP2700.

03. SOLUÇÃO

O programa que realiza a importação dos lançamentos do banco de horas foi ajustado para aplicar o percentual de compensação, valorizando corretamente a quantidade de horas.

04. DEMAIS INFORMAÇÕES

Não se aplica.

05. ASSUNTOS RELACIONADOS

[Manutenção Eventos Tipo Dia Sindicato - FP2700](#)

DRHJORNDTS-3380 DT Relatório Divergências do Ponto Smart View x ajustes linhas zebradas

01. DADOS GERAIS

| | |
|-------------------------------|---------------------------------|
| Produto: | TOTVS RH |
| Linha de Produto: | Linha Datasul |
| Segmento: | RH |
| Módulo: | Controle de Frequência |
| Função: | Relatório Divergências do Ponto |
| Ticket: | |
| Requisito/Story/Issue: | DRHJORNDTS-3380 |

02. SITUAÇÃO/REQUISITO

No relatório de divergências do ponto do smart view a impressão das linhas zebradas não está ocorrendo até o final da linha, acompanhando as demais informações do relatório.

03. SOLUÇÃO

O layout do relatório de divergências do ponto para o smart view foi ajustado para imprimir corretamente as linhas zebradas.

04. DEMAIS INFORMAÇÕES

Não se aplica.

05. ASSUNTOS RELACIONADOS

Não se aplica.

DRHJORNDTS-3389 DT PE2200 - Lentidão ao Calcular Ponto por Seleção

01. DADOS GERAIS

| | |
|--|-----------------------------------|
| Produto: | TOTVS RH |
| Linha de Produto: | Linha Datasul |
| Segmento: | RH |
| Módulo: | Controle de Frequência |
| Função: | PE2200 - Cálculo Ponto Eletrônico |
| Ticket: | |
| Requisito/Story/Issue (informe o requisito relacionado) : | DRHJORNDTS-3389 |

02. SITUAÇÃO/REQUISITO

Ao realizar o cálculo do ponto utilizando a opção **Por Seleção**, foi identificada uma lentidão no processamento.

03. SOLUÇÃO

Foram realizadas correções na leitura dos turnos x funcionários ativos para melhorar a performance do processo de cálculo do ponto.

04. DEMAIS INFORMAÇÕES

Não se aplica.

05. ASSUNTOS RELACIONADOS

Não se aplica.

DRHJORNDTS-3463 DT PE1610 - Correção dos itens de Memory Leak Pasoe

01. DADOS GERAIS

| | |
|-------------------------------|---|
| Produto: | TOTVS RH |
| Linha de Produto: | Linha Datasul |
| Segmento: | RH |
| Módulo: | TOTVS RH (Linha Datasul) - Controle de Frequência |
| Função: | PE1610 - Geração Coletiva de Situações |
| Ticket: | |
| Requisito/Story/Issue: | DRHJORNDTS-3463 |

02. SITUAÇÃO/REQUISITO

O programa PE1610 ao ser executado pelo Meu RH para a inclusão de abonos está ocasionando problema de Memory Leak por não estar eliminando alguns objetos instanciados na memória após o seu uso, levando à redução progressiva da memória disponível no sistema podendo resultar em degradação do desempenho e até mesmo na falha do programa ou do sistema operacional devido à falta de recursos de memória.

Quando o programa é executado no PASOE, o agente não é liberado, ocasionando travamento do ERP quando não houverem mais agentes disponíveis.

03. SOLUÇÃO

O programa que gera situações coletivas foi ajustado para eliminar na memória os objetos que foram instanciados durante a sua execução, para que não cause problema de Memory Leak.

04. DEMAIS INFORMAÇÕES

- Não se aplica.

05. ASSUNTOS RELACIONADOS

- Não se aplica.

DRHJORNDTS-3483 DT PE2200 - Atrasos, saídas antecipadas e saídas durante o 1º e 2º período gerados com ocorrência incorreta

01. DADOS GERAIS

| | |
|-------------------------------|-----------------------------------|
| Produto: | TOTVS RH |
| Linha de Produto: | Linha Datasul |
| Segmento: | RH |
| Módulo: | Controle de Frequência |
| Função: | PE2200 - Cálculo Ponto Eletrônico |
| Ticket: | |
| Requisito/Story/Issue: | DRHJORNDTS-3483 |

02. SITUAÇÃO/REQUISITO

O funcionário está parametrizado para não registrar marcação de entrada e saída (programa PE1700) e possui abonos lançados (via programa FP1600, ou PE3130 ou Meu RH).

Ao calcular o ponto, para estes dias a situação de abono ficou relacionada corretamente, porém a ocorrência está como “Falta 1º Período” ou “Falta 2º Período” para os atrasos do 1º e 2º período, saídas antecipadas do 1º e 2º período e, saídas durante o 1º e 2º período.

03. SOLUÇÃO

O programa que realiza o cálculo do ponto eletrônico foi ajustado para que ao identificar que o funcionário não bate entrada e saída, se este possuir horas abonadas gere corretamente a ocorrência referente ao abono verificando o seu horário de início e término x horário da jornada de trabalho (início e término do 1º período e, início e término do 2º período).

04. DEMAIS INFORMAÇÕES

Não se aplica.

05. ASSUNTOS RELACIONADOS

Não se aplica.

DRHJORNDTS-3485 DT PE4000 - Geração do Adicional Noturno para Funcionário Desligado

01. DADOS GERAIS

| | |
|--|--|
| Produto: | TOTVS RH |
| Linha de Produto: | Linha Datasul |
| Segmento: | RH |
| Módulo: | Controle de Frequência |
| Função: | PE4000 - Gera Movimento Folha de Pagamento |
| Ticket: | |
| Requisito/Story/Issue (informe o requisito relacionado) : | DRHJORNDTS-3485 |

02. SITUAÇÃO/REQUISITO

Após a implementação da funcionalidade para não considerar as horas noturnas dos lançamentos negativos do banco de horas no cálculo do adicional noturno, foi identificado que para os funcionários desligados que pertencem a uma categoria de ponto que está com o campo “Período Ponto – Considera Horas Trabalhadas Reais Noturnas” marcado, a integração do ponto deixou de gerar o evento relativo ao adicional noturno com as horas noturnas do início do período de ponto até o final do mês anterior ao desligamento.

03. SOLUÇÃO

O programa que realiza a integração do ponto foi ajustado para que no cenário descrito acima realize corretamente a geração do evento do adicional noturno, bem como a geração do evento de horas trabalhadas noturnas.

04. DEMAIS INFORMAÇÕES

Não se aplica.

05. ASSUNTOS RELACIONADOS

Não se aplica.

Desenvolvimento de Pessoal - Manutenção - 12.1.2407

Pesquisar

You are using an UNLICENSED copy of **Scroll PDF Exporter for Confluence**. Do you find Scroll PDF Exporter useful? Consider purchasing it today:
<https://marketplace.atlassian.com/apps/7019/scroll-pdf-exporter-for-confluence?tab=overview&hosting=datacenter>

19997689 DRHHCM-12107 DS0082 - O programa não está mostrando as informações na pasta curso

01. DADOS GERAIS

| | |
|--|--|
| Produto: | TOTVS RH |
| Linha de Produto: | Linha Datasul |
| Segmento: | RH |
| Módulo: | Administração de Treinamento (MAT) |
| Função: | DS0082 - Manutenção de Currículo Funcional |
| País: | Brasil |
| Ticket: | 19997689 |
| Requisito/Story/Issue (informe o requisito relacionado) : | DRHHCM-12107 |

02. SITUAÇÃO/REQUISITO

O programa não está mostrando as informações na pasta curso, quando funcionário tem registro em mais de um estabelecimento.

03. SOLUÇÃO

Efetuada a correção.

04. DEMAIS INFORMAÇÕES

- Não se aplica.

05. ASSUNTOS RELACIONADOS

- Não se aplica.

Férias e Rescisões - Manutenção - 12.1.2407

- 18720489 DRHCALCDTS-5057 DT FP9193 - Rescisão Complementar FR5160 não gera estouro - líquido negativo
- 18843032 DRHCALCDTS-5618 DT Mensagem de erro técnico no programa FR0100
- 18928289 DRHCALCDTS-5222 DT Rescisão está calculando valor indevido no FP6020 de IR 13º Salário
- 19154393 DRHCALCDTS-5387 DT Sistema não está considerando os dias de abono de férias, está computando os 30 dias de férias ao invés de 20 dias
- 19174601 DRHCALCDTS-5714 DT FR5040 - campo Tipo Movimentação desconfigurado para ambiente SQL
- 19194526 DRHCALCDTS-5417 DT Complemento de rescisão no mesmo mês de admissão eliminou indevidamente os históricos de lotação
- 19201291 DRHCALCDTS-5834 DT FR5826 Líquido de Férias do Bradesco com Número Sequencial do Arquivo incorreto
- 19201291 - DRHCALCDTS-5562 DT Erro na quantidade de registro no arquivo gerado pelo programa FR5826
- 19389373 DRHCALCDTS-5636 DT FR0100 - Pagamento de férias em dobro indevidamente.
- 19414524 DRHCALCDTS-5701 DT Mensagem férias em dobro com data limite de concessão errada
- 19467184 DRHCALCDTS-5610 DT Simulação rescisão grava valor pensão PLR FP6100 e não elimina após eliminação rescisão simulada
- DRHCALCDTS-5095 DT Rescisão está subtraindo em duplicidade o evento de Férias informado no Menos Eventos
- DRHCALCDTS-6033 DT rpAvisoFerias / rpReciboFerias Implementar a técnica de segurança por estabelecimento.

18720489 DRHCALCDTS-5057 DT FP9193 - Rescisão Complementar FR5160 não gera estouro - líquido negativo

01. DADOS GERAIS

| | |
|--------------------------------|---|
| Produto: | TOTVS RH |
| Linha de Produto: | Linha Datasul |
| Segmento: | RH |
| Módulo: | TOTVS RH (Linha Datasul) - Férias e Rescisões (MFR) |
| Função: | FR5160 – Cálculo Complementar de Rescisões |
| País: | Brasil |
| Requisito/Story/Issue : | DRHCALCDTS-5057 |
| Ticket: | 18720489 |

02. SITUAÇÃO/REQUISITO

Ao calcular o complemento da rescisão em casos em que o movimento foi originado pelo FP9193 e o total dos descontos é maior que os proventos, o sistema não está gerando o evento vinculado ao índice 518 (Saldo Devedor da Rescisão). Diante desse cenário, ao realizar o cálculo da folha normal, no valor líquido está sendo apresentado um valor negativo.

03. SOLUÇÃO

Foram realizados ajustes no Cálculo Complementar de Rescisões para que, em situações como essa, o evento vinculado ao índice 518 seja gerado. Garantindo que não haja impacto no cálculo da folha normal.

04. DEMAIS INFORMAÇÕES

N/A

05. ASSUNTOS RELACIONADOS

N/A

18843032 DRHCALCDTS-5618 DT Mensagem de erro técnico no programa FR0100

01. DADOS GERAIS

| | |
|--------------------------------|---|
| Produto: | TOTVS RH |
| Linha de Produto: | Linha Datasul |
| Segmento: | RH |
| Módulo: | TOTVS RH (Linha Datasul) - Férias e Rescisões (MFR) |
| Função: | FR0100 – Cálculo de Férias FR0120 – Elimina Cálculo Normal de Férias |
| País: | Brasil |
| Requisito/Story/Issue : | DRHCALCDTS-5618 |
| Ticket: | 18843032 |

02. SITUAÇÃO/REQUISITO

Ao calcular férias com um grande volume de matrículas, algumas já com cálculo realizado, o sistema armazena indevidamente tabelas temporárias na memória. Por consequência está apresentando no log de execução um erro técnico **Number of active temp-tables reached limit of 32767 (9287)**.

03. SOLUÇÃO

O programa foi ajustado para que não seja apresentado o erro técnico durante o cálculo e a eliminação de férias.

04. DEMAIS INFORMAÇÕES

N/A

05. ASSUNTOS RELACIONADOS

N/A

18928289 DRHCALCDTS-5222 DT Rescisão está calculando valor indevido no FP6020 de IR 13º Salário

01. DADOS GERAIS

| | |
|--------------------------------|---|
| Produto: | TOTVS RH |
| Linha de Produto: | Linha Datasul |
| Segmento: | RH |
| Módulo: | TOTVS RH (Linha Datasul) - Férias e Rescisões (MFR) |
| Função: | FR5100 - Cálculo Normal de Rescisões |
| País: | Brasil |
| Requisito/Story/Issue : | DRHCALCDTS-5222 |
| Ticket: | 18928289 |

02. SITUAÇÃO/REQUISITO

Funcionário recebeu o 13º Salário em 20/12, onde teve o valor retido de 26,08 sobre IR. Ainda em dezembro, este funcionário foi desligado com data de pagamento da rescisão para o mesmo mês. Na rescisão, o IR sobre 13º Salário a ser descontado foi inferior a 1,74, mas, como o valor mínimo de IR está parametrizado em 10,00 (FP2500 – Manutenção Tabela IRF / INSS), este valor abaixo de 10,00 não foi retido do funcionário.

Porém, o valor de IR que já estava gravado antes do cálculo da rescisão, referente ao IR do pagamento do dia 20/12, ficou dobrado, com valor de 52,16 no FP6020 (Manutenção Informações Imposto de Renda, pasta 13ºSalário, campo IRF).

Se o valor mínimo informado for igual a 0,00 para IR sobre o 13º Salário (FP2500), este problema não ocorre.

03. SOLUÇÃO

Foram feitos ajustes no Cálculo Normal de Rescisões, para que o valor de IR retido sobre o 13º salário no FP6020, seja exatamente o valor retido do funcionário no mês de pagamento, independente se existe valor mínimo informado para IR (FP2500).

04. DEMAIS INFORMAÇÕES

N/A

05. ASSUNTOS RELACIONADOS

N/A

19154393 DRHCALCDTS-5387 DT Sistema não está considerando os dias de abono de férias, está computando os 30 dias de férias ao invés de 20 dias

01. DADOS GERAIS

| | |
|--------------------------------|---|
| Produto: | TOTVS RH |
| Linha de Produto: | Linha Datasul |
| Segmento: | RH |
| Módulo: | TOTVS RH (Linha Datasul) - Férias e Rescisões (MFR) |
| Função: | FR0040 – Manutenção Programação de Férias |
| País: | Brasil |
| Requisito/Story/Issue : | DRHCALCDTS-5387 |
| Ticket: | 19154393 |

02. SITUAÇÃO/REQUISITO

Funcionário tem programação de férias com **20 dias de gozo** e **10 de abono**. A opção “**Concessão Abono**” foi utilizada como “**Durante as Férias**”. Com isso, o sistema lançou a Situação de Férias no FP1600 (Manutenção Histórico de Situações) com a Data Término considerando indevidamente os dias de abono. Além disso, o Aviso, Recibo e o Demonstrativo de Cálculo também estão demonstrando a data de término incorreta dessas férias.

03. SOLUÇÃO

Foram feitos ajustes no Programação de Férias, para que não considere os dias de abono ao encontrar ao Data Término das férias.

04. DEMAIS INFORMAÇÕES

N/A

05. ASSUNTOS RELACIONADOS

N/A

You are using an UNLICENSED copy of **Scroll PDF Exporter for Confluence**. Do you find Scroll PDF Exporter useful? Consider purchasing it today:
<https://marketplace.atlassian.com/apps/7019/scroll-pdf-exporter-for-confluence?tab=overview&hosting=datacenter>

19174601 DRHCALCDTS-5714 DT FR5040 - campo Tipo Movimentação desconfigurado para ambiente SQL

01. DADOS GERAIS

| | |
|--------------------------------|---|
| Produto: | TOTVS RH |
| Linha de Produto: | Linha Datasul |
| Segmento: | RH |
| Módulo: | TOTVS RH (Linha Datasul) - Férias e Rescisões (MFR) |
| Função: | FR5040 – Manutenção Programação de Rescisões |
| País: | Brasil |
| Requisito/Story/Issue : | DRHCALCDTS-5714 |
| Ticket: | 19174601 |

02. SITUAÇÃO/REQUISITO

Necessário ajustar o programa FR5040 para que o campo Tipo Movimentação não fique desconfigurado para ambiente SQL

03. SOLUÇÃO

Foram feitos ajustes na regra de apresentação do label do campo em tela.

04. DEMAIS INFORMAÇÕES

N/A

05. ASSUNTOS RELACIONADOS

N/A

19194526 DRHCALCDTS-5417 DT Complemento de rescisão no mesmo mês de admissão eliminou indevidamente os históricos de lotação

01. DADOS GERAIS

| | |
|--------------------------------|--|
| Produto: | TOTVS RH |
| Linha de Produto: | Linha Datasul |
| Segmento: | RH |
| Módulo: | TOTVS RH (Linha Datasul) - Férias e Rescisões (MFR) |
| Função: | FR5140 – Manutenção Movimento Complementar de Rescisão |
| País: | Brasil |
| Requisito/Story/Issue : | DRHCALCDTS-5417 |
| Ticket: | 19194526 |

02. SITUAÇÃO/REQUISITO

A inclusão do movimento complementar de rescisão está eliminando o único histórico de lotação que o funcionário possuía.

03. SOLUÇÃO

Foram feitos ajustes para não eliminar o histórico de lotação do funcionário quando este for o único que ele possui.

04. DEMAIS INFORMAÇÕES

N/A

05. ASSUNTOS RELACIONADOS

N/A

19201291 DRHCALCDTS-5834 DT FR5826 Líquido de Férias do Bradesco com Número Sequencial do Arquivo incorreto

01. DADOS GERAIS

| | |
|--------------------------------|---|
| Produto: | TOTVS RH |
| Linha de Produto: | Linha Datasul |
| Segmento: | RH |
| Módulo: | TOTVS RH (Linha Datasul) - Férias e Rescisões (MFR) |
| Função: | FR5826 - Banco Bradesco (Férias) |
| País: | Brasil |
| Requisito/Story/Issue : | DRHCALCDTS-5834 |
| Ticket: | 19201291 |

02. SITUAÇÃO/REQUISITO

Na linha 1 (Header do Arquivo), posição 158 a 163 que corresponde ao “Número Sequencial do Arquivo”, está saindo indevidamente a conteúdo “000001”.

03. SOLUÇÃO

Foram feitos ajustes na geração do Líquido Bancário de Férias do Bradesco para gerar na posição citada, a informação “Sequencia Arquivo” que é preenchida em tela.

04. DEMAIS INFORMAÇÕES

N/A

05. ASSUNTOS RELACIONADOS

N/A

19201291 - DRHCALCDTS-5562 DT Erro na quantidade de registro no arquivo gerado pelo programa FR5826

01. DADOS GERAIS

| | |
|--------------------------------|---|
| Produto: | TOTVS RH |
| Linha de Produto: | Linha Datasul |
| Segmento: | RH |
| Módulo: | TOTVS RH (Linha Datasul) - Férias e Rescisões (MFR) |
| Função: | FR5826 - Banco Bradesco |
| País: | Brasil |
| Requisito/Story/Issue : | DRHCALCDTS-5562 |
| Ticket: | 19201291 |

02. SITUAÇÃO/REQUISITO

Ao tentar enviar o arquivo gerado pelo FR5826 ao banco, o arquivo está sendo rejeitado, com o motivo sequência duplicada.

03. SOLUÇÃO

Foi alterado para sequencial incremental de numero de arquivo para evitar duplicidades.

04. DEMAIS INFORMAÇÕES

N/A

05. ASSUNTOS RELACIONADOS

N/A

19389373 DRHCALCDTS-5636 DT FR0100 - Pagamento de férias em dobro indevidamente.

01. DADOS GERAIS

| | |
|-------------------------------|---|
| Produto: | TOTVS RH |
| Linha de Produto: | Linha Datasul |
| Segmento: | RH |
| Módulo: | TOTVS RH (Linha Datasul) - Férias e Rescisões (MFR) |
| Função: | FR0100 – Cálculo de Férias |
| País: | Brasil |
| Requisito/Story/Issue: | DRHCALCDTS-5636 |
| Ticket | 19389373 |

02. SITUAÇÃO/REQUISITO

Funcionário tem férias programadas (FR0040), cujo abono ficou marcado para ser concedido durante as férias normais.

Ao calcular as férias do funcionário em que a data de término do gozo é inferior ao limite de concessão, foi calculado 1 dia de férias em dobro indevidamente.

03. SOLUÇÃO

Foram feitos os seguintes ajustes no sistema para quando a data de término do gozo não for superior a data limite de concessão, não seja calculado férias em dobro.

04. DEMAIS INFORMAÇÕES

Não se aplica.

05. ASSUNTOS RELACIONADOS

Não se aplica.

19414524 DRHCALCDTS-5701 DT Mensagem férias em dobro com data limite de concessão errada

01. DADOS GERAIS

| | |
|--------------------------------|---|
| Produto: | TOTVS RH |
| Linha de Produto: | Linha Datasul |
| Segmento: | RH |
| Módulo: | TOTVS RH (Linha Datasul) - Férias e Rescisões (MFR) |
| Função: | FR0040 - Programação de Férias |
| País: | Brasil |
| Requisito/Story/Issue : | DRHCALCDTS-5701 |
| Ticket: | 19414524 |

02. SITUAÇÃO/REQUISITO

Funcionário tem 30 dias de férias vencidas referente ao Período Aquisitivo de 04/05/2021 a 03/05/2022;

Quando iniciou o Período Aquisitivo 04/05/2022, ele ficou afastado por mais de 180 dias (06/05/2022 a 10/01/2023), perdendo o direito às férias desse PA, e esse afastamento não está marcado que "Estende o Período Concessivo".

Iniciou um novo Período Aquisitivo de 11/01/2023 a 10/01/2024 com a data do retorno do afastamento.

Ao tentar programar as férias iniciando em 01/06/2023 referente ao Período Aquisitivo de 2021/2022 (anterior ao afastamento), exibe a pergunta abaixo de férias em dobro:

"Início das férias (01/06/2023) é superior ao limite de início da concessão (12/12/2024), pois o término das férias (gozo e abono) ocorre após o término do período concessivo. Confirmando a programação das férias desta forma, irá gerar Férias em Dobro no cálculo. Confirma?"

Porém, essa pergunta tem com dois problemas:

1. O início das férias 01/06/2023 não é superior a 12/12/2024; e
2. O limite de concessão não é 12/12/2024, afinal, as férias que foi concedida refere-se ao período aquisitivo 2021/2022 (anterior ao afastamento), onde o seu limite de concessão seria maio/2023.

03. SOLUÇÃO

Foram feitos ajustes para exibir a data limite de concessão correta, quando o funcionário possui afastamento posterior que perde o período aquisitivo.

04. DEMAIS INFORMAÇÕES

N/A

05. ASSUNTOS RELACIONADOS

N/A

19467184 DRHCALCDTS-5610 DT Simulação rescisão grava valor pensão PLR FP6100 e não elimina após eliminação rescisão simulada

01. DADOS GERAIS

| | |
|--------------------------------|---|
| Produto: | TOTVS RH |
| Linha de Produto: | Linha Datasul |
| Segmento: | RH |
| Módulo: | TOTVS RH (Linha Datasul) - Férias e Rescisões (MFR) |
| Função: | FR5100 Cálculo Normal de Rescisões |
| País: | Brasil |
| Requisito/Story/Issue : | DRHCALCDTS-5610 |
| Ticket: | 19467184 |

02. SITUAÇÃO/REQUISITO

Na simulação de rescisão está sendo gravado os valores de pensão alimentícia para dependentes no FP6100.

03. SOLUÇÃO

A gravação dos valores somente será efetuada durante Rescisão Efetiva.

04. DEMAIS INFORMAÇÕES

N/A

05. ASSUNTOS RELACIONADOS

N/A

DRHCALCDTS-5095 DT Rescisão está subtraindo em duplicidade o evento de Férias informado no Menos Eventos

01. DADOS GERAIS

| | |
|--------------------------------|---|
| Produto: | TOTVS RH |
| Linha de Produto: | Linha Datasul |
| Segmento: | RH |
| Módulo: | TOTVS RH (Linha Datasul) - Férias e Rescisões (MFR) |
| Função: | FR5100 - Cálculo Normal de Rescisões |
| País: | Brasil |
| Requisito/Story/Issue : | DRHCALCDTS-5095 |
| Ticket: | Não se aplica. |

02. SITUAÇÃO/REQUISITO

Funcionário tem beneficiário de Pensão Alimentícia com **Tipo Base de Cálculo de Férias = Rendimento Bruto** e foi informado no botão “**Menos Eventos**” o evento de **Férias 1/3**. Este funcionário entrou em férias, onde foi gravada a Base de Cálculo sobre a Pensão de Férias que corresponde apenas ao evento de Férias Normais no FP6100 (Manutenção Bases de Cálculo Pensão Alim.), afinal, as Férias 1/3 não integram a base de cálculo de acordo com o que foi parametrizado.

Ao efetuar o Cálculo Normal de Rescisões, a Base de Cálculo sobre a Pensão de Férias, já gravada no FP6100 anteriormente, foi **subtraída novamente** com o valor das **Férias 1/3**.

03. SOLUÇÃO

Foram feitos ajustes para que os eventos de Férias informados no botão “Menos Eventos”, não sejam subtraídos novamente no Cálculo Normal de Rescisões, pois eles já foram subtraídos no Cálculo das Férias.

04. DEMAIS INFORMAÇÕES

N/A

05. ASSUNTOS RELACIONADOS

N/A

DRHCALCDTS-6033 DT rpAvisoFerias / rpReciboFerias Implementar a técnica de segurança por estabelecimento.

01. DADOS GERAIS

| | |
|--------------------------------|---|
| Produto: | TOTVS RH |
| Linha de Produto: | Linha Datasul |
| Segmento: | RH |
| Módulo: | TOTVS RH (Linha Datasul) - Férias e Rescisões (MFR) |
| Função: | rpAvisoFerias - Relatório de Aviso de Férias - Smart View rpReciboFérias - Recibo de Férias - Smart View |
| País: | Brasil |
| Requisito/Story/Issue : | DRHCALCDTS-6033 |
| Ticket: | N/A |

02. SITUAÇÃO/REQUISITO

Ao gerar os documentos de férias (Aviso e Recibo) no Smart View, o sistema não está aplicando as regras de segurança para cada estabelecimento.

03. SOLUÇÃO

Foram ajustados os relatórios para aplicar as regras de segurança por estabelecimentos, restringindo o acesso de usuários a documentos de estabelecimentos aos quais não possuem permissão. Essa medida garante que apenas usuários autorizados visualizem informações confidenciais, prevenindo acessos indevidos e protegendo a segurança dos dados.

04. DEMAIS INFORMAÇÕES

N/A

05. ASSUNTOS RELACIONADOS

N/A

Folha de Pagamento - Manutenção - 12.1.2407

- 13077776- DRHCALCDTS-3282 DT Repasse desenvolvimento participativo ticket 12261593 Unimed POA
- 18669454 - DRHROTDTs-11495- FP0840 - Erro ao incluir novo registro.
- 18680870 DRHCALCDTS-4994 DT Desconto do DSR calculado incorretamente (evento 034)
- 18703986 DRHCALCDTS-5059 DT Ao gerar FP4090 provisão de PLR centro de custo apresenta um valor, quando filtra por estabelecimento/nome, o valor da despesa é alterado.
- 18738058 DRHCALCDTS-5139 - DRHCALCDTS-5783 DT FP5120 está proporcionalizando os adicionais incorretamente
- 18842982 DRHCALCDTS-5138 DT Código CID Relacionado informado é inválido
- 18898628 DRHROTDTs-11791 DT - FP4000 Relatório sem acentuação
- 18950912 DRHROTDTs-11842 DT FP4061 - Campo "Desconta Reversão Sindical"
- 18993624 DRHROTDTs-11947 DT FP6600 - msg CPF duplicado
- 19007302 DRHROTDTs-11951 DT FP1601 - Relatório não lista terceiros
- 19082348 DRHROTDTs-12257 DT FP1500 - Erro ao retornar do zoom do campo Localidade.
- 19185417 DRHCALCDTS-5530 DT FP6116 não está gerando forma de pagamento 41 para conta NSGD da caixa
- 19341403 DRHROTDTs-12767 DT FP1601 - Erro FP1400 - Botão eSocial
- 19388267 DRHROTDTs-12667 DT FP1641 - Campo Raça/Cor está sobreposto pela foto funcionário
- 19440683 DRHROTDTs-12792 DT FP5921 - Não lista as informações dos prestadores de serviço no arquivo CSV
- 19521420 DRHROTDTs-12921 DT FP1641 - Abertura automática do excel quando marcado o destino como Arquivo
- 19524079 DRHCALCDTS-5826 DT FP5549 está apresentando data de férias futuras.
- 19631313 DRHCALCDTS-5847 DT Ao executar encerramento mensal, estoura o erro parâmetro -L
- 19760519 DRHCALCDTS-5768 DT FP6115 não está gerando código de convênio da primeira linha do arquivo
- 19766062 DRHROTDTs-13234 DT FP9160 - Botão Terceiros está visível indevidamente
- 19824488 DRHROTDTs-13328 DT FP7060 - Exporta Funcionários
- 20053612 DRHCALCDTS-5601 DT Funcionário com transferência entre estabelecimentos, no recálculo do 13º salário está gravando informações incorretamente no FP6020
- 20091180 DRHCALCDTS-5938 Problemas no envio do envelope por e-mail
- DRHCALCDTS-5792 DT FP9194 - RRA - Ajuste botão eSocial dos novos eventos IRF e Pensão.
- DRHCALCDTS-5936 - RECID X ROWID - Erro de compilação nos fp4440rp.p, bopy085, bopy067

13077776- DRHCALCDTS-3282 DT Repasse desenvolvimento participativo ticket 12261593 Unimed POA

01. DADOS GERAIS

| | |
|--------------------------------|---|
| Produto: | TOTVS RH |
| Linha de Produto: | Linha Datasul |
| Segmento: | RH |
| Módulo: | TOTVS RH (Linha Datasul) - Folha de Pagamento (MFP) |
| Função: | FP6126 – Banco Santander |
| País: | Brasil |
| Requisito/Story/Issue : | DRHCALCDTS-3282 |
| Ticket: | 13077776 |

02. SITUAÇÃO/REQUISITO

Padronizar tela de parâmetros e seleção conforme EPC ticket 12261593.

03. SOLUÇÃO

Tipo Folha/Cálculo foi movido da pasta parâmetros para pasta Seleção e adicionado mais alguns tipos de cálculo e na pasta seleção foi adicionado filtro Data Pagto Férias.

04. DEMAIS INFORMAÇÕES

Não se aplica.

05. ASSUNTOS RELACIONADOS

Não se aplica.

18669454 - DRHROTDTS-11495- FP0840 - Erro ao incluir novo registro.

01. DADOS GERAIS

| | |
|--------------------------------|---|
| Produto: | TOTVS RH |
| Linha de Produto: | Linha Datasul |
| Segmento: | RH |
| Módulo: | TOTVS RH (Linha Datasul) - Folha de Pagamento (MFP) |
| Função: | FP0840 – Manutenção Prestadores de serviço |
| País: | Brasil |
| Requisito/Story/Issue : | DRHROTDTS-11495 |
| Ticket: | 18669454 |

02. SITUAÇÃO/REQUISITO

Ao incluir um registro no FP0840, está ocorrendo a mensagem de erro progress **** No Sped Parâmetro Empresa RH record is available. (91).**

03. SOLUÇÃO

Realizado ajustes para que não ocorra na Tela fp0840 - Manutenção Prestadores de serviço.

04. DEMAIS INFORMAÇÕES

Para o ajuste surtir efeito é necessário baixar o pacote e acessar novamente a aplicação.

05. ASSUNTOS RELACIONADOS

Não se aplica.

18680870 DRHCALCDTS-4994 DT Desconto do DSR calculado incorretamente (evento 034)

01. DADOS GERAIS

| | |
|--------------------------------|---|
| Produto: | TOTVS RH |
| Linha de Produto: | Linha Datasul |
| Segmento: | RH |
| Módulo: | TOTVS RH (Linha Datasul) - Folha de Pagamento (MFP) |
| Função: | FP3020 - Cálculo Folha Normal |
| País: | Brasil |
| Requisito/Story/Issue : | DRHCALCDTS-4994 |
| Ticket: | 18680870 |

02. SITUAÇÃO/REQUISITO

Funcionário possui falta injustificada em todas as semanas do período de ponto dos meses:

- 01/2023 – Período ponto: 21/12/2022 a 20/01/2023
- 02/2023 – Período ponto: 21/01/2023 a 20/02/2023
- 03/2023 – Período ponto: 21/02/2023 a 20/03/2023
- 04/2023 – Período ponto: 21/03/2023 a 20/04/2023

Ao realizar o Cálculo da Folha Normal de cada um dos meses, quando as horas trabalhadas são apuradas pela Folha de Pagamento, o sistema pagou indevidamente Horas DSR Vencimento (Evento 031), não realizando o desconto de todas as Horas DSR Desconto (Evento 034).

03. SOLUÇÃO

Foram feitos ajustes no Cálculo da Folha Normal para que realize o desconto de todos os repousos que o funcionário perdeu por conta de faltas injustificadas.

04. DEMAIS INFORMAÇÕES

N/A

05. ASSUNTOS RELACIONADOS

N/A

You are using an UNLICENSED copy of **Scroll PDF Exporter for Confluence**. Do you find Scroll PDF Exporter useful? Consider purchasing it today:
<https://marketplace.atlassian.com/apps/7019/scroll-pdf-exporter-for-confluence?tab=overview&hosting=datacenter>

18703986 DRHCALCDTS-5059 DT Ao gerar FP4090 provisão de PLR centro de custo apresenta um valor, quando filtra por estabelecimento/nome, o valor da despesa é alterado.

01. DADOS GERAIS

| | |
|--------------------------------|---|
| Produto: | TOTVS RH |
| Linha de Produto: | Linha Datasul |
| Segmento: | RH |
| Módulo: | TOTVS RH (Linha Datasul) - Folha de Pagamento (MFP) |
| Função: | FP4090 – Provisão PLR |
| País: | Brasil |
| Requisito/Story/Issue : | DRHCALCDTS-5059 |
| Ticket: | 18703986 |

02. SITUAÇÃO/REQUISITO

Ao gerar a provisão de Participação nos Lucros ou Resultados (PLR), quando a classificação é feita por centro de custo, o valor da coluna "despesa" no log de provisionamento apresenta valor zero. Já quando a classificação é por estabelecimento, o valor é apresentado corretamente.

03. SOLUÇÃO

Foram realizadas correções no sistema para que, **independentemente da classificação selecionada** o valor apresentado na coluna "despesa" no log de execução seja sempre o mesmo.

04. DEMAIS INFORMAÇÕES

N/A

05. ASSUNTOS RELACIONADOS

N/A

18738058 DRHCALCDTS-5139 - DRHCALCDTS-5783 DT FP5120 está proporcionalizando os adicionais incorretamente

01. DADOS GERAIS

| | |
|--------------------------------|---|
| Produto: | TOTVS RH |
| Linha de Produto: | Linha Datasul |
| Segmento: | RH |
| Módulo: | TOTVS RH (Linha Datasul) - Férias e Rescisões (MFR) |
| Função: | FP5120 - Adicionais 13º Salario FP5380 - Demonstrativo de Adicionais |
| País: | Brasil |
| Requisito/Story/Issue : | DRHCALCDTS-5139 DRHCALCDTS-5783 |
| Ticket: | 18738058 |

02. SITUAÇÃO/REQUISITO

Cálculo do evento adicional de férias e décimo estão incorretos no relatório de Adicionais 13º Salario.

03. SOLUÇÃO

O valor total do mês nos relatórios de adicional de férias e décimo no relatório FP5120 estão com o mesmo valor que está gravado na tabela de adicionais de férias e 13º (FP6040).

04. DEMAIS INFORMAÇÕES

N/A

05. ASSUNTOS RELACIONADOS

N/A

18842982 DRHCALCDTS-5138 DT Código CID Relacionado informado é inválido

01. DADOS GERAIS

| | |
|--------------------------------|---|
| Produto: | TOTVS RH |
| Linha de Produto: | Linha Datasul |
| Segmento: | RH |
| Módulo: | TOTVS RH (Linha Datasul) - Folha de Pagamento (MFP) |
| Função: | FP1600 - Manutenção Histórico de Situações |
| País: | Brasil |
| Requisito/Story/Issue : | DRHCALCDTS-5138 |
| Ticket: | 18842982 |

02. SITUAÇÃO/REQUISITO

Função CID Relacionado está habilitada (FP0000 – Manutenção Parâmetros Geral RH), o código FGTS da situação de afastamento 10 está em branco (FP0060).

O funcionário possui um afastamento anterior de código 10 no período 26/10/2023 a 30/10/2023 com código CID H34.

Ao tentar incluir um novo afastamento de código 10 no período 14/12/2023 a 20/12/2023 com código CID H35 e CID relacionado H34, é exibido a mensagem de erro com código 54339 (Código CID Relacionado H34 informado é inválido).

03. SOLUÇÃO

Foram feitos ajustes na inclusão de situações de afastamento, quando encontrar uma situação de afastamento anterior com o mesmo código CID, não exiba a mensagem erro acima, independente se o Código FGTS no Cadastro de Situação (FP0060) é Doença (P) ou Acidente de Trabalho (O).

Importante

Importante destacar que a Data de Início Pagamento INSS somente será calculada para as situações cujo o Código FGTS for Doença (P) ou Acidente de Trabalho (O).

04. DEMAIS INFORMAÇÕES

Manutenção Histórico de Situações - FP1600

05. ASSUNTOS RELACIONADOS

N/A

18898628 DRHROTDS-11791 DT - FP4000 Relatório sem acentuação

01. DADOS GERAIS

| | |
|-------------------------------|--------------------------------|
| Produto: | TOTVS RH |
| Linha de Produto: | Linha Datasul |
| Segmento: | RH |
| Módulo: | Folha de Pagamento |
| Função: | FP4000 - Listagem Folha Fiscal |
| País: | Brasil |
| Ticket: | 18898628 |
| Requisito/Story/Issue: | DRHROTDS-11791 |

02. SITUAÇÃO/REQUISITO

Vários campos do relatório FP4000 estão sendo gerados sem acentuação e caracteres especiais, ficando desconfigurado.

03. SOLUÇÃO

Corrigida a rotina FP4000 para gerar o relatório com acentuação correta.

04. DEMAIS INFORMAÇÕES

Para correção do erro, é necessário atualizar o pacote com a correção. Gerar novamente o Relatório.

05. ASSUNTOS RELACIONADOS

Não se aplica

18950912 DRHROTDTS-11842 DT FP4061 - Campo "Desconta Reversão Sindical"

01. DADOS GERAIS

| | |
|--------------------------------|---|
| Produto: | TOTVS RH |
| Linha de Produto: | Linha Datasul |
| Segmento: | RH |
| Módulo: | TOTVS RH (Linha Datasul) - Folha de Pagamento (MFP) |
| Função: | FP4061 - Gerador de Relatórios |
| País: | Brasil |
| Requisito/Story/Issue : | DRHROTDTS-11842 |
| Ticket: | 18950912 |

02. SITUAÇÃO/REQUISITO

No programa FP4061 não há opção para listar o campo Desconta Reversão Sindical do FP1500.

03. SOLUÇÃO

Foi realizado o ajuste do programa para exibição e impressão do campo Desconta Reversão Sindical

04. DEMAIS INFORMAÇÕES

Não se aplica

05. ASSUNTOS RELACIONADOS

- Não se aplica

18993624 DRHROTDTS-11947 DT FP6600 - msg CPF duplicado

01. DADOS GERAIS

| | |
|--------------------------------|---|
| Produto: | TOTVS RH |
| Linha de Produto: | Linha Datasul |
| Segmento: | RH |
| Módulo: | TOTVS RH (Linha Datasul) - Folha de Pagamento (MFP) |
| Função: | FP6600 - Importa Funcionários |
| País: | Brasil |
| Requisito/Story/Issue : | DRHROTDTS-11947 |
| Ticket: | 18993624 |

02. SITUAÇÃO/REQUISITO

Quando no programa FP0000 - Manutenção Parâmetro Geral RH o campo "Bloqueia CPF Duplicado" está marcado, o sistema não está permitindo importar um funcionário que já trabalhou anteriormente na empresa pois encontra uma pessoa física com o mesmo CPF (no caso a pessoa física do próprio funcionário), apresentando a mensagem "CPF já existente para outra Pessoa Física".

03. SOLUÇÃO

O programa que realiza a importação de funcionários foi ajustado para que, estando parametrizado no programa FP0000 que bloqueia CPF duplicado, efetue o seguinte tratamento:

- **Bloqueie a importação** do funcionário com CPF duplicado **somente quando não se tratar da mesma pessoa**, ou seja, quando o país, nome, data de nascimento ou sexo informados no arquivo de importação **sejam diferentes** destas mesmas informações na pessoa física que possui o mesmo CPF.
- **Realize a importação** do funcionário com CPF duplicado **quando se tratar da mesma pessoa** (recontratação), ou seja, quando o país, nome, data de nascimento e sexo informados no arquivo de importação **sejam iguais** as estas mesmas informações na pessoa física que possui o mesmo CPF. Neste caso, se na pasta Log do programa FP6600 estiver selecionada a opção Todos no quadro Imprime, será impressa uma mensagem informando o número da pessoa física que foi relacionada ao funcionário por ter o mesmo CPF.

04. DEMAIS INFORMAÇÕES

[Tarefas Importa Informações Funcionários - FP6600](#)

05. ASSUNTOS RELACIONADOS

Não se Aplica

19007302 DRHROTDTS-11951 DT FP1601 - Relatório não lista terceiros

01. DADOS GERAIS

| | |
|--------------------------------|---|
| Produto: | TOTVS RH |
| Linha de Produto: | Linha Datasul |
| Segmento: | RH |
| Módulo: | TOTVS RH (Linha Datasul) - Folha de Pagamento (MFP) |
| Função: | FP1601 - Listagem Histórico de Situações |
| País: | Brasil |
| Requisito/Story/Issue : | DRHROTDTS-11951 |
| Ticket: | 19007302 |

02. SITUAÇÃO/REQUISITO

Ao utilizar o programa FP1601 - Listagem Histórico de Situações para a origem de contratação de terceiros na opção de CSV, o programa não lista nenhuma informação.

03. SOLUÇÃO

Alterada a Listagem de histórico de situações para quando for selecionada origem de contratação de terceiros no modelo csv, liste todas as informações corretamente.

04. DEMAIS INFORMAÇÕES

05. ASSUNTOS RELACIONADOS

Não se Aplica

19082348 DRHROTDTS-12257 DT FP1500 - Erro ao retornar do zoom do campo Localidade.

01. DADOS GERAIS

| | |
|--------------------------------|---|
| Produto: | TOTVS RH |
| Linha de Produto: | Linha Datasul |
| Segmento: | RH |
| Módulo: | TOTVS RH (Linha Datasul) - Folha de Pagamento (MFP) |
| Função: | FP1500 - Funcionários |
| País: | Brasil |
| Requisito/Story/Issue : | DRHROTDTS-12257 |
| Ticket: | 19082348 |

02. SITUAÇÃO/REQUISITO

Na inclusão de um funcionário, ao dar um duplo clique no campo Localidade (pasta Lotação) para executar o zoom e, escolher o registro desejado utilizando a barra de rolagem vertical, ao clicar no botão OK ocorre um erro progress referente ao campo `cdn_localidade` e não retorna o código para a tela do programa FP1500.

03. SOLUÇÃO

O programa de zoom do campo Localidade foi ajustado para retornar os campos Localidade e País da tabela `estab_localid` e, desta forma não apresentar o erro reportado.

04. DEMAIS INFORMAÇÕES

Não se aplica.

05. ASSUNTOS RELACIONADOS

Não se aplica

19185417 DRHCALCDTS-5530 DT FP6116 não está gerando forma de pagamento 41 para conta NSGD da caixa

01. DADOS GERAIS

| | |
|--------------------------------|---|
| Produto: | TOTVS RH |
| Linha de Produto: | Linha Datasul |
| Segmento: | RH |
| Módulo: | TOTVS RH (Linha Datasul) - Folha de Pagamento (MFP) |
| Função: | FP6116 – Banco Itaú SISPAG |
| País: | Brasil |
| Requisito/Story/Issue : | DRHCALCDTS-5530 |
| Ticket: | 19185417 |

02. SITUAÇÃO/REQUISITO

A regra para forma de pagamento igual 03 (TED) foi descontinuado pela FEBRABAN.

03. SOLUÇÃO

Foram feitos ajustes para a remoção da modalidade dentro do processo.

04. DEMAIS INFORMAÇÕES

N/A

05. ASSUNTOS RELACIONADOS

N/A

19341403 DRHROTDTS-12767 DT FP1601 - Erro FP1400 - Botão eSocial

01. DADOS GERAIS

| | |
|--------------------------------|---|
| Produto: | TOTVS RH |
| Linha de Produto: | Linha Datasul |
| Segmento: | RH |
| Módulo: | TOTVS RH (Linha Datasul) - Folha de Pagamento (MFP) |
| Função: | FP1400 - Manutenção Turno de Trabalho |
| País: | Brasil |
| Requisito/Story/Issue : | DRHROTDTS-12767 |
| Ticket: | 19341403 |

02. SITUAÇÃO/REQUISITO

Ao utilizar botão do eSocial no FP1400 - Manutenção Turno de Trabalho e tentar cadastrar um complemento é apresentado um erro de registro para base de dados SQL.

03. SOLUÇÃO

Alterada o programa FP1400 incluindo um comando para validação e confirmação da criação do registro.

04. DEMAIS INFORMAÇÕES

05. ASSUNTOS RELACIONADOS

Não se Aplica

19388267 DRHROTDTS-12667 DT FP1641 - Campo Raça/Cor está sobreposto pela foto funcionário

01. DADOS GERAIS

| | |
|--------------------------------|---|
| Produto: | TOTVS RH |
| Linha de Produto: | Linha Datasul |
| Segmento: | RH |
| Módulo: | TOTVS RH (Linha Datasul) - Folha de Pagamento (MFP) |
| Função: | FP1641 - Ficha Registro Funcionário em Excel |
| País: | Brasil |
| Requisito/Story/Issue : | DRHROTDTS-12667 |
| Ticket: | 19388267 |

02. SITUAÇÃO/REQUISITO

Ao executar o **FP1641- Ficha Registro Funcionário em Excel**, a imagem do funcionário está sobrepondo a informação de Raça/Cor no arquivo excel gerado.

03. SOLUÇÃO

Alterado o programa para que a imagem e o campo raça cor não fiquem sobrepostos.

04. DEMAIS INFORMAÇÕES

05. ASSUNTOS RELACIONADOS

Não se Aplica

19440683 DRHROTDTS-12792 DT FP5921 - Não lista as informações dos prestadores de serviço no arquivo CSV

01. DADOS GERAIS

| | |
|--------------------------------|---|
| Produto: | TOTVS RH |
| Linha de Produto: | Linha Datasul |
| Segmento: | RH |
| Módulo: | TOTVS RH (Linha Datasul) - Folha de Pagamento (MFP) |
| Função: | FP5921 - Listagem Informações DIRF - Física |
| País: | Brasil |
| Requisito/Story/Issue : | DRHROTDTS-12792 |
| Ticket: | 19440683 |

02. SITUAÇÃO/REQUISITO

Ao executar o programa FP5921 marcando o parâmetro "Exportar Informações IR Funcionários para CSV" não estão sendo geradas no arquivo as informações dos prestadores de serviço.

03. SOLUÇÃO

O programa que emite a listagem das informações da DIRF - Pessoa Física foi ajustado para que também realize a exportação em arquivo CSV das informações de IR dos prestadores de serviço.

04. DEMAIS INFORMAÇÕES

[Relatórios Informações DIRF - Física - FP5921](#)

05. ASSUNTOS RELACIONADOS

Não se aplica

19521420 DRHROTDTS-12921 DT FP1641 - Abertura automática do excel quando marcado o destino como Arquivo

01. DADOS GERAIS

| | |
|--------------------------------|---|
| Produto: | TOTVS RH |
| Linha de Produto: | Linha Datasul |
| Segmento: | RH |
| Módulo: | TOTVS RH (Linha Datasul) - Folha de Pagamento (MFP) |
| Função: | FP1641 - Ficha Registro Funcionário em Excel |
| País: | Brasil |
| Requisito/Story/Issue : | DRHROTDTS-12921 |
| Ticket: | 19521420 |

02. SITUAÇÃO/REQUISITO

Ao utilizar o programa FP1641 - Ficha Registro Funcionário em Excel escolhendo como destino a opção **Arquivo** o programa abre o excel quando o correto seria apenas gerar o arquivo.

03. SOLUÇÃO

Alterado o programa para somente gerar o arquivo da ficha de registro em excel, sem efetuar abertura do mesmo quando o destino de saída da execução estiver marcado como **Arquivo**.

04. DEMAIS INFORMAÇÕES

05. ASSUNTOS RELACIONADOS

Não se Aplica

19524079 DRHCALCDTS-5826 DT FP5549 está apresentando data de férias futuras.

01. DADOS GERAIS

| | |
|--------------------------------|---|
| Produto: | TOTVS RH |
| Linha de Produto: | Linha Datasul |
| Segmento: | RH |
| Módulo: | TOTVS RH (Linha Datasul) - Folha de Pagamento (MFP) |
| Função: | FP5549 – Líquido/Holerite Banco Itaú - SISPAG |
| País: | Brasil |
| Requisito/Story/Issue : | DRHCALCDTS-5826 |
| Ticket: | 19524079 |

02. SITUAÇÃO/REQUISITO

Caso o funcionário tenha duas ou mais férias já programadas no FR0040, o programa FP5549 está imprimindo as datas referentes as últimas férias que o funcionário possui.

03. SOLUÇÃO

O programa foi ajustado para buscar a primeira programação de férias e não a última, a partir da data de crédito informado em tela.

04. DEMAIS INFORMAÇÕES

N/A

05. ASSUNTOS RELACIONADOS

N/A

19631313 DRHCALCDTS-5847 DT Ao executar encerramento mensal, estoura o erro parâmetro -L

01. DADOS GERAIS

| | |
|--------------------------------|---|
| Produto: | TOTVS RH |
| Linha de Produto: | Linha Datasul |
| Segmento: | RH |
| Módulo: | TOTVS RH (Linha Datasul) - Folha de Pagamento (MFP) |
| Função: | FP3200 Encerramento Mensal |
| País: | Brasil |
| Requisito/Story/Issue : | DRHCALCDTS-5847 |
| Ticket: | 19631313 |

02. SITUAÇÃO/REQUISITO

Ao executar o Encerramento Mensal, apresenta a inconsistência técnica “Estouro na tabela de Lock, incremento -L no servidor. (915)”.

03. SOLUÇÃO

Foram feitos ajustes para não apresentar a inconsistência técnica acima.

04. DEMAIS INFORMAÇÕES

N/A

05. ASSUNTOS RELACIONADOS

N/A

19760519 DRHCALCDTS-5768 DT FP6115 não está gerando código de convênio da primeira linha do arquivo

01. DADOS GERAIS

| | |
|--------------------------------|---|
| Produto: | TOTVS RH |
| Linha de Produto: | Linha Datasul |
| Segmento: | RH |
| Módulo: | TOTVS RH (Linha Datasul) - Folha de Pagamento (MFP) |
| Função: | FP6115 – Banco do Brasil |
| País: | Brasil |
| Requisito/Story/Issue : | DRHCALCDTS-5768 |
| Ticket: | 19760519 |

02. SITUAÇÃO/REQUISITO

O programa FP6115 não está gerando o código do convênio na posição 33 até 52, no header do arquivo.

03. SOLUÇÃO

Foi ajustado o programa para gerar o código do convênio na posição 33 até 52, no header do arquivo, de acordo com o que foi informado no campo “Convênio” na pasta Parâmetros do FP6115.

04. DEMAIS INFORMAÇÕES

N/A

05. ASSUNTOS RELACIONADOS

N/A

19766062 DRHROTDTS-13234 DT FP9160 - Botão Terceiros está visível indevidamente

01. DADOS GERAIS

| | |
|--|---|
| Produto: | TOTVS RH |
| Linha de Produto: | Linha Datasul |
| Segmento: | RH |
| Módulo: | TOTVS RH (Linha Datasul) - Folha de Pagamento (MFP) |
| Função: | FP9160 - Criar Usuários para Funcionários |
| País: | Brasil |
| Ticket: | 19766062 |
| Requisito/Story/Issue (informe o requisito relacionado) : | DRHROTDTS-13234 |

02. SITUAÇÃO/REQUISITO

Quando a empresa não trabalha com contratos especiais (parametrizados no programa FP0570), ao executar o programa FP9160 o botão Terceiros está visível e não deveria.

03. SOLUÇÃO

O programa que realiza a criação de usuários para os funcionários foi ajustado que o botão Terceiros não fique visível quando a empresa não utiliza a funcionalidade de contratos especiais.

04. DEMAIS INFORMAÇÕES

Não se aplica

05. ASSUNTOS RELACIONADOS

- Não se aplica

19824488 DRHROTDTs-13328 DT FP7060 - Exporta Funcionários

01. DADOS GERAIS

| | |
|--|---|
| Produto: | TOTVS RH |
| Linha de Produto: | Linha Datasul |
| Segmento: | RH |
| Módulo: | TOTVS RH (Linha Datasul) - Folha de Pagamento (MFP) |
| Função: | FP7060 - Exporta Funcionários |
| País: | Brasil |
| Ticket: | 19824488 |
| Requisito/Story/Issue (informe o requisito relacionado) : | DRHMEURH-13328 |

02. SITUAÇÃO/REQUISITO

Necessidade de adequação dos programas abaixo, para a geração do Código da Unidade de Lotação com até 20 posições, conforme limites do produto.

FP1593 - Ficha de Registro
 FP5240 - Carta Aviso Suspensão Salário Família
 FP5381 - Ficha de Adicionais
 FP7060 - Exporta Funcionários
 FPR051 - Relatório Funcionário por Turno

03. SOLUÇÃO

Foi realizada a adequação do layout dos relatórios para exibição da Unidade de Lotação com até 20 posições.

04. DEMAIS INFORMAÇÕES

Não se aplica

05. ASSUNTOS RELACIONADOS

- Não se aplica

20053612 DRHCALCDTS-5601 DT Funcionário com transferência entre estabelecimentos, no recálculo do 13º salário está gravando informações incorretamente no FP6020

01. DADOS GERAIS

| | |
|--------------------------------|---|
| Produto: | TOTVS RH |
| Linha de Produto: | Linha Datasul |
| Segmento: | RH |
| Módulo: | TOTVS RH (Linha Datasul) - Folha de Pagamento (MFP) |
| Função: | FP3020 - Cálculo Folha Normal |
| País: | Brasil |
| Requisito/Story/Issue : | DRHCALCDTS-5601 |
| Ticket: | 20053612 |

02. SITUAÇÃO/REQUISITO

Funcionário recebeu o 13º salário com pagamento em 20/12/2023 e depois foi transferido para outro estabelecimento. No destino, este funcionário realizou horas extras, fazendo com que o seu 13º Salário fosse calculado a maior.

Ao realizar o cálculo da Folha Normal de 12/2023 com pagamento em 07/01/2024, os valores de 13º Salário foram gravados integralmente em Manutenção Informações Imposto de Renda (FP6020, pasta 13º Salário), e não apenas a diferença.

03. SOLUÇÃO

Foram feitos ajustes no Cálculo da Folha Normal para a competência de dezembro, para que grave apenas a diferença de 13º Salário integralmente em Manutenção Informações Imposto de Renda para os funcionários transferidos no mês, quando o pagamento ocorrer no ano seguinte.

04. DEMAIS INFORMAÇÕES

N/A

05. ASSUNTOS RELACIONADOS

N/A

You are using an UNLICENSED copy of **Scroll PDF Exporter for Confluence**. Do you find Scroll PDF Exporter useful? Consider purchasing it today:
<https://marketplace.atlassian.com/apps/7019/scroll-pdf-exporter-for-confluence?tab=overview&hosting=datacenter>

20091180 DRHCALCDTS-5938 Problemas no envio do envelope por e-mail

01. DADOS GERAIS

| | |
|--------------------------------|---|
| Produto: | TOTVS RH |
| Linha de Produto: | Linha Datasul |
| Segmento: | RH |
| Módulo: | TOTVS RH (Linha Datasul) - Folha de Pagamento (MFP) |
| Função: | FP3500 - Emissão Coletiva de Envelopes |
| País: | Brasil |
| Requisito/Story/Issue : | DRHCALCDTS-5938 |
| Ticket: | 20091180 |

02. SITUAÇÃO/REQUISITO

A Emissão Coletivas de Envelopes com a opção **Enviar por E-mail** marcado, está enviando por anexo, o envelope/holerite do funcionário que não corresponde ao e-mail destinatário.

03. SOLUÇÃO

Foram feitos ajustes na opção Tipo de Formulário = **Duplo** e **Individual Moore**, para enviar o e-mail de cada funcionário com o seu envelope/holerite para o destinatário correto.

04. DEMAIS INFORMAÇÕES

N/A

05. ASSUNTOS RELACIONADOS

N/A

DRHCALCDTS-5792 DT FP9194 - RRA - Ajuste botão eSocial dos novos eventos IRF e Pensão.

01. DADOS GERAIS

| | |
|--------------------------------|--|
| Produto: | TOTVS RH |
| Linha de Produto: | Linha Datasul |
| Segmento: | RH |
| Módulo: | TOTVS RH (Linha Datasul) - Folha de Pagamento (MFP) |
| Função: | FP9194 – Cálculo de Diferenças Salarias Ano Anterior |
| País: | Brasil |
| Requisito/Story/Issue : | DRHCALCDTS-5792 |
| Ticket: | N/A |

02. SITUAÇÃO/REQUISITO

Ajustar as incidências tributárias IRRF do botão eSocial, no FP0020, dos novos eventos que estão relacionados aos novos índices 252, 254, 256, 257 e 267 do RRA.

03. SOLUÇÃO

Foram ajustadas, a partir da execução do FP9194, as incidências tributárias IRRF dos eventos relacionados aos índices mencionados.

04. DEMAIS INFORMAÇÕES

N/A

05. ASSUNTOS RELACIONADOS

N/A

DRHCALCDTS-5936 - RECID X ROWID - Erro de compilação nos fp4440rp.p, bopy085, bopy067

01. DADOS GERAIS

| | |
|--------------------------------|---|
| Produto: | TOTVS RH |
| Linha de Produto: | Linha Datasul |
| Segmento: | RH |
| Módulo: | TOTVS RH (Linha Datasul) - Folha de Pagamento (MFP) |
| Função: | FP4440RP.P, BOPY085.P, BOPY067.P |
| País: | Brasil |
| Requisito/Story/Issue : | DRHCALCDTS-5936 |
| Ticket: | N/A |

02. SITUAÇÃO/REQUISITO

Erro de compilação de programas que foi efetuada alteração de RECID para ROWID.

03. SOLUÇÃO

Ajustar alteração de RECID para ROWID e retirar procedimento para adequação dos programas.

04. DEMAIS INFORMAÇÕES

N/A

05. ASSUNTOS RELACIONADOS

N/A

Recrutamento e Seleção - Manutenção - 12.1.2407

You are using an UNLICENSED copy of **Scroll PDF Exporter for Confluence**. Do you find Scroll PDF Exporter useful? Consider purchasing it today:
<https://marketplace.atlassian.com/apps/7019/scroll-pdf-exporter-for-confluence?tab=overview&hosting=datacenter>

19637543 DRHHCM-11570 RS0585 - Relatório exhibe somente a primeira matrícula

01. DADOS GERAIS

| | |
|--|-----------------------------------|
| Produto: | TOTVS RH |
| Linha de Produto: | Linha Datasul |
| Segmento: | RH |
| Módulo: | MRS – Recrutamento e Seleção |
| Função: | RS0585 – Documentação Funcionário |
| País: | Brasil |
| Ticket: | 19637543 |
| Requisito/Story/Issue (informe o requisito relacionado) : | DRHHCM-11570 |

02. SITUAÇÃO/REQUISITO

No programa RS0585 quando utilizado o parâmetro "Um arquivo para todos os Documentos" gera o arquivo somente com a primeira matrícula da aba digitação ou da aba seleção.

03. SOLUÇÃO

O programa foi corrigido para gerar o arquivo com todas as matrículas da aba digitação ou da aba seleção.

04. DEMAIS INFORMAÇÕES

- Não se aplica.

05. ASSUNTOS RELACIONADOS

- Não se aplica.

19899168 DRHHCM-11956 RS0735 - Filtro por Nome do botão Pesquisa não funciona

01. DADOS GERAIS

| | |
|--|------------------------------|
| Produto: | TOTVS RH |
| Linha de Produto: | Linha Datasul |
| Segmento: | RH |
| Módulo: | MRS – Recrutamento e Seleção |
| Função: | RS0735 – Gerar Contrato |
| País: | Brasil |
| Ticket: | 19899168 |
| Requisito/Story/Issue (informe o requisito relacionado) : | DRHHCM-11956 |

02. SITUAÇÃO/REQUISITO

No programa RS0735 – Gerar Contrato, ao clicar no botão Pesquisa, não posiciona no funcionário pelo nome.

03. SOLUÇÃO

Foi criada uma aba para filtrar somente por Nome, e a aba Pessoa Fisic foi alterada para filtra exclusivamente por Número de Pessoa Física.

04. DEMAIS INFORMAÇÕES

- Não se aplica.

05. ASSUNTOS RELACIONADOS

- Não se aplica.

4.13.2 eSocial - Manutenção - 12.1.2407

Pesquisar

You are using an UNLICENSED copy of **Scroll PDF Exporter for Confluence**. Do you find Scroll PDF Exporter useful? Consider purchasing it today:
<https://marketplace.atlassian.com/apps/7019/scroll-pdf-exporter-for-confluence?tab=overview&hosting=datacenter>

16818036 DRHROTDTS-11470 - Msg S-2240 está sendo necessário gerar a retificação para ajuste, mas está vindo como mensagem original e não retificadora

01. DADOS GERAIS

| | |
|-------------------------------|---------------------------------------|
| Produto: | TOTVS RH |
| Linha de Produto: | Linha Datasul |
| Segmento: | RH |
| Módulo: | Folha de Pagamento |
| Função: | FP9826 - Centralizador de Funções SST |
| País: | Brasil |
| Ticket: | 16818036 |
| Requisito/Story/Issue: | DRHROTDTS-11470 |

02. SITUAÇÃO/REQUISITO

Na geração do XML do S-2240 ao haver divergência entre a data de "inicio condição" do programa FP9850 - Monitor eSocial e a data da tag <dtIniCondicao>, com essa situação ao tentar gerar uma retificação desta mensagem é gerada uma nova inclusão.

03. SOLUÇÃO

Criado programa de acerto para ajustar a data de "inicio condição" no programa FP9850 - Monitor eSocial evitando a geração de uma nova mensagem de inclusão e gerando corretamente a retificação.

04. DEMAIS INFORMAÇÕES

Para correção do erro, é necessário:

- Atualizar o pacote com a correção
- Acessar o programa de acerto "esocial_acerto_dat_envio_s-2240-2", inserir o número da mensagem original (que possui a data incorreta no monitor do esocial) e executar com a opção "Lista e Altera" marcada
- Após a execução deve ser cancelada qualquer nova inclusão que foi gerada pelo erro
- Gerar novamente a mensagem de retificação no programa FP9826

05. ASSUNTOS RELACIONADOS

Não se aplica

18049697 DRHROTDTs-11012 - Não gera S2299 Transferência para funcionários que já foram transferidos no passado.

01. DADOS GERAIS

| | |
|-------------------------------|---|
| Produto: | TOTVS RH |
| Linha de Produto: | Linha Datasul |
| Segmento: | RH |
| Módulo: | Folha de Pagamento |
| Função: | FP1840 - Transferências de Funcionários |
| País: | Brasil |
| Ticket: | 18049697 |
| Requisito/Story/Issue: | DRHROTDTs-11012 |

02. SITUAÇÃO/REQUISITO

Ao realizar a transferência entre empresas, não gera o evento S-2299 na empresa origem quando o colaborador já possui histórico de transferência. O processo de transferência entre empresas é feito corretamente no FP1840, porém na geração do S-2299 de término do vínculo na empresa origem só é gerado para os colaboradores que não possuem históricos anteriores de movimentação de transferências.

03. SOLUÇÃO

Foi realizado ajustes no programa para que gere o S-2299 para o funcionário que possui histórico de transferência e o funcionário retorne para a empresa de origem.

04. DEMAIS INFORMAÇÕES

Para correção do erro, é necessário atualizar o pacote com a correção e efetuar a transferência pelo FP1840.

Caso já tenha sido realizado a transferência, favor executar o programa **prghur/spp/eSocial_acerto_transferencia_empresas.r** para correção dessa situação, mais antes favor realizar a leitura da [documentação](#).

05. ASSUNTOS RELACIONADOS

Não se aplica

18399768 DRHROTDTS-11373 - Relatório conferência parte empresa - diferença estabelecimento empregador.

01. DADOS GERAIS

| | |
|-------------------------------|-------------------------------------|
| Produto: | TOTVS RH |
| Linha de Produto: | Linha Datasul |
| Segmento: | RH |
| Módulo: | Folha de Pagamento |
| Função: | Relatório conferência parte empresa |
| País: | Brasil |
| Ticket: | 18399768 |
| Requisito/Story/Issue: | DRHROTDTS-11373 |

02. SITUAÇÃO/REQUISITO

No relatório de conferência parte empresa está sendo considerado valores indevidos no XML da tag "infoCRContrib".

03. SOLUÇÃO

Ajustado relatório de conferência parte empresa para não considerar os valores no XML da tag "infoCRContrib"..

04. DEMAIS INFORMAÇÕES

Para correção do erro, é necessário atualizar o pacote com a correção.

05. ASSUNTOS RELACIONADOS

Não se aplica

18551280 DRHROTDS-11384 - FP9826 Não esta gerando o evento do S-2220

01. DADOS GERAIS

| | |
|-------------------------------|-------------------------------------|
| Produto: | TOTVS RH |
| Linha de Produto: | Linha Datasul |
| Segmento: | RH |
| Módulo: | Folha de Pagamento |
| Função: | FP9826 Centralizador de Funções SST |
| País: | Brasil |
| Ticket: | 18551280 |
| Requisito/Story/Issue: | DRHROTDS-11384 |

02. SITUAÇÃO/REQUISITO

Caso o Funcionário tenha sido transferido e não tinha sido gerado o S-2220 antes da transferência, o Sistema não estava conseguindo gerar a mensagem do S-2220.

03. SOLUÇÃO

Alterado programa gerador da mensagem S-2220 para encontrar qual era a matrícula, estabelecimento do funcionário no período em questão.

04. DEMAIS INFORMAÇÕES

Para correção do erro é necessário atualizar o pacote com a correção. Após aplicar o pacote gerar novamente a mensagem S-2220 pelo programa FP9826 .

05. ASSUNTOS RELACIONADOS

Não se aplica

18737186 DRHROTDTS-11542 FP9825 não gerar Tipo folha para demonstrativo de férias

01. DADOS GERAIS

| | |
|-------------------------------|---|
| Produto: | TOTVS RH |
| Linha de Produto: | Linha Datasul |
| Segmento: | RH |
| Módulo: | E-SOCIAL |
| Função: | FP9825 - Conferência Remuneração Pagamentos eSocial |
| País: | Brasil |
| Ticket: | 18737186 |
| Requisito/Story/Issue: | DRHROTDTS-11542 |

02. SITUAÇÃO/REQUISITO

No arquivo Excel gerado no FP9825, a coluna tipo folha não apresenta a descrição quando é Férias.

03. SOLUÇÃO

Alterada geração do arquivo Excel para apresentar descrição Férias na coluna tipo folha.

04. DEMAIS INFORMAÇÕES

Para correção do erro é necessário atualizar o pacote com a correção. Após aplicação do pacote sair e entrar novamente no FP9825 e fazer nova geração do arquivo Excel.

05. ASSUNTOS RELACIONADOS

Não se aplica

18759043 - DRHROTDS-11605 - Geração demonstrativo de pagamento indevido no S-1210

01. DADOS GERAIS

| | |
|-------------------------------|---|
| Produto: | TOTVS RH |
| Linha de Produto: | Linha Datasul |
| Segmento: | RH |
| Módulo: | Folha de Pagamento |
| Função: | FP9824 - Geração Mensagem Periódico Remuneração |
| País: | Brasil |
| Ticket: | 18759043 |
| Requisito/Story/Issue: | DRHROTDS-11605 |

02. SITUAÇÃO/REQUISITO

Na geração do XML via FP9824, programa está criando indevidamente demonstrativo pagamento no S-1210.

03. SOLUÇÃO

Efetuada ajustes no programa, para geração correta do demonstrativo de pagamento, independente da alteração da categoria do funcionário.

04. DEMAIS INFORMAÇÕES

Para correção do erro, é necessário atualizar o pacote com a correção e efetuar a geração do FP9823 e FP9824, com a opção do S-1210. Após efetuar a conferencia no FP9825 ou FP9850.

05. ASSUNTOS RELACIONADOS

Não se aplica.

18774350-DRHROTDTS-11643 - Funcionário com transferência de estabelecimento após adto 13º no estabelecimento origem, não gera adiantamento 13º para S-1200 e S-1210

01. DADOS GERAIS

| | |
|-------------------------------|--------------------------------------|
| Produto: | TOTVS RH |
| Linha de Produto: | Linha Datasul |
| Segmento: | RH |
| Módulo: | Folha de Pagamento |
| Função: | FP9823 - Geração Remuneração eSocial |
| País: | Brasil |
| Ticket: | 18774350 |
| Requisito/Story/Issue: | DRHROTDTS-11643 |

02. SITUAÇÃO/REQUISITO

Calculada folha de adiantamento de 13º para o funcionário e após realizada transferência de estabelecimento para um estabelecimento que não teve habilitação de cálculo de adiantamento de 13º, ao gerar o FP9823 para o S-1200 e S-1210 gera apenas a informação de folha e ao gerar o FP9824 para o S-1200 e S-1210 ocorre Falta gerar FP9823 para Adiantamento Décimo.

03. SOLUÇÃO

Realizado ajustes para que seja gerado o S-1200 e o S-1210 para a situação em que o funcionário teve transferência de estabelecimento para um estabelecimento que não teve habilitação de cálculo de adiantamento de 13º.

04. DEMAIS INFORMAÇÕES

Para a solução surtir o efeito é necessário executar o pacote com a correção em seguida executar novamente o programa **FP9823**.

05. ASSUNTOS RELACIONADOS

Não se aplica

18933205 DRHROTDS-11870 - S-2230 - Erro de Integridade

01. DADOS GERAIS

| | |
|-------------------------------|--|
| Produto: | TOTVS RH |
| Linha de Produto: | Linha Datasul |
| Segmento: | RH |
| Módulo: | Folha de Pagamento |
| Função: | FP1840 - Transferência de funcionários |
| País: | Brasil |
| Ticket: | 18933205 |
| Requisito/Story/Issue: | DRHROTDS-11870 |

02. SITUAÇÃO/REQUISITO

Foi lançada no FP1600 a situação 15- licença maternidade a partir de 01/09/2022 com 100 dias, foram geradas 2 mensagens S-2230 uma de início que teve o status alterado para o código 15 Processado Governo, e uma mensagem de término com data de 09/12/2022, essa mensagem estava com status pendente, após com data de 01/12/2022 foi realizada a transferência entre empresas no FP1840, após esse processo a mensagem de término permaneceu com status pendente pronto para envio, e foi gerado um novo S-2230 de início com status erro de integridade.

Na empresa destino, foi gerada a mensagem S-2200 com o início do afastamento em 01/09/2022, porém não foi gerado o S-2230 de término.

03. SOLUÇÃO

Efetuada ajustes no programa para que seja atualizado o S-2230 com as informações do funcionário no destino.

04. DEMAIS INFORMAÇÕES

Para correção do erro, é necessário atualizar o pacote com a correção.

05. ASSUNTOS RELACIONADOS

Não se aplica

18959921 - DRHROTDTS-11937 - BS2000 - Não esta considerando todos os benefícios, quando usado o mesmo evento

01. DADOS GERAIS

| | |
|-------------------------------|--------------------|
| Produto: | TOTVS RH |
| Linha de Produto: | Linha Datasul |
| Segmento: | RH |
| Módulo: | Folha de Pagamento |
| Função: | BS2000 - |
| País: | Brasil |
| Ticket: | 18959921 |
| Requisito/Story/Issue: | DRHROTDTS-11937 |

02. SITUAÇÃO/REQUISITO

Na integração do benefício com a Folha, esta ocorrendo erro oracle "unique constraint" ou em outros bancos não levando as informações quando temos o mesmo evento relacionado para benefícios diferentes.

03. SOLUÇÃO

Corrigido programa para que passe a gravar corretamente os valores de despesas médicas, gerados no módulo de benefícios.

04. DEMAIS INFORMAÇÕES

Para correção do erro, é necessário atualizar o pacote com a correção. Eliminar a integração do benefício com o a folha, no BS2020, e executar novamente o BS2000, integrando os valores com a folha. Os valores podem ser conferidos no FP9912.

05. ASSUNTOS RELACIONADOS

Não se aplica.

18968819 - DRHROTDTs-11914 - S-1210 gerando tag pensão alimentícia sob férias (13) duas vezes com o valor total quando o funcionário possui dois períodos de férias no mês e folha paga fora do mês

01. DADOS GERAIS

| | |
|-------------------------------|---|
| Produto: | TOTVS RH |
| Linha de Produto: | Linha Datasul |
| Segmento: | RH |
| Módulo: | Folha de Pagamento |
| Função: | FP9824 - Geração Mensagem Periódico Remuneração |
| País: | Brasil |
| Ticket: | 18968819 |
| Requisito/Story/Issue: | DRHROTDTs-11914 |

02. SITUAÇÃO/REQUISITO

Ao gerar um S-1210 no FP9824 para pagamento de férias gera XML com valor incorreto, sendo o dobro do esperado quando o funcionário possui dois períodos de férias pagos no mesmo mês.

03. SOLUÇÃO

Após correção ao gerar um XML de evento S-1210 pelo FP9824 o valor não estará mais incorreto.

04. DEMAIS INFORMAÇÕES

Para correção do erro, é necessário atualizar o pacote com a correção e efetuar a geração do FP9824. Com isso o XML será atualizado com os valores corretos.

05. ASSUNTOS RELACIONADOS

Não se aplica.

18969895 - DRHROTDS-12927 - Erro S-2240-028 está apresentando a ação/solução errada

01. DADOS GERAIS

| | |
|-------------------------------|--------------------------|
| Produto: | TOTVS RH |
| Linha de Produto: | Linha Datasul |
| Segmento: | RH |
| Módulo: | Folha de Pagamento |
| Função: | FP9850 - Monitor eSocial |
| País: | Brasil |
| Ticket: | 18969895 |
| Requisito/Story/Issue: | DRHROTDS-12927 |

02. SITUAÇÃO/REQUISITO

No programa FP9850 – Monitor eSocial ao visualizar os erros da mensagem S-2240, para o erro S-2240-028 as informações do campo “Ação/Correção” estão incorretas.

03. SOLUÇÃO

As informações referentes à ação/correção do erro S-2240-028 foram ajustadas para a orientar o preenchimento do campo Descrição do GHE (ST0020A) ou verificação dos históricos de lotação nos programas FP1350 ou ST0778, de acordo com a parametrização feita no programa MT0004, pasta Perfil Profis.

04. DEMAIS INFORMAÇÕES

Não se aplica.

05. ASSUNTOS RELACIONADOS

Não se aplica.

19008162 -DRHROTDS-11979 - FP9824 de eliminação está gerando indevidamente S-3000.

01. DADOS GERAIS

| | |
|-------------------------------|---|
| Produto: | TOTVS RH |
| Linha de Produto: | Linha Datasul |
| Segmento: | RH |
| Módulo: | Folha de Pagamento |
| Função: | FP9824- Geração Mensagem Periódico de Remuneração |
| País: | Brasil |
| Ticket: | 19008162 |
| Requisito/Story/Issue: | DRHROTDS-11979 |

02. SITUAÇÃO/REQUISITO

Ao executar FP9824 de eliminação está gerando indevidamente S-3000, quando existe uma mensagem S-1210 com status Aguardando processamento Governo

03. SOLUÇÃO

Realizado ajustes para que não ocorra o erro ao executar o FP9824- Geração Mensagem Periódico de Remuneração

Identificado que a situação ocorre quando está parametrizado para utilizar o Middleware

04. DEMAIS INFORMAÇÕES

Para a solução surtir o efeito é necessário executar o pacote com a correção e Cancelar as mensagens geradas indevidamente.

05. ASSUNTOS RELACIONADOS

Não se aplica

19023423 -DRHROTDS-12110 - S-2206 rejeitado por falta de informação de identificação de aprendiz leiaute 1.2

01. DADOS GERAIS

| | |
|-------------------------------|--------------------------|
| Produto: | TOTVS RH |
| Linha de Produto: | Linha Datasul |
| Segmento: | RH |
| Módulo: | Folha de Pagamento |
| Função: | FP9850 - Monitor eSocial |
| País: | Brasil |
| Ticket: | 19023423 |
| Requisito/Story/Issue: | DRHROTDS-12110 |

02. SITUAÇÃO/REQUISITO

Gerar erro de XML indicando a falta da entidade qualificadora no S-2200 e S-2206.

03. SOLUÇÃO

Alterado programa para gerar erro de XML indicando a falta da entidade qualificadora no S-2200 e S-2206 quando for Aprendiz.

04. DEMAIS INFORMAÇÕES

Para correção do erro é necessário atualizar o programa de correção.

Após aplicar o pacote é necessário fazer o seguinte procedimento:

Para reprocessar mensagens S-2206 com status "Rejeitado Governo", foi liberado programa para alterar o status para "Pendente - Gerar XML" permitindo gerar um novo XML.

O programa de acerto disponível nos links abaixo tem a função de buscar todas as mensagens S-2206 que estão Rejeitadas Governo de acordo a faixa de número de mensagens informada em tela e altera o status para 6 - Pendente Gerar XML.

Ao reenviar as mensagens pelo programa FP9860 o produto gera o XML automaticamente de forma coletiva. Pelo monitor eSocial - FP9850 é necessário clicar em "Gerar XML" e depois em "Enviar".

[Acerto Pacote 16/01/2024 - 12.1.2301.17 - 12.1.2307.9 - 12.1.2311.3.](#)

[Acerto Pacote 05/02/2024 - 12.1.2301.18 - 12.1.2307.10 - 12.1.2311.4.](#)

05. ASSUNTOS RELACIONADOS

Não se aplica

19036913 DRHROTDTS-11965 DT S-1210 gerando dependente que foi cadastrado após o cálculo da folha.

01. DADOS GERAIS

| | |
|-------------------------------|---|
| Produto: | TOTVS RH |
| Linha de Produto: | Linha Datasul |
| Segmento: | RH |
| Módulo: | Folha de Pagamento |
| Função: | FP9824 - Geração Mensagem Periódico Remuneração |
| País: | Brasil |
| Ticket: | 19036913 |
| Requisito/Story/Issue: | DRHROTDTS-11965 |

02. SITUAÇÃO/REQUISITO

Foi incluído novo dependente para o funcionário. O dependente não fez parte do cálculo da folha, assim não incidiu no IR (deduziu o valor), mesmo assim está sendo gerado no S-1210 com valor de dedução.

03. SOLUÇÃO

Alterado programa gerador da mensagem S-1210 para gerar registro no bloco dedDepen somente para dependentes que possuírem registros e valores informados na aba Valor Ded IR no programa de inclusão de dependentes FP1760.

04. DEMAIS INFORMAÇÕES

Para correção do erro é necessário atualizar o pacote com a correção. Após aplicar o pacote gerar novamente a mensagem S-1210 pelos programas FP9823 e FP9824.

05. ASSUNTOS RELACIONADOS

Não se aplica

19062814-DRHROTDTS-11997 - FP9194 ao informar os dados no complemento eSocial, altera o campo Informações para IRRF indevidamente e habilita o campo Advogado/Escritório Advocacia

01. DADOS GERAIS

| | |
|-------------------------------|--------------------|
| Produto: | TOTVS RH |
| Linha de Produto: | Linha Datasul |
| Segmento: | RH |
| Módulo: | Folha de Pagamento |
| Função: | FP9194 |
| País: | Brasil |
| Ticket: | 19062814 |
| Requisito/Story/Issue: | DRHROTDTS-11997 |

02. SITUAÇÃO/REQUISITO

FP9194 ao informar os dados no complemento eSocial, altera o campo Informações para IRRF indevidamente e habilita o campo Advogado/Escritório Advocacia.

No xml do S-1200 está gerando o bloco <ideAdv> indevidamente

03. SOLUÇÃO

Corrigido para que não altere as informações de IRRF indevidamente no FP9194 quando inclui complemento do eSocial e não possui informações de advogado.

No xml foi corrigido para não gerar o bloco <ideAdv> indevidamente.

04. DEMAIS INFORMAÇÕES

Para correção do erro, é necessário atualizar o pacote com a correção, eliminar o lote gerado pelo FP9194, gerar novamente, calcular a folha e gerar o evento S-1200 pelo FP9823 e FP9824.

05. ASSUNTOS RELACIONADOS

Não se aplica.

19077713 -DRHROTDS-12087- FP1500 Complemento eSocial Aprendiz.

01. DADOS GERAIS

| | |
|-------------------------------|-----------------------|
| Produto: | TOTVS RH |
| Linha de Produto: | Linha Datasul |
| Segmento: | RH |
| Módulo: | Folha de Pagamento |
| Função: | FP1500 - Funcionários |
| País: | Brasil |
| Ticket: | 19077713 |
| Requisito/Story/Issue: | DRHROTDS-12087 |

02. SITUAÇÃO/REQUISITO

Ao cadastrar um funcionário aprendiz, que não realizam atividade prática na empresa, no FP1500 Complemento eSocial deixando o campo **CNPJ Estabelecimento Atividade Prática** em branco ocorre erro progress, obrigando o preenchimento porém a validação do MOS menciona que o campo não é obrigatório.

03. SOLUÇÃO

Ao realizar o cadastro novo de um funcionário aprendiz os campos de **CNPJ Entidade Qualificadora** e **CNPJ Estabelecimento Atividade Prática** já vem preenchidos com zeros evitando o erro progress e não necessitando preenchimento manual.

04. DEMAIS INFORMAÇÕES

Para correção do erro é necessário atualizar o pacote com a correção, e sair e acessar novamente o FP1500.

05. ASSUNTOS RELACIONADOS

Não se aplica

19079510 DRHROTDTs-12015 DT S-2206 rejeitado Governo.

01. DADOS GERAIS

| | |
|-------------------------------|---|
| Produto: | TOTVS RH |
| Linha de Produto: | Linha Datasul |
| Segmento: | RH |
| Módulo: | Folha de Pagamento |
| Função: | FP1350 - Alteração individual de turno FP1500 - Cadastro Funcionário |
| País: | Brasil |
| Ticket: | 19079510 |
| Requisito/Story/Issue: | DRHROTDTs-12015 |

02. SITUAÇÃO/REQUISITO

Quando possui alteração de contrato S-2206 maior que o último histórico de cargo não gera no xml a tag "nmCargo" e "CBO".

03. SOLUÇÃO

Efetuada ajustes no programa para geração correta das tags "nmCargo" e "CBOCargo" no S-2206.

04. DEMAIS INFORMAÇÕES

Para correção do erro é necessário atualizar o pacote com a correção.

Após aplicar o pacote é necessário fazer o seguinte procedimento:

Para reprocessar mensagens S-2206 com status "Rejeitado Governo" devido a ausência das tags "nmCargo" e "CBOCargo", além da aplicação da correção em sua base, foi liberado programa para alterar o status para Pendente - Gerar XML permitindo gerar um novo XML com as tags faltantes.

O programa de acerto disponível nos links abaixo tem a função de buscar todas as mensagens S-2206 que estão Rejeitadas Governo de acordo a faixa de número de mensagens informada em tela e altera o status para 6 - Pendente Gerar XML. Ao reenviar as mensagens pelo programa FP9860 o produto gera o XML automaticamente de forma coletiva. Pelo monitor eSocail - FP9850 é necessário clicar em "Gerar XML" e depois em "Enviar".

[Acerto Pacote 16/01/2024 - 12.1.2301.17 - 12.1.2307.9 - 12.1.2311.3.](#)

PRÉ-REQUISITOS: Atualização RH - Pacote Console de 16/01/2024 - 12.1.2311.3, 12.1.2307.9 e 12.1.2301.17

Acerto Pacote 05/02/2024 - 12.1.2301.18 - 12.1.2307.10 - 12.1.2311.4.

PRÉ-REQUISITOS: Atualização RH - Pacote Console de 05/02/2024 - 12.1.2311.4, 12.1.2307.10 e 12.1.2301.18

05. ASSUNTOS RELACIONADOS

Não se aplica.

19088116 - DRHROTDTS-12145 DT FP9912 Não mostra os valores quando usado fórmula com base auxiliares

01. DADOS GERAIS

| | |
|-------------------------------|---|
| Produto: | TOTVS RH |
| Linha de Produto: | Linha Datasul |
| Segmento: | RH |
| Módulo: | Folha de Pagamento |
| Função: | FP9912 - Informações Complementares IRF - eSocial |
| País: | Brasil |
| Ticket: | 19088116 |
| Requisito/Story/Issue: | DRHROTDTS-12145 |

02. SITUAÇÃO/REQUISITO

Programa FP9912 - não está mostrando os valores dos benefícios gerados. Pois o benefício só é calculado após cálculo da folha devido envolver na fórmula base auxiliares dos eventos da folha.

03. SOLUÇÃO

Alterados os programas de cálculo de folha e rescisão, para considerar os valores gerados dos benefícios no FP9912.

04. DEMAIS INFORMAÇÕES

- Para correção do erro é necessário atualizar o pacote com a correção. Após aplicar o pacote gerar novamente os programas de eliminação e cálculo, para folha normal ou rescisão.
- Para situações em que a folha já esteja encerrada, pode ser utilizado o programa informado no documento abaixo. Programa ajustar os valores das despesas médicas, com base os valores do histórico de benefícios, BS2540.
 - [DRHROTDTS-12283 - FP9912 - Geração dos dados incorretos da Despesas Médicas](#)

05. ASSUNTOS RELACIONADOS

Não se aplica

19131564 - DRHROTDS-12250 DT Informações integradas via CD2014, não estão sendo demonstradas no FP9825

01. DADOS GERAIS

| | |
|-------------------------------|---|
| Produto: | TOTVS RH |
| Linha de Produto: | Linha Datasul |
| Segmento: | RH |
| Módulo: | Folha de Pagamento |
| Função: | FP9825 - Conf. Remuneração Pagamentos eSocial |
| País: | Brasil |
| Ticket: | 19131564 |
| Requisito/Story/Issue: | DRHROTDS-12250 |

02. SITUAÇÃO/REQUISITO

Geração das informações de remuneração e pagamento integradas pelo CD2014, esta validando indevidamente o campo *Envio Movimento Autônomos pela Folha de Pagamento (FP2160)*, no complemento eSocial no FP0560.

03. SOLUÇÃO

Alterado programa para listar as informações integradas via CD2014. E também permitir a conferências dos dependentes integrados no arquivo S-1210, botão eSocial do FP0840.

04. DEMAIS INFORMAÇÕES

Para correção do erro é necessário atualizar o pacote com a correção. Após aplicar o pacote gerar novamente o programa FP9825.

05. ASSUNTOS RELACIONADOS

Não se aplica

19131614 - DRHROTDS-12274 DT - FP9912 Não apresenta os valores de rescisão e folha com o pagamento no mesmo mês

01. DADOS GERAIS

| | |
|-------------------------------|---|
| Produto: | TOTVS RH |
| Linha de Produto: | Linha Datasul |
| Segmento: | RH |
| Módulo: | Folha de Pagamento |
| Função: | FP9912 - Informações Complementares IRF - eSocial |
| País: | Brasil |
| Ticket: | 1931614 |
| Requisito/Story/Issue: | DRHROTDS-12274 |

02. SITUAÇÃO/REQUISITO

No programa FP9912 não apresenta a soma dos valores dos benefícios da rescisão com os benefícios do mês anterior (pagamento é fora do mês)

03. SOLUÇÃO

Alterado o programa gerador das despesas médicas, para gravar corretamente os valores de rescisão e folha de pagamento quando o pagamento ocorre no mesmo mês.

04. DEMAIS INFORMAÇÕES

Para correção do erro é necessário atualizar o pacote com a correção. Após aplicar o pacote gerar novamente os programas de eliminação e integração dos benefícios.

05. ASSUNTOS RELACIONADOS

Não se aplica

19137315 -DRHROTDS-12094 - Relatório FP7020.

01. DADOS GERAIS

| | |
|-------------------------------|--|
| Produto: | TOTVS RH |
| Linha de Produto: | Linha Datasul |
| Segmento: | RH |
| Módulo: | Folha de Pagamento |
| Função: | FP1350 - Alteração Individual de lotação FP7020 - Exporta Movimento Calculado |
| País: | Brasil |
| Ticket: | 19137315 |
| Requisito/Story/Issue: | DRHROTDS-12094 |

02. SITUAÇÃO/REQUISITO

Ao executar o relatório FP7020 o campo Unidade Lotação está trazendo apenas 11 posições iniciais do campo cadastrado no FP1350.

03. SOLUÇÃO

Realizado ajustes no programa para que mostre no relatório FP7020 de acordo com que estiver informado no FP1350 e parametrizado no FP0000.

04. DEMAIS INFORMAÇÕES

Para a solução surtir o efeito é necessário executar o pacote com a correção .

05. ASSUNTOS RELACIONADOS

Não se aplica

19146329 DRHROTDTs-11900 DT S-2500 - Grau de exposição agente nocivo.

01. DADOS GERAIS

| | |
|-------------------------------|---|
| Produto: | TOTVS RH |
| Linha de Produto: | Linha Datasul |
| Segmento: | RH |
| Módulo: | Folha de Pagamento |
| Função: | html.labor-process - Processos Trabalhistas eSocial |
| País: | Brasil |
| Ticket: | 19146329 |
| Requisito/Story/Issue: | DRHROTDTs-11900 |

02. SITUAÇÃO/REQUISITO

Ao gerar o eventos s-2500 não esta criando informações de Grau de exposição agente nocivo, tag "**grauExp**".

03. SOLUÇÃO

Alterado o programa gerador da mensagem S-2500 para informar a tag "**grauExp**" no XML conforme a categoria do eSocial.

04. DEMAIS INFORMAÇÕES

Para correção do erro é necessário atualizar o pacote com a correção. Após aplicar o pacote realizar uma alteração no registro do processo trabalhista para gerar uma alteração do XML.

05. ASSUNTOS RELACIONADOS

Não se aplica

19148704 -DRHROTDS-12155 - Erro S-2240

01. DADOS GERAIS

| | |
|-------------------------------|---------------------------------------|
| Produto: | TOTVS RH |
| Linha de Produto: | Linha Datasul |
| Segmento: | RH |
| Módulo: | Folha de Pagamento |
| Função: | FP9826 - Centralizador de Funções SST |
| País: | Brasil |
| Ticket: | 19148704 |
| Requisito/Story/Issue: | DRHROTDS-12155 |

02. SITUAÇÃO/REQUISITO

No programa FP9826 está sendo gerada a mensagem de erro "*Unable to locate shared temp-table or work-table definition for table tt_erro_xml in procedure prghur/stp/stpm706.p. (1429)*".

03. SOLUÇÃO

Realizado ajustes para que não ocorra o erro no log do FP9826 na sincronização de mensagens.

Identificado que a situação ocorre quando há troca de leiaute, ou seja, a mensagem foi gerada em um determinado leiaute e no FP0560 já está outro leiaute ou ainda quando a mensagem está com status 12-Rejeitada TAF.

04. DEMAIS INFORMAÇÕES

Para a solução surtir o efeito é necessário executar o pacote com a correção em seguida executar novamente o programa **FP9826**.

05. ASSUNTOS RELACIONADOS

Não se aplica

19170052 - DRHROTDS-12177 - FP1760.

01. DADOS GERAIS

| | |
|-------------------------------|---------------------------------|
| Produto: | TOTVS RH |
| Linha de Produto: | Linha Datasul |
| Segmento: | RH |
| Módulo: | Folha de Pagamento |
| Função: | FP1760 - Manutenção Dependentes |
| País: | Brasil |
| Ticket: | 19170052 |
| Requisito/Story/Issue: | DRHROTDS-12177 |

02. SITUAÇÃO/REQUISITO

Ao incluir um novo dependente no programa FP1760 é apresentado o erro **“*** Situacao Calculo Tarefista already exists with Empresa "1" Estabelecimento "101" Matrícula 1030176 Ano 2021 Referência 8. (132).”**.

03. SOLUÇÃO

Corrigido o programa para que não apresente mais o erro ao incluir um dependente no programa FP1760.

04. DEMAIS INFORMAÇÕES

Para correção do erro, é necessário atualizar o pacote com a correção e efetuar a inclusão do dependente no programa FP1760.

05. ASSUNTOS RELACIONADOS

Não se aplica.

19214983 DRHROTDS-13482 - FP9912 - Programa de acerto dos movimentos.

01. DADOS GERAIS

| | |
|-------------------------------|---|
| Produto: | TOTVS RH |
| Linha de Produto: | Linha Datasul |
| Segmento: | RH |
| Módulo: | Folha de Pagamento |
| Função: | FP9912 - Informações Complementares IRF - eSocial |
| País: | Brasil |
| Ticket: | 19214983 |
| Requisito/Story/Issue: | DRHROTDS-13482 |

02. SITUAÇÃO/REQUISITO

O acerto consiste em buscar os movimentos de benefícios no programa BS2570, e alimentar o programa FP9912 para o mês/ano do pagamento da folha em que foi tramitado este benefício, verificar a habilitação do calculo no programa FP3000. ** O BS2570 só é alimentado quando é feito o encerrado mensal, e tem o objetivo de armazenar o histórico de benefícios.

03. SOLUÇÃO

Publicar o Fonte atualizado "eSocial_Acerto_Pgto_Despesas_Medicas" .

04. DEMAIS INFORMAÇÕES

Abaixo segue tela do programa desenvolvido para carga das despesas médicas, geradas para período de pagamento incorreto ou que não tenham sido geradas no FP9912.

Execução do programa: prghur\spp\Social_Acerto_Pgto_Despesas_Medicas.r

Abaixo segue tela do programa desenvolvido para carga das despesas médicas, geradas para período de pagamento incorreto ou que não tenham sido geradas no FP9912.

Execução do programa: prghur\spp\Social_Acerto_Pgto_Despesas_Medicas.r

Campos e Utilização:

- O programa contem faixa de seleção por:
 - Estabelecimento
 - Matricula
 - Beneficio
 - Evento

- Campo **Mês/Ano Pagamento**. Informar o Mês e Ano em que o pagamento das despesas médicas ocorreu.
- Campo **Efetua a Alteração dos Dados**. Com o campo desmarcado o programa irá gerar uma listagem dos dados que serão eliminado do FP9912, e dos dados que serão gravados no mesmo programa.
- Campo **Geração do Arquivo**. Onde será geração o arquivo com os dados de eliminação e geração.

05. ASSUNTOS RELACIONADOS

Não se aplica

19247408 - DRHROTDS-12337 - FP9913 - Importado informações incorretamente

01. DADOS GERAIS

| | |
|-------------------------------|---|
| Produto: | TOTVS RH |
| Linha de Produto: | Linha Datasul |
| Segmento: | RH |
| Módulo: | Folha de Pagamento |
| Função: | FP9913 - Importa Despesas Médicas - eSocial |
| País: | Brasil |
| Ticket: | 19247408 |
| Requisito/Story/Issue: | DRHROTDS-12337 |

02. SITUAÇÃO/REQUISITO

Ao gerar a importação das despesas médicas FP9913, programa está importado informações incorretamente, não importando todos os funcionários, somando valores indevidamente, importado para matriculas inativas.

03. SOLUÇÃO

Alterado programa para importar corretamente as informações conforme arquivo.

04. DEMAIS INFORMAÇÕES

Para correção do erro, é necessário atualizar o pacote com a correção e efetuar a importação no FP9913. Caso o registro esteja incorreto na base, executar o FP9913 para eliminação.

05. ASSUNTOS RELACIONADOS

Não se aplica.

19254514 - DRHROTDS-12474 - Sistema leva o valor zerado para o FP9912 e causa Rejeição eSocial.

01. DADOS GERAIS

| | |
|-------------------------------|--|
| Produto: | TOTVS RH |
| Linha de Produto: | Linha Datasul |
| Segmento: | RH |
| Módulo: | Folha de Pagamento |
| Função: | FP9912 - Informações Complementares IRF - eSocial FP9824 - Geração Mensagem Periódico Remuneração |
| País: | Brasil |
| Ticket: | 19254514 |
| Requisito/Story/Issue: | DRHROTDS-12474 |

02. SITUAÇÃO/REQUISITO

No programa FP9912 quando o campo “**Valor**” está com o valor zerado ocorre Rejeição eSocial.

03. SOLUÇÃO

Corrigido para que na geração do XML se o valor das despesas médicas do titular e dependentes seja igual a zero no FP9912 não gerar o bloco **planSaude** .

04. DEMAIS INFORMAÇÕES

Para correção do erro, é necessário atualizar o pacote com a correção e efetuar a geração do FP9824. Com isso o XML não gerará o bloco **planSaude** despesas médicas do titular e dependentes caso o valor seja igual a zero.

05. ASSUNTOS RELACIONADOS

Não se aplica.

19264970 - DRHROTDS-12441 - FP5960 e FP5921 está duplicando o valor do Desconto Simplificado.

01. DADOS GERAIS

| | |
|-------------------------------|--|
| Produto: | TOTVS RH |
| Linha de Produto: | Linha Datasul |
| Segmento: | RH |
| Módulo: | Folha de Pagamento |
| Função: | FP5960 - Geração Arquivo DIRF FP5921 - Listagem Informações DIRF - Física |
| País: | Brasil |
| Ticket: | 19264970 |
| Requisito/Story/Issue: | DRHROTDS-12441 |

02. SITUAÇÃO/REQUISITO

Para o programa FP5960 e no relatório FP5921, os Valores da aba Normal e Férias estão sendo somados no bloco RTDS (desconto simplificado) de forma incorreta.

03. SOLUÇÃO

Após correção valor é gerado corretamente sem somar os valores da aba Normal e Férias.

04. DEMAIS INFORMAÇÕES

Para correção do erro, é necessário atualizar o pacote com a correção e efetuar a geração novamente dos programas FP5960 e FP5921.

05. ASSUNTOS RELACIONADOS

Não se aplica.

19281215 -DRHROTDS-12453 - Erro FR5180 pi_busca_evento_exclusivo" was not found

01. DADOS GERAIS

| | |
|-------------------------------|---|
| Produto: | TOTVS RH |
| Linha de Produto: | Linha Datasul |
| Segmento: | RH |
| Módulo: | Folha de Pagamento |
| Função: | FR5180 - Elimina Cálculo Complementar Rescisões |
| País: | Brasil |
| Ticket: | 19281215 |
| Requisito/Story/Issue: | DRHROTDS-12453 |

02. SITUAÇÃO/REQUISITO

Na execução do programa FR5180, está ocorrendo a mensagem ** "pi_busca_evento_exclusivo" was not found. (293)

03. SOLUÇÃO

Realizado ajustes para que não ocorra o erro ao executar o FR5180 - Elimina Cálculo Complementar Rescisões. Identificado que a situação ocorre quando está parametrizado para utilizar o Middleware e faz a eliminação da rescisão complementar.

04. DEMAIS INFORMAÇÕES

Para a solução surtir o efeito é necessário executar o pacote com a correção em seguida executar novamente o programa FR5180 - Elimina Cálculo Complementar Rescisões.

05. ASSUNTOS RELACIONADOS

Não se aplica

19289596 - DRHROTDS-12493 - FP5900 - Está sendo gerada a mensagem de erro "Invalid character in numeric input 0. (76)"

01. DADOS GERAIS

| | |
|-------------------------------|--------------------------|
| Produto: | TOTVS RH |
| Linha de Produto: | Linha Datasul |
| Segmento: | RH |
| Módulo: | Folha de Pagamento |
| Função: | FP5900 - Geração DIRF |
| País: | Brasil |
| Ticket: | 19289596 |
| Requisito/Story/Issue: | DRHROTDS-12493 |

02. SITUAÇÃO/REQUISITO

Na geração dos valores para a DIRF, programa está gerando mensagem de erro "*Invalid character in numeric input 0. (76)*" ao executar: FP5920, FP5921 e FP5960.

03. SOLUÇÃO

Alterado programa para que não apresente mais o erro. O problema era causado na geração da DIRF, mas o erro é apresentado somente na validação dos valores ou geração dos relatórios.

04. DEMAIS INFORMAÇÕES

Para correção do erro, é necessário atualizar o pacote com a correção, executar a eliminação (FP5980) e em seguida novamente a geração da DIRF (FP5900).

05. ASSUNTOS RELACIONADOS

Não se aplica.

19299317 - DRHROTDS-12574 DT FP5900 está gerando incorretamente base e valor IRRF para Prestador de Serviço.

01. DADOS GERAIS

| | |
|-------------------------------|-----------------------------------|
| Produto: | TOTVS RH |
| Linha de Produto: | Linha Datasul |
| Segmento: | RH |
| Módulo: | Folha de Pagamento |
| Função: | FP5900 - Geração Informações DIRF |
| País: | Brasil |
| Ticket: | 19299317 |
| Requisito/Story/Issue: | DRHROTDS-12574 |

02. SITUAÇÃO/REQUISITO

FP5900 está gerando incorretamente base e valor IRRF para Prestador de Serviço.

03. SOLUÇÃO

Alterado programa FP5900 para gerar corretamente os valores base e valor IRRF.

04. DEMAIS INFORMAÇÕES

Para correção do erro é necessário atualizar o pacote com a correção. Após aplicar o pacote gerar novamente os dados da DIRF eliminando os dados existentes pelo programa FP5980 e gerando os dados pelo programa FP5900 - Geração Informações DIRF. Após a geração verificar os dados no programa FP5920 - Manutenção Dados DIRF.

05. ASSUNTOS RELACIONADOS

Não se aplica

19312886 DRHROTDTS-12711 - Relatório de Conferência FGTS

01. DADOS GERAIS

| | |
|-------------------------------|--|
| Produto: | TOTVS RH |
| Linha de Produto: | Linha Datasul |
| Segmento: | RH |
| Módulo: | Folha de Pagamento |
| Função: | FP1840 - Transferência de funcionários |
| País: | Brasil |
| Ticket: | 19312886 |
| Requisito/Story/Issue: | DRHROTDTS-12711 |

02. SITUAÇÃO/REQUISITO

O Relatório de Conferência eSocial - Conferência de FGTS não está apresentando os dados, após a atualização via console de 05/02/2024 (12.1.2311.4 / 12.1.2307.10 / 12.1.2301.18).

03. SOLUÇÃO

Efetuada ajustes para que o Relatório de Conferência eSocial - Conferência de FGTS apresente os dados normalmente.

04. DEMAIS INFORMAÇÕES

Para correção do erro, é necessário atualizar o pacote com a correção.

Orientações para atualização:

Fazer um backup do artefato totvs-esocial.war;

Verificar a pasta da respectiva release;

Buscar artefatototvs-esocial.war da pasta da release que deseja atualizar e atualizar no diretório webapp do tomcat;

Após atualizar deve ser reiniciado o Tomcat;

Informamos ainda que a correção será expedida oficialmente no pacote do dia 18/03.

05. ASSUNTOS RELACIONADOS

Não se aplica

19347402 DRHHCM-11583 - S-2500 - Período cadastrado no S-2500 não está sendo gerado no XML

01. DADOS GERAIS

| | |
|-------------------------------|---|
| Produto: | TOTVS RH |
| Linha de Produto: | Linha Datasul |
| Segmento: | RH |
| Módulo: | Folha de Pagamento |
| Função: | html.labor-process - Processos Trabalhistas |
| País: | Brasil |
| Ticket: | 19347402 |
| Requisito/Story/Issue: | DRHHCM-11583 |

02. SITUAÇÃO/REQUISITO

Para períodos onde o campo Categoria não é informado não é gerado no XML todos os períodos cadastrados.

03. SOLUÇÃO

Realizado ajuste na rotina de tratamento de informações enviadas ao programa que gera o XML.

04. DEMAIS INFORMAÇÕES

Este desenvolvimento também corrige problemas onde valores negativos eram apresentados no XML.

05. ASSUNTOS RELACIONADOS

Não se aplica.

19393673 DRHROTDTs-12685 - Geração Mensagem S-2210

01. DADOS GERAIS

| | |
|-------------------------------|-------------------------------------|
| Produto: | TOTVS RH |
| Linha de Produto: | Linha Datasul |
| Segmento: | RH |
| Módulo: | Folha de Pagamento |
| Função: | FP9826-Centralizador de Funções SST |
| País: | Brasil |
| Ticket: | 19393673 |
| Requisito/Story/Issue: | DRHROTDTs-12685 |

02. SITUAÇÃO/REQUISITO

Ao gerar mensagens-2210 apresenta validação S-2210-043-Dados do registro cat incompletos - ulti_Dia_Trab porém campo encontra-se preenchido.

03. SOLUÇÃO

Corrigido Validação na geração do S-2210, dessa forma o sistema não deve mostrar mais erro indevido.

04. DEMAIS INFORMAÇÕES

Para correção do erro, é necessário atualizar o pacote com a correção e acessar novamente o FP9826.

05. ASSUNTOS RELACIONADOS

Não se aplica

19408523 DRHROTDTS-13001 - Relatório de conferência IRRF não está listando as informações de adiantamento normal

01. DADOS GERAIS

| | |
|-------------------------------|------------------------------------|
| Produto: | TOTVS RH |
| Linha de Produto: | Linha Datasul |
| Segmento: | RH |
| Módulo: | Folha de Pagamento |
| Função: | FP9823 Geração Remuneração eSocial |
| País: | Brasil |
| Ticket: | 19408523 |
| Requisito/Story/Issue: | DRHROTDTS-13001 |

02. SITUAÇÃO/REQUISITO

Não gera as informações do demonstrativo de adiantamento no relatório de Conferencia de IRRF.

A situação ocorre quando o cálculo do adiantamento é o ultimo cálculo do funcionário, ou seja, possui somente adiantamento.

03. SOLUÇÃO

Efetuada ajustes no programa para que sejam geradas as informações do demonstrativo de adiantamento no relatório de Conferencia de IRRF.

04. DEMAIS INFORMAÇÕES

Para correção do erro, é necessário atualizar o pacote com a correção.

05. ASSUNTOS RELACIONADOS

Não se aplica

19495652 DRHRODTS-12939 - FP1601 - Situação 113

01. DADOS GERAIS

| | |
|-------------------------------|--|
| Produto: | TOTVS RH |
| Linha de Produto: | Linha Datasul |
| Segmento: | RH |
| Módulo: | Folha de Pagamento |
| Função: | FP1601 - Listagem Histórico de Situações |
| País: | Brasil |
| Ticket: | 19495652 |
| Requisito/Story/Issue: | DRHRODTS-12939 |

02. SITUAÇÃO/REQUISITO

FP1601 não mostra todas as situações cadastradas no dia para um funcionário.

03. SOLUÇÃO

Corrigida a rotina FP1601 para mostrar todas as situações cadastradas no dia para um funcionário.

04. DEMAIS INFORMAÇÕES

Para correção do erro, é necessário atualizar o pacote com a correção e efetuar novamente a geração do FP1601.

05. ASSUNTOS RELACIONADOS

Não se aplica

19509856 - DRHROTDS-13020 - Erro no S-2200

01. DADOS GERAIS

| | |
|-------------------------------|--------------------------|
| Produto: | TOTVS RH |
| Linha de Produto: | Linha Datasul |
| Segmento: | RH |
| Módulo: | eSocial |
| Função: | FP9850 - Monitor eSocial |
| País: | Brasil |
| Ticket: | 19509856 |
| Requisito/Story/Issue: | DRHROTDS-13020 |

02. SITUAÇÃO/REQUISITO

Alterar erro de XML para instruir corretamente o usuário a fazer o ajuste no FP0100 do Código RFB.

03. SOLUÇÃO

Realizado ajuste no erro de XML para instruir o usuário a ajustar o Código RFB no FP0100(complemento eSocial).

04. DEMAIS INFORMAÇÕES

Para o ajuste surtir efeito é necessário baixar o pacote e realizar novamente a geração do XML.

05. ASSUNTOS RELACIONADOS

Não se aplica

19520664-DRHROTDTS-12942 - S1200 sendo gerado com ocorrência incorreta.

01. DADOS GERAIS

| | |
|-------------------------------|--------------------------|
| Produto: | TOTVS RH |
| Linha de Produto: | Linha Datasul |
| Segmento: | RH |
| Módulo: | Folha de Pagamento |
| Função: | fp9850 - Monitor eSocial |
| País: | Brasil |
| Ticket: | 19520664 |
| Requisito/Story/Issue: | DRHROTDTS-12942 |

02. SITUAÇÃO/REQUISITO

Quando uma mensagem S-1200 já foi enviada e processada pelo Governo e em seguida é gerada uma nova S-1200 e enviada ao TAF. Caso esta mensagem seja eliminada somente no TAF o sistema esta gerando a próxima mensagem S-1200 com o tipo de ocorrência "Inclusão" indevidamente, pois já existe um S-1200 no governo e o correto seria gerar uma alteração.

03. SOLUÇÃO

Efetuada ajustes no programa para que essa situação não ocorra mais.

Para a solução, é necessário baixar o pacote com a correção, cancelar as mensagens geradas indevidamente e gerar novamente.

04. DEMAIS INFORMAÇÕES

Para correção do erro, é necessário atualizar o pacote com a correção. E executar o programa FP9850, enviar/ buscar retorno, da mensagem.

05. ASSUNTOS RELACIONADOS

Não se aplica

19530854 DRHROTDS-13084 FP9824 não gera XML

01. DADOS GERAIS

| | |
|-------------------------------|---|
| Produto: | TOTVS RH |
| Linha de Produto: | Linha Datasul |
| Segmento: | RH |
| Módulo: | Folha de Pagamento |
| Função: | FP9824 – Geração Mensagem Periódico Remuneração |
| País: | Brasil |
| Ticket: | 19530854 |
| Requisito/Story/Issue: | DRHROTDS-13084 |

02. SITUAÇÃO/REQUISITO

O campo “Envio Movimento Autônomos pela Folha de Pagamento” está desmarcado no FP0560 (Manutenção Estabelecimentos). Ao efetuar a geração, não são geradas as mensagens das notas fiscais contidas no FP2160 (Manutenção Movimento Serviço Prestadores de Serviço). Porém, se o campo citado estiver marcado, as mensagens são geradas.

03. SOLUÇÃO

Foram feitos ajustes para não condicionar o campo citado está ou não marcado, visto que se for demonstrado no FP9825, deve ser gerado o XML referente a esta integração.

04. DEMAIS INFORMAÇÕES

Não se aplica.

05. ASSUNTOS RELACIONADOS

Não se aplica.

19539023-DRHROTDTS-12928 - Rescisão e PLR no mesmo mês, sendo o pagamento do PLR no mês seguinte, não gera o demonstrativo do PLR no S-2299

01. DADOS GERAIS

| | |
|-------------------------------|--|
| Produto: | TOTVS RH |
| Linha de Produto: | Linha Datasul |
| Segmento: | RH |
| Módulo: | Folha de Pagamento |
| Função: | FR9824 - Geração Mensagem Desligamento/Pagamento |
| País: | Brasil |
| Ticket: | 19539023 |
| Requisito/Story/Issue: | DRHROTDTS-11643 |

02. SITUAÇÃO/REQUISITO

Funcionário com rescisão e PLR no mesmo mês, sendo o pagamento do PLR do mês seguinte, o demonstrativo do PLR é gerado no FP9823 e no FP9825 mas não gera no XML do S-2299

03. SOLUÇÃO

Realizado ajuste para que gere o demonstrativo do PLR no XML do S-2299 para funcionário com rescisão e PLR no mesmo mês, sendo o pagamento do PLR do mês seguinte.

04. DEMAIS INFORMAÇÕES

Para a solução surtir o efeito é necessário executar o pacote com a correção em seguida executar novamente o programa **FR9824**.

05. ASSUNTOS RELACIONADOS

Não se aplica

19557879 DRHROTDTS-13012 DT - FP9850 não gera tag infoCota para o vínculo indireto

01. DADOS GERAIS

| | |
|--------------------------------|---|
| Produto: | TOTVS RH |
| Linha de Produto: | Linha Datasul |
| Segmento: | RH |
| Módulo: | TOTVS RH (Linha Datasul) - Folha de Pagamento (MFP) |
| Função: | FP9850 - Monitor eSocial |
| País: | Brasil |
| Requisito/Story/Issue : | DRHROTDTS-13012 |
| Ticket: | 19557879 |

02. SITUAÇÃO/REQUISITO

O programa que gera as mensagens de envio para o e-Social não está gerando a tag infoCota no XML quando o funcionário tem o vínculo indireto.

03. SOLUÇÃO

Alterado o programa **FP9850 - Monitor eSocial** para que ao gerar a tag infoCota não limite a geração apenas para funcionários com vínculo de trabalho direto.

04. DEMAIS INFORMAÇÕES

05. ASSUNTOS RELACIONADOS

Não se aplica

19637242 DRHRODTS-13071 - Transferência com férias calculadas S-1210 gera o código do demonstrativo das férias com o estabelecimento origem.

01. DADOS GERAIS

| | |
|-------------------------------|--------------------------------------|
| Produto: | TOTVS RH |
| Linha de Produto: | Linha Datasul |
| Segmento: | RH |
| Módulo: | Folha de Pagamento |
| Função: | FP9823 - Geração Remuneração eSocial |
| País: | Brasil |
| Ticket: | 19637242 |
| Requisito/Story/Issue: | DRHRODTS-13071 |

02. SITUAÇÃO/REQUISITO

Ao realizar transferência de funcionário com férias já calculadas, o demonstrativo de férias no S-1200 gera com o código do estabelecimento destino e no S-1210 gera com o código do estabelecimento de origem.

03. SOLUÇÃO

Realizado ajustes para que gere as férias no estabelecimento destino

04. DEMAIS INFORMAÇÕES

Para correção do erro, é necessário atualizar o pacote com a correção e efetuar novamente a geração do FP9823.

05. ASSUNTOS RELACIONADOS

Não se aplica

19638669 DRHROTDTS-13116 DT FP9913 - Importação inconsistente, caso seja encontrado mais de um vínculo para o mesmo CPF

01. DADOS GERAIS

| | |
|-------------------------------|---|
| Produto: | TOTVS RH |
| Linha de Produto: | Linha Datasul |
| Segmento: | RH |
| Módulo: | Folha de Pagamento |
| Função: | FP9913 - Importa Despesas Médicas - eSocial |
| País: | Brasil |
| Ticket: | 19638669 |
| Requisito/Story/Issue: | DRHROTDTS-13116 |

02. SITUAÇÃO/REQUISITO

Ao realizar a importação das despesas médicas, programa está gerando inconsistência na base, somente se encontrado mais de um vínculo para o mesmo CPF e mesmo declarante.

03. SOLUÇÃO

Alterado programa para validar e caso encontre funcionário com mais de um vínculo para o mesmo CPF, a importação não é realizada. Informando o usuário que é necessário efetuar o cadastro manualmente pelo FP9912.

04. DEMAIS INFORMAÇÕES

Para correção do erro é necessário atualizar o pacote com a correção.

Executar o programa FP9913 para eliminação caso seja necessário, e efetuar o cadastro das despesas médicas no FP9912. Retirar o funcionário do arquivo e realizar novamente a importação para os demais funcionário.

05. ASSUNTOS RELACIONADOS

Não se aplica

19645153 -DRHROTDS-13122 - Processo Trabalhista - S-2500 e S-2501.

01. DADOS GERAIS

| | |
|-------------------------------|---|
| Produto: | TOTVS RH |
| Linha de Produto: | Linha Datasul |
| Segmento: | RH |
| Módulo: | Folha de Pagamento |
| Função: | html.labor-process - Processos Trabalhistas eSocial |
| País: | Brasil |
| Ticket: | 19645153 |
| Requisito/Story/Issue: | DRHROTDS-13122 |

02. SITUAÇÃO/REQUISITO

Para o evento S-2500 na geração do XML não sendo gerado a tag **pensAlim** quando informado no processo trabalhista.

No evento S-2501 na geração do XML a tag **infoCRContrib vrCR** está duplicando os valores para outros períodos.

03. SOLUÇÃO

Corrigido o programa para que gere no evento S-2500 a tag **pensAlim**.

Realizado a correção do evento S-2501 na geração do XML a tag **infoCRContrib vrCR** não duplique os valores para outros períodos.

04. DEMAIS INFORMAÇÕES

Para a solução surtir o efeito é necessário executar o pacote com a correção realizar alguma alteração no processo trabalhista.

05. ASSUNTOS RELACIONADOS

Não se aplica

19664460 - DRHROTDS-13089 - Habilitação de folha e rescisão no mesmo mês, com pagamento no mês seguinte esta geranto Tipo 99

01. DADOS GERAIS

| | |
|-------------------------------|--------------------------------------|
| Produto: | TOTVS RH |
| Linha de Produto: | Linha Datasul |
| Segmento: | RH |
| Módulo: | Folha de Pagamento |
| Função: | FP9823 - Geração Remuneração eSocial |
| País: | Brasil |
| Ticket: | 19664460 |
| Requisito/Story/Issue: | DRHROTDS-13089 |

02. SITUAÇÃO/REQUISITO

Funcionário com rescisão e habilitação do calculo no mês e pagamento no mês seguinte, no mês seguinte funcionário tem o PLR gerado com pagamento no mês.

03. SOLUÇÃO

Realizado ajuste no programa para que gere somente as informações que houve pagamento, respeitando das datas de pagamento para o S-1210.

04. DEMAIS INFORMAÇÕES

Para a solução surtir o efeito é necessário atualizar o pacote com a correção no ambiente, e em seguida executar o programa **FP9823**, e seguir com a geração do FP9824 ou FR9824.

05. ASSUNTOS RELACIONADOS

Não se aplica

19703336 DRHROTDTs-13148 - Coluna em branco

01. DADOS GERAIS

| | |
|-------------------------------|-------------------------------|
| Produto: | TOTVS RH |
| Linha de Produto: | Linha Datasul |
| Segmento: | RH |
| Módulo: | Folha de Pagamento |
| Função: | Fp4061- Gerador de relatórios |
| País: | Brasil |
| Ticket: | 19703336 |
| Requisito/Story/Issue: | DRHROTDTs-13148 |

02. SITUAÇÃO/REQUISITO

O programa FP4061 - Gerador de Relatórios estava gerando a informação da coluna "Portador Deficiência Física" em branco e Existia uma duplicidade de informações havendo a informação "Portador Necessidades Especiais" que tem o mesmo objetivo

03. SOLUÇÃO

Corrigido a geração do relatório, assim listando a coluna de forma correta com valor e sem duplicidade de informações .

04. DEMAIS INFORMAÇÕES

Para correção do erro, é necessário atualizar o pacote com correção e executar novamente Fp4061

05. ASSUNTOS RELACIONADOS

Não se aplica

19737614 DRHHCM-11717 Processos Trabalhistas - Não gera evento S-3500 para S-2500 e S-2501

01. DADOS GERAIS

| | |
|-------------------------------|---|
| Produto: | TOTVS RH |
| Linha de Produto: | Linha Datasul |
| Segmento: | RH |
| Módulo: | MFP - Folha de Pagamento |
| Função: | html.labor-process - Processos Trabalhistas |
| País: | Brasil |
| Ticket: | 19737614 |
| Requisito/Story/Issue: | DRHHCM-11717 |

02. SITUAÇÃO/REQUISITO

O processo trabalhista, S-2500, possui também as informações de tributos, S-2501, ambos foram enviados ao eSocial e possuem status 15 Enviado – Processado Governo.

Ao realizar a exclusão do S-2500 ou S-2501 é gerada uma mensagem de Retificação S-2500 ou S-2501 e não uma mensagem de exclusão S-3500.

Identificado também que em algumas situações a mensagem S-3500 é criada, porém o XML é gerado incompleto, conforme evidência abaixo:

 C:\tmp\monitoresocial.xml

```
<?xml version="1.0" encoding="UTF-8"?>
<eSocial xmlns="http://www.esocial.gov.br/schema/evt/evtExcProcTrab/v_S_01_02_00"> </eSocial>
```

03. SOLUÇÃO

Foram realizados ajustes nas rotinas de geração da mensagem de exclusão S-3500 para ambas as mensagens, S-2500 e S-2501;

Corrigido também a geração do XML incompleto da mensagem S-3500.

04. DEMAIS INFORMAÇÕES

Não se aplica.

05. ASSUNTOS RELACIONADOS

Não se aplica.

19741815 DRHROTDTs-13287 S-1210 - benefício com valor 9,99 não gera o valor no XML

01. DADOS GERAIS

| | |
|-------------------------------|--|
| Produto: | TOTVS RH |
| Linha de Produto: | Linha Datasul |
| Segmento: | RH |
| Módulo: | Folha de Pagamento |
| Função: | FP9912 -Informações Complementares IRF |
| País: | Brasil |
| Ticket: | 19741815 |
| Requisito/Story/Issue: | DRHROTDTs-13287 |

02. SITUAÇÃO/REQUISITO

Caso o valor informado no FP9912 para o Titular ou para os Dependentes estivesse igual a "9,99", o sistema não estava gerando as tags "vIrsauDeDep", "vIrsauDeTit" e "vIrsReemb".

03. SOLUÇÃO

Foram feitos ajustes no produto para garantir a geração correta de valores "9,99" no XML do S-1210.

04. DEMAIS INFORMAÇÕES

Para corrigir o erro, é necessário atualizar o pacote com a correção. Para isso, elimine as etapas intermediárias do Fp9823 realize a geração e depois acesse Fp9824 e realize a geração do XML logo em seguida.

05. ASSUNTOS RELACIONADOS

Não se aplica.

19766918 DRHROTDTS-13515 - FP5540 - Quantidade de posições Conta Contábil/Centro de Custo.

01. DADOS GERAIS

| | |
|-------------------------------|---|
| Produto: | TOTVS RH |
| Linha de Produto: | Linha Datasul |
| Segmento: | RH |
| Módulo: | Folha de Pagamento |
| Função: | FP5540 - Integra Contabilidade Meio Magnético |
| País: | Brasil |
| Ticket: | 19766918 |
| Requisito/Story/Issue: | DRHROTDTS-13515 |

02. SITUAÇÃO/REQUISITO

Ajustar FP5540 para aceitar formato de conta contábil/centro de custo com até 40 posições.

03. SOLUÇÃO

Adicionada opção no FP5540 para aceitar conta contábil/centro de custo com formato de até 40 posições.

04. DEMAIS INFORMAÇÕES

Para ver a nova opção é necessário atualizar o pacote com a correção e acessar novamente o FP5540.

O leiaute que irá receber o arquivo contábil de 17 para 40 posições deve ser ajustado até Jan/2025.

Com esta entrega, ainda será possível utilizar o formato de 17 posições, e também o de 40 posições.

Esta possibilidade será mantida até Jan/25. Após este período, o sistema passa a comportar apenas o formato de 40 posições.

Caso utilize nosso EMS5, abaixo segue duas documentações que irão lhe auxiliar para ajuste do leiaute.

[Documentação para definição de novo layout](#)

[Importação de Lançamentos Contábeis](#)

05. ASSUNTOS RELACIONADOS

Não se aplica

You are using an UNLICENSED copy of **Scroll PDF Exporter for Confluence**. Do you find Scroll PDF Exporter useful? Consider purchasing it today:
<https://marketplace.atlassian.com/apps/7019/scroll-pdf-exporter-for-confluence?tab=overview&hosting=datacenter>

19767452 - DRHROTDS-13261 - Não geração demonstrativo de pagamento para admitidos no mês

01. DADOS GERAIS

| | |
|-------------------------------|------------------------------|
| Produto: | TOTVS RH |
| Linha de Produto: | Linha Datasul |
| Segmento: | RH |
| Módulo: | Folha de Pagamento |
| Função: | FP9823 - Geração Remuneração |
| País: | Brasil |
| Ticket: | 19767452 |
| Requisito/Story/Issue: | DRHROTDS-13261 |

02. SITUAÇÃO/REQUISITO

Na geração das intermediarias não está gerando as informações do demonstrativo pagamento no S-1210, para funcionário admitidos no mês.

03. SOLUÇÃO

Efetuada ajustes no programa, para geração correta do demonstrativo de pagamento, independente da alteração da categoria do funcionário e da data de admissão.

04. DEMAIS INFORMAÇÕES

Para correção do erro, é necessário atualizar o pacote com a correção e efetuar a geração do FP9823 e FP9824, com a opção do S-1210. Após efetuar a conferencia no FP9825 ou FP9850.

05. ASSUNTOS RELACIONADOS

Não se aplica.

19791872 DRHROTDTS-13295 DT S-1200 - Duas matrículas (com vínculo e sem vínculo) desligadas no mesmo mês, o demonstrativo da matrícula com vínculo está sendo gerado no XML do S-1200 da matrícula sem vínculo

01. DADOS GERAIS

| | |
|-------------------------------|--|
| Produto: | TOTVS RH |
| Linha de Produto: | Linha Datasul |
| Segmento: | RH |
| Módulo: | Folha de Pagamento |
| Função: | FR9824 - Gerar Mensagem Desligamento/Pagamento |
| País: | Brasil |
| Ticket: | 19791872 |
| Requisito/Story/Issue: | DRHROTDTS-13295 |

02. SITUAÇÃO/REQUISITO

O funcionário é múltiplo vínculo no mesmo empregador, possui duas matrículas sendo uma com vínculo e categoria eSocial 101 e, a outra sem vínculo com categoria eSocial 722. Ambas matrículas foram desligadas no mesmo mês.

Na geração da mensagem S-1200 para a matrícula sem vínculo, o demonstrativo do cálculo da rescisão da matrícula com vínculo está sendo considerado também.

03. SOLUÇÃO

Alterado programa gerador da mensagem S-1200 para que ao ler o demonstrativo de rescisão de um funcionário com vínculo ou sem vínculo e com categoria eSocial 722 não inclua no XML as informações deste demonstrativo.

04. DEMAIS INFORMAÇÕES

Para correção do erro é necessário atualizar o pacote com a correção. Após aplicar o pacote gerar novamente a mensagem S-1200 pelo programa FR9824.

05. ASSUNTOS RELACIONADOS

Não se aplica

19840163 DRHROTDTS-13500 DT FP1440 - Mensagem de Erro ao alterar tipo físico

01. DADOS GERAIS

| | |
|--------------------------------|---|
| Produto: | TOTVS RH |
| Linha de Produto: | Linha Datasul |
| Segmento: | RH |
| Módulo: | TOTVS RH (Linha Datasul) - Folha de Pagamento (MFP) |
| Função: | FP1440 - Manutenção Pessoa Física |
| País: | Brasil |
| Requisito/Story/Issue : | DRHROTDTS-13500 |
| Ticket: | 19840163 |

02. SITUAÇÃO/REQUISITO

Ao fazer uma alteração no FP1440 - Manutenção Pessoa Física na aba de Tipo Físico é apresentado a mensagem de erro: ** FIND FIRST/LAST falharam para a tabela Situação Afastamento. (565).

03. SOLUÇÃO

Corrigido o programa para que, caso não localize um registro correspondente a pessoa física em questão na tabela de situação de afastamento do funcionário, o processo siga com as demais validações sem apresentar o erro de registro não encontrado.

04. DEMAIS INFORMAÇÕES

Não se Aplica

05. ASSUNTOS RELACIONADOS

Não se Aplica

You are using an UNLICENSED copy of **Scroll PDF Exporter for Confluence**. Do you find Scroll PDF Exporter useful? Consider purchasing it today:
<https://marketplace.atlassian.com/apps/7019/scroll-pdf-exporter-for-confluence?tab=overview&hosting=datacenter>

19895987 DRHROTDTS-13743 - FP0560A Mensagem "Informe entidade educativa" ao salvar alterações

01. DADOS GERAIS

| | |
|-------------------------------|--------------------------------------|
| Produto: | TOTVS RH |
| Linha de Produto: | Linha Datasul |
| Segmento: | RH |
| Módulo: | Folha de Pagamento |
| Função: | FP0560 - Manutenção Estabelecimentos |
| País: | Brasil |
| Ticket: | 19895987 |
| Requisito/Story/Issue: | DRHROTDTS-13743 |

02. SITUAÇÃO/REQUISITO

No programa FP0560 está sendo apresentada indevidamente a mensagem 7938 – Informe entidade educativa.

03. SOLUÇÃO

Alterado programa FP0560A retirando a validação de Entidade Educativa, pois a mesma não é necessária no leiaute atual.

04. DEMAIS INFORMAÇÕES

Para correção do erro é necessário atualizar o pacote com a correção. Após aplicar o pacote abrir o FP0560A, realizar as parametrizações e salvar.

05. ASSUNTOS RELACIONADOS

Não se aplica

19949559 DRHROTDTs-13521 - Afastamento inferior 15 dias gerando mensagem S-2230 com erro de integridade.

01. DADOS GERAIS

| | |
|-------------------------------|--|
| Produto: | TOTVS RH |
| Linha de Produto: | Linha Datasul |
| Segmento: | RH |
| Módulo: | Folha de Pagamento |
| Função: | FP1840 - Transferência de Funcionários FP1600 - Manutenção Histórico de Situações |
| País: | Brasil |
| Ticket: | 19949559 |
| Requisito/Story/Issue: | DRHROTDTs-13521 |

02. SITUAÇÃO/REQUISITO

Ao transferir um funcionário entre estabelecimentos e depois incluir um afastamento ao mesmo funcionário está gerando duas no evento S-2230 de maneira indevida.

03. SOLUÇÃO

Realizado ajustes no programa para que não gera o S-2230 em duplicidade.

04. DEMAIS INFORMAÇÕES

Para correção do erro, é necessário baixar o pacote e cancelar as mensagens geradas indevidamente.

05. ASSUNTOS RELACIONADOS

Não se aplica

19977433 DRHROTDTS-13497 - Geração indevida do bloco despProcJud

01. DADOS GERAIS

| | |
|-------------------------------|---|
| Produto: | TOTVS RH |
| Linha de Produto: | Linha Datasul |
| Segmento: | RH |
| Módulo: | Folha de Pagamento |
| Função: | FR9824 - Gerar Mensagem Desligamento/Pagamento Desligados |
| País: | Brasil |
| Ticket: | 19977433 |
| Requisito/Story/Issue: | DRHROTDTS-13497 |

02. SITUAÇÃO/REQUISITO

A geração do XML do S-2299, esta gerando o bloco despProcJud, indevidamente. Na geração do RRA, não foi informado os dados de despesas do processo no FP9194, botão complemento eSocial.

03. SOLUÇÃO

Realizado ajustes no programa para gerar corretamente as informações cadastradas para o RRA no FP9194.

04. DEMAIS INFORMAÇÕES

Para correção do erro, é necessário atualizar o pacote com a correção e efetuar novamente a geração do XML no FR9824.

05. ASSUNTOS RELACIONADOS

Não se aplica

20081605 DRHROTDTS-13689 - Integração do CD2014 estão incorretas no S-1200

01. DADOS GERAIS

| | |
|-------------------------------|---|
| Produto: | TOTVS RH |
| Linha de Produto: | Linha Datasul |
| Segmento: | RH |
| Módulo: | Folha de Pagamento |
| Função: | FP9824 – Geração Mensagem Periódico Remuneração |
| País: | Brasil |
| Ticket: | 20081605 |
| Requisito/Story/Issue: | DRHROTDTS-13689 |

02. SITUAÇÃO/REQUISITO

As informações do estabelecimento onde o prestador prestou serviço estão incorretos no XML do S-1200.

03. SOLUÇÃO

Foram feitos ajustes no programa, para gravar corretamente as informações do prestador de serviço no S-1200.

04. DEMAIS INFORMAÇÕES

Aplicar o pacote com a correção no ambiente. Após aplicadas efetuar novamente as integração do CD2014 com o eSocial, gerar o XML no FP9824.

05. ASSUNTOS RELACIONADOS

Não se aplica.

20107449 DRHROTDTS-13760 - Sistema gerando alteração de dados do trabalhador em dois eventos S-2205 e S2206.

01. DADOS GERAIS

| | |
|-------------------------------|-----------------------|
| Produto: | TOTVS RH |
| Linha de Produto: | Linha Datasul |
| Segmento: | RH |
| Módulo: | Folha de Pagamento |
| Função: | FP1500 - Funcionários |
| País: | Brasil |
| Ticket: | 20107449 |
| Requisito/Story/Issue: | DRHROTDTS-13760 |

02. SITUAÇÃO/REQUISITO

Ao alterar a CNH do funcionário no FP1500 e FP1500F(complemento eSocial) está gerando mensagem S-2205 e S-2206.

03. SOLUÇÃO

Foi realizado ajustes no programa para que não seja gerado os eventos S-2205 e S-2206 de informa indevida ao alterar as informações da CNH do funcionário.

04. DEMAIS INFORMAÇÕES

Para correção do erro, é necessário atualizar o pacote com a correção e alterar as informações da CNH do funcionário no FP1500 e e FP1500F(complemento eSocial).

05. ASSUNTOS RELACIONADOS

Não se aplica

DRHHCM-11015 - S-2501 - Permite salvar sem ter o processo informado

01. DADOS GERAIS

| | |
|-------------------------------|---|
| Produto: | TOTVS RH |
| Linha de Produto: | Linha Datasul |
| Segmento: | RH |
| Módulo: | Folha de Pagamento |
| Função: | html.labor-process - Processos Trabalhistas |
| País: | Brasil |
| Ticket: | |
| Requisito/Story/Issue: | DRHHCM-11015 |

02. SITUAÇÃO/REQUISITO

Foi identificado que a tela do cadastro do evento S-2501 deixa o botão Salvar habilitado sem o preenchimento dos campos Processo e CPF. Realizar validação no backend que impede salvar o registro se estes campos estiverem vazios.

03. SOLUÇÃO

Criada validação no backend do produto para validar se o processo inserido no cadastro do Tributo (S-2501) existe no cadastro do Processo Trabalhista (S-2500), caso positivo permite inserir normalmente o registro do Tributo, caso negativo exibe a mensagem de erro "Não é permitido incluir Tributos (S-2501) sem Processo Trabalhista (S-2500) cadastrado!" e não salva o registro do Tributo.

04. DEMAIS INFORMAÇÕES

Não se aplica.

05. ASSUNTOS RELACIONADOS

Não se aplica.

DRHROTDTS-12523 - FP1500 após alterar data período de experiência S-2200 e S-2206 ficam com datas inconsistentes

01. DADOS GERAIS

| | |
|-------------------------------|-----------------------|
| Produto: | TOTVS RH |
| Linha de Produto: | Linha Datasul |
| Segmento: | RH |
| Módulo: | Folha de Pagamento |
| Função: | FP1500 - Funcionários |
| País: | Brasil |
| Ticket: | 19314209 |
| Requisito/Story/Issue: | DRHROTDTS-12523 |

02. SITUAÇÃO/REQUISITO

FP1500 após alterar data período de experiência S-2200 e S-2206 ficam com datas inconsistentes

03. SOLUÇÃO

Efetuada ajustes no programa para que quando altere a data de de termino de contrato e ou data de prorrogação os eventos S-2200 e S-2206 fiquem da seguinte forma:

No S-2200 na tag <dtTerm> contém a data de término do contrato e data de envio contendo a data da admissão;

No S-2206 na tag <dtTerm> contém a data data de prorrogação e a data de envio é um dia após data de término do contrato;

04. DEMAIS INFORMAÇÕES

Para correção do erro, é necessário atualizar o pacote com a correção.

05. ASSUNTOS RELACIONADOS

Não se aplica

DRHROTDTS-12842 - S1210 - FP9194 - Rescisão Complementar.

01. DADOS GERAIS

| | |
|-------------------------------|--------------------------------------|
| Produto: | TOTVS RH |
| Linha de Produto: | Linha Datasul |
| Segmento: | RH |
| Módulo: | Folha de Pagamento |
| Função: | FP9823 - Geração Remuneração eSocial |
| País: | Brasil |
| Ticket: | 19333009 |
| Requisito/Story/Issue: | DRHROTDTS-12842 |

02. SITUAÇÃO/REQUISITO

Ao executar o programa FP9823 não é gerado S-1210 para rescisão complementar com folha paga fora do mês.

03. SOLUÇÃO

Alterado programa para gerar normalmente S-1210 para rescisão complementar com folha paga fora do mês.

04. DEMAIS INFORMAÇÕES

Para correção do erro é necessário atualizar o pacote com a correção, e realizar novamente o processo de geração do S-1210.

05. ASSUNTOS RELACIONADOS

Não se aplica

DRHROTDS-13003 - FP0030 não demonstra as opções no campo Matéria Processo

01. DADOS GERAIS

| | |
|-------------------------------|---|
| Produto: | TOTVS RH |
| Linha de Produto: | Linha Datasul |
| Segmento: | RH |
| Módulo: | Folha de Pagamento |
| Função: | FP0030 - Manutenção Processos Administrativos/Judiciais |
| País: | Brasil |
| Ticket: | 19597364 |
| Requisito/Story/Issue: | DRHROTDS-13003 |

02. SITUAÇÃO/REQUISITO

Apresentar as opções do campo Matéria Processo de acordo com o leiaute do eSocial no FP0030.

03. SOLUÇÃO

Após ajuste no FP0030 as opções do campo Matéria Processo são apresentadas de acordo com o leiaute do eSocial para a versão S-1.2.

04. DEMAIS INFORMAÇÕES

Para a solução surtir o efeito é necessário baixar o pacote com as alterações e em seguida acessar novamente o FP0030.

05. ASSUNTOS RELACIONADOS

Não se aplica.

4.13.3 Remuneração - Manutenção - 12.1.2407

Pesquisar

Cargos e Salários - MCA - Manutenção - 12.1.2407

Pesquisar

DRHHCM-11925 DT CA0868 - Cálculos de Desvio Padrão, Mediana, 1º Quartil e 3º Quartil incorretos

01. DADOS GERAIS

| | |
|--|---|
| Produto: | TOTVS RH |
| Linha de Produto: | Linha Datasul |
| Segmento: | RH |
| Módulo: | MCA - Cargos e Salários |
| Função: | CA0868 – Estatísticas Pesquisa Salarial |
| País: | Brasil |
| Ticket: | |
| Requisito/Story/Issue (informe o requisito relacionado) : | DRHHCM-11925 |

02. SITUAÇÃO/REQUISITO

Foi verificado que os valores de Desvio Padrão, Mediana, 1º Quartil e 3º Quartil estavam sendo calculados de forma incorreta em alguns casos.

03. SOLUÇÃO

Realizada correção dos cálculos de Desvio Padrão, Mediana, 1º Quartil e 3º Quartil na geração do relatório CA0868.

04. DEMAIS INFORMAÇÕES

Não se aplica

05. ASSUNTOS RELACIONADOS

- Não se aplica

DRHHCM-12421 DT CA0527 - Programa não relaciona as atividades do cargo/unidade lotação com o funcionário

01. DADOS GERAIS

| | |
|--|---|
| Produto: | TOTVS RH |
| Linha de Produto: | Linha Datasul |
| Segmento: | RH |
| Módulo: | MCA - Cargos e Salários |
| Função: | CA0527 – Finalização direta propostas salariais |
| País: | Brasil |
| Ticket: | |
| Requisito/Story/Issue (informe o requisito relacionado) : | DRHHCM-12421 |

02. SITUAÇÃO/REQUISITO

Ao finalizar proposta salarial criada via **CA0016**, o programa não relaciona as atividades do cargo/lotação com o funcionário. Com isso, o PPP não exibe os riscos referente a(s) atividade(s).

03. SOLUÇÃO

Corrigida logica do programa.

04. DEMAIS INFORMAÇÕES

Para que seja feito o relacionamento das atividades x funcionário, é necessário:

- Habilitar função de transferencia de atividade no **MT0004** (aba segurança)
- Cadastrar Cargo e Lotação no **ST0011**

05. ASSUNTOS RELACIONADOS

- Não se aplica

4.13.4 Responsabilidade Social - Manutenção - 12.1.2407

Pesquisar

You are using an UNLICENSED copy of **Scroll PDF Exporter for Confluence**. Do you find Scroll PDF Exporter useful? Consider purchasing it today:
<https://marketplace.atlassian.com/apps/7019/scroll-pdf-exporter-for-confluence?tab=overview&hosting=datacenter>

Medicina do Trabalho - Manutenção - 12.1.2407

Pesquisar

15851912 DRHHCM-12544 DT - MT0728 - O programa de zoom não está exibindo a coluna com a matricula

01. DADOS GERAIS

| | |
|---|---|
| Produto: | TOTVS RH |
| Linha de Produto: | Linha Datasul |
| Segmento: | RH |
| Módulo: | TOTVS RH (Linha Datasul) - Medicina do Trabalho (MMT) |
| Função: | MT0728 – Atendimento Medico |
| País: | Brasil |
| Ticket: | 15851912 |
| Requisito/Story/ Issue (informe o requisito relacionado) : | DRHHCM-12544 |

02. SITUAÇÃO/REQUISITO

O programa de zoom não está exibindo a coluna com a matricula do funcionário na aba Paciente

03. SOLUÇÃO

Efetuada a correção.

04. DEMAIS INFORMAÇÕES

- Não se aplica

05. ASSUNTOS RELACIONADOS

- [Manutenção Parâmetros Medicina / Segurança - MT0004](#)
- [Manutenção de Atestado Médico – ASO \(Atestado Saúde Ocupacional\) - MT0726](#)
- [Atendimento Médico - MT0728](#)

17016619 DRHHCM-6742 DT - MT0795 - Ajustar o programa para não considerar os acidentes de trajetos no cálculo das taxas de frequência e gravidade

01. DADOS GERAIS

| | |
|---|---|
| Produto: | TOTVS RH |
| Linha de Produto: | Linha Datasul |
| Segmento: | RH |
| Módulo: | TOTVS RH (Linha Datasul) - Medicina do Trabalho (MMT) |
| Função: | MT0795 – Geração histórico |
| País: | Brasil |
| Ticket: | 17016619 |
| Requisito/Story/ Issue (informe o requisito relacionado) : | DRHHCM-6742 |

02. SITUAÇÃO/REQUISITO

Ajustar o programa para não considerar os acidentes de trajetos no cálculo das taxas de frequência e gravidade

03. SOLUÇÃO

Incluso parametro na tela de seleção com a opção para usuário ignorar acidentes de trajeto.

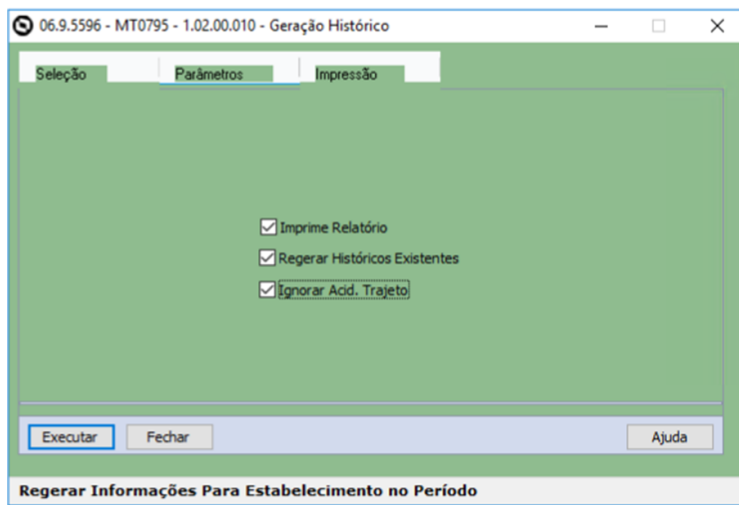

04. DEMAIS INFORMAÇÕES

- Não se aplica

05. ASSUNTOS RELACIONADOS

- [Manutenção Parâmetros Medicina / Segurança - MT0004](#)
- [Manutenção de Atestado Médico – ASO \(Atestado Saúde Ocupacional\) - MT0726](#)
- [Atendimento Médico - MT0728](#)

17582601 DRHHCM-10514 DT - MT0599 apresenta inconsistência de informações

01. DADOS GERAIS

| | |
|---|---|
| Produto: | TOTVS RH |
| Linha de Produto: | Linha Datasul |
| Segmento: | RH |
| Módulo: | TOTVS RH (Linha Datasul) - Medicina do Trabalho (MMT) |
| Função: | MT0599 – Relatório Anual PCMSO |
| País: | Brasil |
| Ticket: | 17582601 |
| Requisito/Story/ Issue (informe o requisito relacionado) : | DRHHCM-10514 |

02. SITUAÇÃO/REQUISITO

Foi identificado que alguns exames no que constam no relatório “Analítico” não são contabilizados no “Sintético”.

O sistema verifica o exame médico parametrizado no programa MT0004 - Manutenção Parâmetros Medicina/Segurança, no campo Exame Periódico, e se possui ASO emitido no programa MT0728 – Atendimento Médico, na pasta ASO, mesmo que esse ASO esteja vinculado à outro exame e não ao do Exame Periódico este é considerado como o ASO do Exame Periódico.

03. SOLUÇÃO

Corrigida lógica de datas na contabilização dos exames que acontecia quando o PCMSO terminava em um ano diferente do seu inicio.

Alterada regra utilizada na geração do relatório PCMSO quanto ao Exame Periódico cadastrado no MT0004, agora somente é associado ao ASO o exame periódico que estiver vinculado ao ASO através do programa MT0726 – Atestado Médico ASO no botão Exames Complementares, que abre o programa MT0726B – Formar Exames para ASO.

04. DEMAIS INFORMAÇÕES

- Não se aplica

05. ASSUNTOS RELACIONADOS

- Manutenção Parâmetros Medicina / Segurança - MT0004
- Manutenção de Atestado Médico – ASO (Atestado Saúde Ocupacional) - MT0726
- Atendimento Médico - MT0728

17640006 DRHHCM-7606 DT MT0726 - Risco já encerrado aparece em ASO posterior ao encerramento do risco

01. DADOS GERAIS

| | |
|--|----------------------------|
| Produto: | TOTVS RH |
| Linha de Produto: | Linha Datasul |
| Segmento: | RH |
| Módulo: | MMT - Medicina do Trabalho |
| Função: | MT0726 – ASO |
| País: | Brasil |
| Ticket: | 17640006 |
| Requisito/Story/Issue (informe o requisito relacionado) : | DRHHCM-7606 |

02. SITUAÇÃO/REQUISITO

Emissão ASO mudança de função, o funcionário é direcionado para o GHE de destino com os respectivos riscos. Mas neste GHE de destino possui riscos que já possuem data de eliminação e os riscos são considerados no ASO e sem possibilidade de desvincular.

03. SOLUÇÃO

Alterado o programa para considerar a data de Geração da ASO, verificando se a Data de Eliminação do Risco ainda é válida na data da Geração.

04. DEMAIS INFORMAÇÕES

- Não se aplica

05. ASSUNTOS RELACIONADOS

- Não se aplica

18449397 DRHHCM-9724 DT MT0045 - Prestador interno no exame

01. DADOS GERAIS

| | |
|--|--|
| Produto: | TOTVS RH |
| Linha de Produto: | Linha Datasul |
| Segmento: | RH |
| Módulo: | MMT - Medicina do Trabalho |
| Função: | MT0045 - Manutenção Locais Médicos MT0045B – Formar Médicos Local Exame |
| País: | Brasil |
| Ticket: | 18449397 |
| Requisito/Story/Issue (informe o requisito relacionado) : | DRHHCM-9724 |

02. SITUAÇÃO/REQUISITO

Identificamos que no programa MT0045B – Formar Médicos Local Exame não mostra o código do exame médico na tela do browser dos exames, induzindo o usuário ao erro, sendo que o sistema padrão, permite ter o cadastro do mesmo exame médico para prestadores diferentes. Esse erro no exame selecionado acaba influenciando na inclusão do exame médico (MT0030A), onde no campo Prestador não apresenta o Componente SESMT (MT0023), pois o exame errado foi selecionado no MT0045B.

03. SOLUÇÃO

Foi inserida a exibição do Código do Exame no programa MT0045 - Manutenção Locais Médicos, assim como no botão Formar do mesmo, MT0045B – Formar Médicos Local Exame. Corrigida também a busca por Prestadores Externos no programa MT0045B, onde foi identificado que por vezes eram gerados erros Progress.

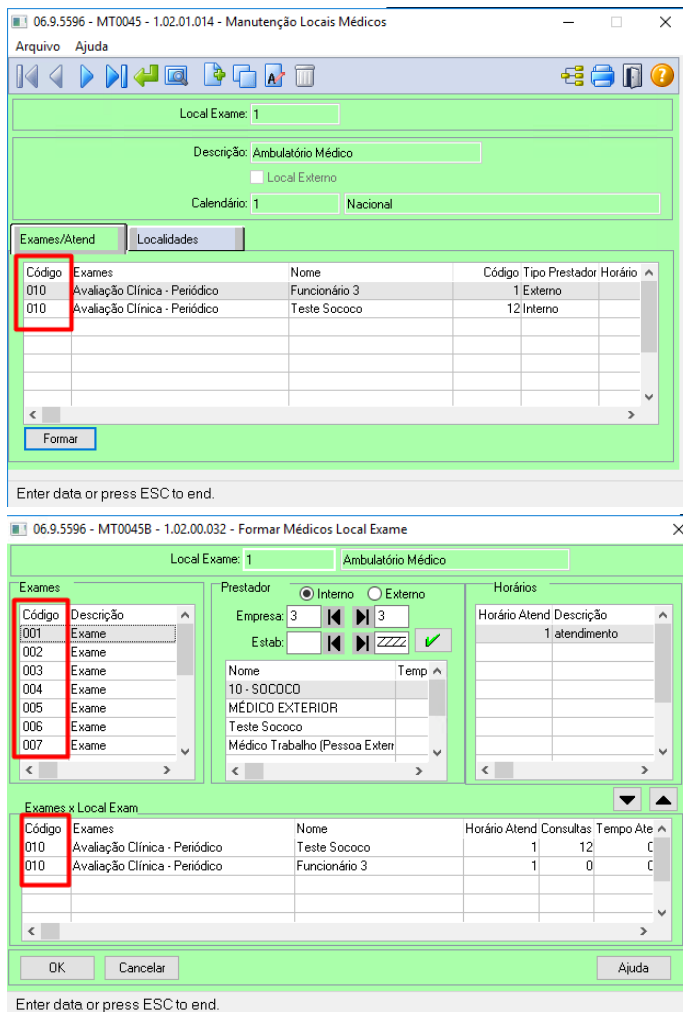

04. DEMAIS INFORMAÇÕES

- Não se aplica

05. ASSUNTOS RELACIONADOS

- Não se aplica

18998137 DRHHCM-10232 DT MT0728 - Lentidão e Erros de permissão MT0728

01. DADOS GERAIS

| | |
|--|-----------------------------|
| Produto: | TOTVS RH |
| Linha de Produto: | Linha Datasul |
| Segmento: | RH |
| Módulo: | MMT - Medicina do Trabalho |
| Função: | MT0728 – Atendimento Médico |
| País: | Brasil |
| Ticket: | 18998137 |
| Requisito/Story/Issue (informe o requisito relacionado) : | DRHHCM-10232 |

02. SITUAÇÃO/REQUISITO

O programa MT0728 apresenta lentidão na abertura, no botão VaPara e no botão Pesquisa. Foi identificado através do arquivo de performance lentidão no fonte q02pm304.

A rotina foi ajustada para não mostrar fichas médicas de estabelecimentos que o usuário logado não possui permissão. Porém as fichas médicas de terceiros não possuem empresa e estabelecimento, não podendo desta forma ser enquadradas nesta alteração.

03. SOLUÇÃO

Realizadas melhorias de performance no fonte q02pm304 que estavam impactando na lentidão do MT0728.

Alterado o programa para exibir corretamente as fichas de terceiros e pessoas externas.

04. DEMAIS INFORMAÇÕES

- Não se aplica

05. ASSUNTOS RELACIONADOS

- Não se aplica

19108003 DRHHCM-10411 DT MT0022B - Sistema não permite modificar a Data Início da Vacina.

01. DADOS GERAIS

| | |
|--|---------------------------------------|
| Produto: | TOTVS RH |
| Linha de Produto: | Linha Datasul |
| Segmento: | RH |
| Módulo: | MMT - Medicina do Trabalho |
| Função: | MT0022 – Manut. Tab. Preços Convênios |
| País: | Brasil |
| Ticket: | 19108003 |
| Requisito/Story/Issue (informe o requisito relacionado) : | DRHHCM-10411 |

02. SITUAÇÃO/REQUISITO

Ao executar rotina MT0022 não permite alteração das datas de validade da vacina.

03. SOLUÇÃO

Alterado o programa para permitir alteração das datas de validade, quando as datas não coincidem com períodos já cadastrados anteriormente.

04. DEMAIS INFORMAÇÕES

- Não se aplica

05. ASSUNTOS RELACIONADOS

- Não se aplica

19489499 DRHHCM-11572 DT - MT0598 - Relatório está considerando o mesmo funcionário 3 vezes

01. DADOS GERAIS

| | |
|---|---|
| Produto: | TOTVS RH |
| Linha de Produto: | Linha Datasul |
| Segmento: | RH |
| Módulo: | TOTVS RH (Linha Datasul) - Medicina do Trabalho (MMT) |
| Função: | MT0598 – Relatório Geral PCMSO |
| País: | Brasil |
| Ticket: | 19489499 |
| Requisito/Story/ Issue (informe o requisito relacionado) : | DRHHCM-11572 |

02. SITUAÇÃO/REQUISITO

Na emissão o relatório está considerando o mesmo funcionário 3 vezes devido ao vínculo com atividades já finalizadas no st0016.

03. SOLUÇÃO

Efetuada a correção.

04. DEMAIS INFORMAÇÕES

- Não se aplica

05. ASSUNTOS RELACIONADOS

- Não se aplica

19625840 DRHHCM-11718 DT - MT0599 listando exames para o PCMSO incorreto

01. DADOS GERAIS

| | |
|---|---|
| Produto: | TOTVS RH |
| Linha de Produto: | Linha Datasul |
| Segmento: | RH |
| Módulo: | TOTVS RH (Linha Datasul) - Medicina do Trabalho (MMT) |
| Função: | MT0599 – Relatório Analítico PCMSO |
| País: | Brasil |
| Ticket: | 19625840 |
| Requisito/Story/ Issue (informe o requisito relacionado) : | DRHHCM-11718 |

02. SITUAÇÃO/REQUISITO

O programa MT0599 está listando exames para um PCMSO que o funcionário não possui exames.

03. SOLUÇÃO

Corrigido o programa MT0599 para buscar corretamente o PCMSO do cadastro do exame no programa MT0030 - Manutenção Exames por Paciente.

04. DEMAIS INFORMAÇÕES

- Não se aplica

05. ASSUNTOS RELACIONADOS

- Não se aplica

19854082 DRHHCM-12132 DT - MT00526 - Relatório não apresenta as informações de perigo ou fatores de risco

01. DADOS GERAIS

| | |
|---|---|
| Produto: | TOTVS RH |
| Linha de Produto: | Linha Datasul |
| Segmento: | RH |
| Módulo: | TOTVS RH (Linha Datasul) - Medicina do Trabalho (MMT) |
| Função: | MT0526 – Relatório Atestado médico ASO |
| País: | Brasil |
| Ticket: | 19854082 |
| Requisito/Story/ Issue (informe o requisito relacionado) : | DRHHCM-12132 |

02. SITUAÇÃO/REQUISITO

Ao executar o programa Relatório não apresenta as informações de perigo ou fatores de risco.

03. SOLUÇÃO

Efetuada a correção.

04. DEMAIS INFORMAÇÕES

- Não se aplica

05. ASSUNTOS RELACIONADOS

- Não se aplica

19993455 DRHHCM-12108 DT - MT0571 - Dados em branco no relatório

01. DADOS GERAIS

| | |
|---|---|
| Produto: | TOTVS RH |
| Linha de Produto: | Linha Datasul |
| Segmento: | RH |
| Módulo: | TOTVS RH (Linha Datasul) - Medicina do Trabalho (MMT) |
| Função: | MT0571 – Relatório Exame Audiométrico |
| País: | Brasil |
| Ticket: | 19993455 |
| Requisito/Story/ Issue (informe o requisito relacionado) : | DRHHCM-12108 |

02. SITUAÇÃO/REQUISITO

Nos dados gerais não foi gerado a informação de CPF e da natureza do exame (em branco).

03. SOLUÇÃO

Efetuada a correção.

04. DEMAIS INFORMAÇÕES

- Não se aplica

05. ASSUNTOS RELACIONADOS

- Não se aplica

Segurança do Trabalho - Manutenção - 12.1.2407

Pesquisar

You are using an UNLICENSED copy of **Scroll PDF Exporter for Confluence**. Do you find Scroll PDF Exporter useful? Consider purchasing it today:
<https://marketplace.atlassian.com/apps/7019/scroll-pdf-exporter-for-confluence?tab=overview&hosting=datacenter>

16853537 DRHHCM-6604 DT ST0778 E FP9826 COM LENTIDÃO

01. DADOS GERAIS

| | |
|--|--|
| Produto: | TOTVS RH |
| Linha de Produto: | Linha Datasul |
| Segmento: | RH |
| Módulo: | MST - Segurança do Trabalho |
| Função: | ST0708R2 – Relacionar automaticamente ao funcionario, Riscos, Exames, Atividades e Equipamentos e salvar nas tabelas |
| País: | Brasil |
| Ticket: | 16853537 |
| Requisito/Story/Issue (informe o requisito relacionado) : | DRHHCM-6604 |

02. SITUAÇÃO/REQUISITO

Os programas ST0778 E FP9826 estão com lentidão enorme.

03. SOLUÇÃO

Efetuada correção do programa de backend ST0708R2.

04. DEMAIS INFORMAÇÕES

- Após aplicação desta atualização é necessário apagar os registros das tabelas **eqpto_perf_profis** e **risco_perf_profis**, isso se faz necessário, pois a correção foi efetuada justamente na exclusão e criação destas tabelas. Sendo assim, este procedimento é necessário para apagar os registros criados de forma errada pela versão anterior do programa.

05. ASSUNTOS RELACIONADOS

- Não se aplica

17237338 DRHHCM-7605 DT ST0701 Mensagem de validação da CAT esta ambígua.

01. DADOS GERAIS

| | |
|--|--------------------------------|
| Produto: | TOTVS RH |
| Linha de Produto: | Linha Datasul |
| Segmento: | RH |
| Módulo: | MST - Segurança do Trabalho |
| Função: | ST0701 - Acidentes de trabalho |
| País: | Brasil |
| Ticket: | 17237338 |
| Requisito/Story/Issue (informe o requisito relacionado) : | DRHHCM-7605 |

02. SITUAÇÃO/REQUISITO

Ao abrir uma CAT, a validação caso o responsável tenha data de admissão posterior à data do acidente, não é clara que se trata do **funcionário responsável** fazendo parecer que se trata do funcionário acidentado.

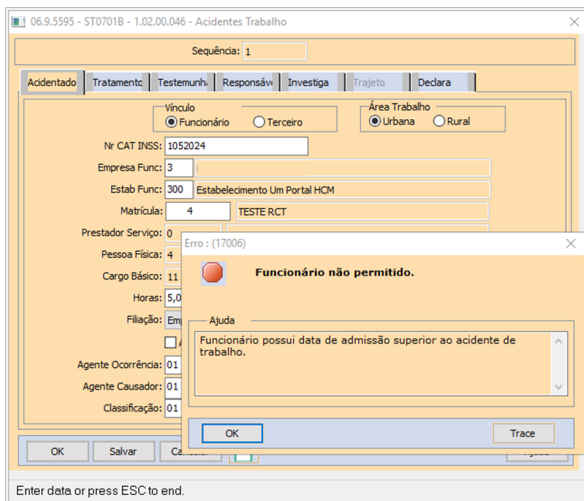

03. SOLUÇÃO

Corrigida mensagem.

You are using an UNLICENSED copy of Scroll PDF Exporter for Confluence. Do you find Scroll PDF Exporter useful? Consider purchasing it today: <https://marketplace.atlassian.com/apps/7019/scroll-pdf-exporter-for-confluence?tab=overview&hosting=datasulcenter>

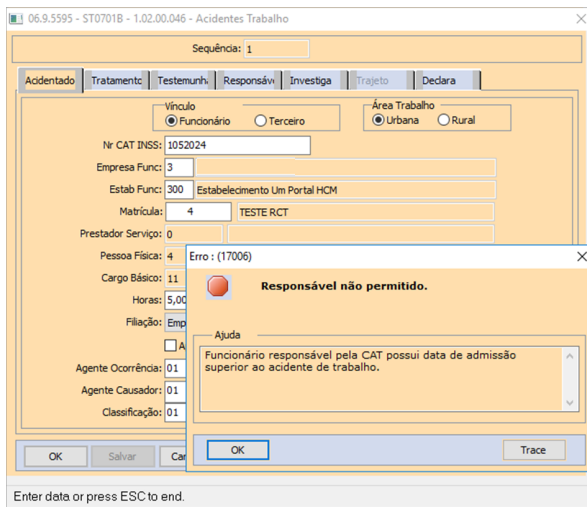

04. DEMAIS INFORMAÇÕES

- Não se aplica

05. ASSUNTOS RELACIONADOS

- Não se aplica

17716648 DRHHCM-7634 DT STR007A - Relatório de Atividades não validada a segurança configurada

01. DADOS GERAIS

| | |
|--|-----------------------------------|
| Produto: | TOTVS RH |
| Linha de Produto: | Linha Datasul |
| Segmento: | RH |
| Módulo: | MST - Segurança do Trabalho |
| Função: | STR007A – Relatório de Atividades |
| País: | Brasil |
| Ticket: | 17716648 |
| Requisito/Story/Issue (informe o requisito relacionado) : | DRHHCM-7634 |

02. SITUAÇÃO/REQUISITO

O relatório de Atividades que é por estabelecimento não validada a segurança configurada no **FP0590**.

03. SOLUÇÃO

Para exibição das informações por estabelecimento, será necessário que o grupo de segurança do usuário, esteja cadastrado no **FP0590** com a opção "**Permissão estabelecimento**" marcada.

04. DEMAIS INFORMAÇÕES

- Não se aplica

05. ASSUNTOS RELACIONADOS

- Não se aplica

17803266 DRHHCM-7729 DT ST0029 - Cópia dos riscos não esta copiando informações do ESocial.

01. DADOS GERAIS

| | |
|--|---------------------------------|
| Produto: | TOTVS RH |
| Linha de Produto: | Linha Datasul |
| Segmento: | RH |
| Módulo: | MST - Segurança do Trabalho |
| Função: | ST0029 – Riscos laudo ambiental |
| País: | Brasil |
| Ticket: | 17803266 |
| Requisito/Story/Issue (informe o requisito relacionado) : | DRHHCM-7729 |

02. SITUAÇÃO/REQUISITO

Ao criar uma cópia do risco, está sendo alterado o “Tipo Avaliação” no **ST0020J** para o novo laudo de “Qualitativo” para “Quantitativo”, mesmo para riscos que não possuem fatores quantitativos.

03. SOLUÇÃO

Corrigido programa.

04. DEMAIS INFORMAÇÕES

- Não se aplica

05. ASSUNTOS RELACIONADOS

- Não se aplica

18033660 DRHHCM-8227 DT DS0082 Ao incluir cursos após transferência de funcionário, os cursos também é apresentado na matrícula antiga.

01. DADOS GERAIS

| | |
|--|-----------------------------|
| Produto: | TOTVS RH |
| Linha de Produto: | Linha Datasul |
| Segmento: | RH |
| Módulo: | MST - Segurança do Trabalho |
| Função: | DS0082 - Currículo |
| País: | Brasil |
| Ticket: | 18033660 |
| Requisito/Story/Issue (informe o requisito relacionado) : | DRHHCM-8227 |

02. SITUAÇÃO/REQUISITO

No DS0082-Currículo, quando cadastro um curso na matrícula nova do funcionário que foi transferido o curso também é apresentado na matrícula antiga.

03. SOLUÇÃO

Realizada alteração na rotina para considerar a data de transferência na apresentação dos cursos do funcionário.

04. DEMAIS INFORMAÇÕES

- Não se aplica

05. ASSUNTOS RELACIONADOS

- Não se aplica

18955239 DRHHCM-10203 DT ST0578 - Ocorre erro quando é selecionada ação “Enviar direto para impressora”

01. DADOS GERAIS

| | |
|--|----------------------------------|
| Produto: | TOTVS RH |
| Linha de Produto: | Linha Datasul |
| Segmento: | RH |
| Módulo: | MST - Segurança do Trabalho |
| Função: | ST0578 – Perfil Profissiográfico |
| País: | Brasil |
| Ticket: | 18955239 |
| Requisito/Story/Issue (informe o requisito relacionado) : | DRHHCM-10203 |

02. SITUAÇÃO/REQUISITO

Na execução do programa está ocorrendo a mensagem de erro progress Handle inválido. Não inicializado ou aponta para um objeto excluído. (3135).

O erro ocorre quando é selecionada ação “Enviar direto para impressora”.

03. SOLUÇÃO

Corrigido programa.

04. DEMAIS INFORMAÇÕES

- Não se aplica

05. ASSUNTOS RELACIONADOS

- Não se aplica

18983419 DRHHCM-10629 DT ST0029 - Rotina de cópia dos riscos não está copiando todos os campos do laudo de origem

01. DADOS GERAIS

| | |
|--|---------------------------------|
| Produto: | TOTVS RH |
| Linha de Produto: | Linha Datasul |
| Segmento: | RH |
| Módulo: | MST - Segurança do Trabalho |
| Função: | ST0029 – Riscos laudo ambiental |
| País: | Brasil |
| Ticket: | 18983419 |
| Requisito/Story/Issue (informe o requisito relacionado) : | DRHHCM-10629 |

02. SITUAÇÃO/REQUISITO

Rotina de cópia dos riscos, programa filho **D02PM321**, não está copiando todos os campos do laudo de origem.

03. SOLUÇÃO

Realizado ajuste para que erro não ocorra no programa ST0029.

04. DEMAIS INFORMAÇÕES

- Não se aplica

05. ASSUNTOS RELACIONADOS

- Não se aplica

19168536 DRHHCM-10657 DT ST0075 - Formação do EPI não grava periodicidade corretamente

01. DADOS GERAIS

| | |
|--|---------------------------------|
| Produto: | TOTVS RH |
| Linha de Produto: | Linha Datasul |
| Segmento: | RH |
| Módulo: | MST - Segurança do Trabalho |
| Função: | ST0075 – Riscos laudo ambiental |
| País: | Brasil |
| Ticket: | 19168536 |
| Requisito/Story/Issue (informe o requisito relacionado) : | DRHHCM-10657 |

02. SITUAÇÃO/REQUISITO

Quando na formação do EPI para Unidade de lotação é informa periodicidade meses ou dias e quando retorna no registro foi gravado em minutos.

03. SOLUÇÃO

Corrigido programa.

04. DEMAIS INFORMAÇÕES

- Não se aplica

05. ASSUNTOS RELACIONADOS

- Não se aplica

19174075 DRHHCM-10715 DT ST0760 Com mensagem de Atualizar dados.

01. DADOS GERAIS

| | |
|--|-----------------------------|
| Produto: | TOTVS RH |
| Linha de Produto: | Linha Datasul |
| Segmento: | RH |
| Módulo: | MST - Segurança do Trabalho |
| Função: | ST0760 - Consulta de EPI |
| País: | Brasil |
| Ticket: | 19174075 |
| Requisito/Story/Issue (informe o requisito relacionado) : | DRHHCM-10715 |

02. SITUAÇÃO/REQUISITO

Ao tentar consultar EPI's de funcionário cadastrado na Manutenção de Usuário, apresenta mensagem 16690.

03. SOLUÇÃO

Realizada alteração na query para permitir a consulta de EPI's também para o usuário cadastrado no SEC000aa - Manutenção de usuário.

04. DEMAIS INFORMAÇÕES

- Não se aplica

05. ASSUNTOS RELACIONADOS

- Não se aplica

19187831 DRHHCM-10714 DT ST0778 - Após alterar o Nível do cargo do funcionário, não grava no histórico no PPP

01. DADOS GERAIS

| | |
|--|---|
| Produto: | TOTVS RH |
| Linha de Produto: | Linha Datasul |
| Segmento: | RH |
| Módulo: | MST - Segurança do Trabalho |
| Função: | ST0778 - Manutenção Perfil Profissiográfico |
| País: | Brasil |
| Ticket: | 19187831 |
| Requisito/Story/Issue (informe o requisito relacionado) : | DRHHCM-10714 |

02. SITUAÇÃO/REQUISITO

Após alterar o Nível do cargo do funcionário, não grava no histórico no PPP (ST0778)

Realizar ajustes no programa para gravar o histórico da alteração do nível do cargo no programa ST0778 no mesmo dia da admissão.

03. SOLUÇÃO

Alterada busca feito pelo ST0778 para apresentar o histórico mais recente de alteração salarial apresentada no FP1620 - **Manutenção Salários - Individual** para dessa forma a mensagem S-2240 ser gerada corretamente.

04. DEMAIS INFORMAÇÕES

- Não se aplica

05. ASSUNTOS RELACIONADOS

- Não se aplica

19203513 DRHHCM-10754 - ST0597 - Relatório não esta considerando laudo ambiental preenchido nos parâmetros.

01. DADOS GERAIS

| | |
|---|--|
| Produto: | TOTVS RH |
| Linha de Produto: | Linha Datasul |
| Segmento: | RH |
| Módulo: | TOTVS RH (Linha Datasul) - Segurança do Trabalho (MST) |
| Função: | ST0597 – Relatório histórico Ambiente x Funcionário |
| País: | Brasil |
| Ticket: | 19203513 |
| Requisito/Story/ Issue (informe o requisito relacionado) : | DRHHCM-10754 |

02. SITUAÇÃO/REQUISITO

Não está considerando o laudo ambiental preenchido em tela na impressão do relatório.

03. SOLUÇÃO

Corrigida logica.

04. DEMAIS INFORMAÇÕES

- Não se aplica

05. ASSUNTOS RELACIONADOS

- Não se aplica

19288008 DRHHCM-12296 DT ST0597 Erros em tela ao gerar o relatório

01. DADOS GERAIS

| | |
|--|--|
| Produto: | TOTVS RH |
| Linha de Produto: | Linha Datasul |
| Segmento: | RH |
| Módulo: | MST - Segurança do Trabalho |
| Função: | ST0597 – Relatório Histórico Ambiente X Func |
| País: | Brasil |
| Ticket: | 19288008 |
| Requisito/Story/Issue (informe o requisito relacionado) : | DRHHCM-12296 |

02. SITUAÇÃO/REQUISITO

Ao executar o relatório acontece o erro “** Equipamento Perfil Profissiogr já existe...” e/ou “** FIND FIRST/ LAST falharam para a tabela tt-func-aux. (565)”

03. SOLUÇÃO

Foram corrigidas as validações do programa.

04. DEMAIS INFORMAÇÕES

- Não se aplica

05. ASSUNTOS RELACIONADOS

- Não se aplica

19809602 DRHHCM-11723 DT ST0322 - não atualiza as informações das atividades cadastradas no ST0016

01. DADOS GERAIS

| | |
|--|---|
| Produto: | TOTVS RH |
| Linha de Produto: | Linha Datasul |
| Segmento: | RH |
| Módulo: | MST - Segurança do Trabalho |
| Função: | ST0322 – Consulta Ambiente Funcionário ST0597 – Relatório Histórico Ambiente x Func. |
| País: | Brasil |
| Ticket: | 19809602 |
| Requisito/Story/Issue (informe o requisito relacionado) : | DRHHCM-11723 |

02. SITUAÇÃO/REQUISITO

Funcionário está vinculado somente em uma atividade, porém sistema está apresentando a atividade anterior.

03. SOLUÇÃO

Ajuste na rotina de consulta (ST0322) e relatório (ST0597) para apresentar informações corretas das atividades do funcionário.

04. DEMAIS INFORMAÇÕES

- Não se aplica

05. ASSUNTOS RELACIONADOS

- Não se aplica

19837386 DRHHCM-11911 DT ST0708 - Atividade em branco na tabela de riscos

01. DADOS GERAIS

| | |
|--|-----------------------------|
| Produto: | TOTVS RH |
| Linha de Produto: | Linha Datasul |
| Segmento: | RH |
| Módulo: | MST - Segurança do Trabalho |
| Função: | ST0708 - API PPP |
| País: | Brasil |
| Ticket: | 19837386 |
| Requisito/Story/Issue (informe o requisito relacionado) : | DRHHCM-11911 |

02. SITUAÇÃO/REQUISITO

A rotina ST0708 responsável por gerar os dados do histórico do funcionário está salvando como branco a atividade na tabela de riscos, isso está impactando no FP9826 o qual não está gerando os registro S-2240 mesmo que houve alterações em riscos.

03. SOLUÇÃO

Realizado correção para que a atividade seja inicializada sempre com 0, desta forma não ficando mais em branco.

04. DEMAIS INFORMAÇÕES

- Não se aplica

05. ASSUNTOS RELACIONADOS

- Não se aplica

19862477 DRHHCM-12180 - ST0501 - A data do campo 39 (Data do Recebimento) está sendo exibida invertida

01. DADOS GERAIS

| | |
|---|--|
| Produto: | TOTVS RH |
| Linha de Produto: | Linha Datasul |
| Segmento: | RH |
| Módulo: | TOTVS RH (Linha Datasul) - Segurança do Trabalho (MST) |
| Função: | ST0501 – Comunicação de acidente de trabalho |
| País: | Brasil |
| Ticket: | 19862477 |
| Requisito/Story/ Issue (informe o requisito relacionado) : | DRHHCM-12180 |

02. SITUAÇÃO/REQUISITO

A data do campo 39 (Data do Recebimento) está sendo exibida invertida

03. SOLUÇÃO

Efetuada a correção.

04. DEMAIS INFORMAÇÕES

- Não se aplica

05. ASSUNTOS RELACIONADOS

- Não se aplica

19872722 DRHHCM-11857 DT ST0578 Emissão do PPP com data limite até 31/12/2022

01. DADOS GERAIS

| | |
|--|----------------------------------|
| Produto: | TOTVS RH |
| Linha de Produto: | Linha Datasul |
| Segmento: | RH |
| Módulo: | MST - Segurança do Trabalho |
| Função: | ST0578 - Perfil Profissiográfico |
| País: | Brasil |
| Ticket: | 19872722 |
| Requisito/Story/Issue (informe o requisito relacionado) : | DRHHCM-11857 |

02. SITUAÇÃO/REQUISITO

Com a entrada em vigor do PPP eletrônico em 01/2023. A legislação menciona que o PPP físico não será mais aceito para comprovar direitos a partir de janeiro de 2023, dessa forma, na emissão do PPP físico, deve constar apenas as informações até 31/12/2022.

03. SOLUÇÃO

Seguindo a PORTARIA Nº 1.010, DE 24 DE DEZEMBRO DE 2021 o Relatório PPP, ST0578, será gerado considerando histórico laboral até 31/12/2022. Para histórico laboral a partir de 01/01/2023 deve ser emitido o PPP em meio eletrônico.

04. DEMAIS INFORMAÇÕES

- Não se aplica

05. ASSUNTOS RELACIONADOS

- [PPP - Data limite para impressão do relatório do PPP Físico.](#)

20133210 DRHHCM-12480 DT ST0778 não exibe risco por atividade

01. DADOS GERAIS

| | |
|--|---|
| Produto: | TOTVS RH |
| Linha de Produto: | Linha Datasul |
| Segmento: | RH |
| Módulo: | MST - Segurança do Trabalho |
| Função: | ST0778 – Manutenção Perfil Profissiográfico |
| País: | Brasil |
| Ticket: | 20133210 |
| Requisito/Story/Issue (informe o requisito relacionado) : | DRHHCM-12480 |

02. SITUAÇÃO/REQUISITO

Aberto no botão Riscos do programa ST0778, o ST0778B - Formar Riscos Perfil Profissiográfico não mostra os agentes de risco que o funcionário esteve relacionado, sendo o GHE no ST0020 parametrizado pela aba Atividades.

03. SOLUÇÃO

Alterado o filtro de datas utilizado na busca das atividades do funcionário do ST0778 para trazer corretamente os riscos relacionados.

04. DEMAIS INFORMAÇÕES

- Não se aplica

05. ASSUNTOS RELACIONADOS

- Não se aplica

DRHHCM-9568 DT ST0701 - Botões Modificar e Eliminar

01. DADOS GERAIS

| | |
|--|--------------------------------|
| Produto: | TOTVS RH |
| Linha de Produto: | Linha Datasul |
| Segmento: | RH |
| Módulo: | MST - Segurança do Trabalho |
| Função: | ST0701 – Acidentes de Trabalho |
| País: | Brasil |
| Ticket: | |
| Requisito/Story/Issue (informe o requisito relacionado) : | DRHHCM-9568 |

02. SITUAÇÃO/REQUISITO

No ST0701 os botões Modificar e Eliminar ficam habilitados mesmo que a CAT tenha mensagem S-3000 gerada e enviada ao governo no FP9850.

03. SOLUÇÃO

Alterado programa para desabilitar os botões Modificar e Eliminar nessas condições.

04. DEMAIS INFORMAÇÕES

- Não se aplica

05. ASSUNTOS RELACIONADOS

- Não se aplica

DRHHCM-12324 - ST0594 - No relatório de histórico fonte geradora não está saindo a descrição completa da atividade.

01. DADOS GERAIS

| | |
|---|--|
| Produto: | TOTVS RH |
| Linha de Produto: | Linha Datasul |
| Segmento: | RH |
| Módulo: | TOTVS RH (Linha Datasul) - Segurança do Trabalho (MST) |
| Função: | ST0594 – Histórico de Fonte Geradora |
| País: | Brasil |
| Ticket: | |
| Requisito/Story/ Issue (informe o requisito relacionado) : | DRHHCM-12324 |

02. SITUAÇÃO/REQUISITO

Ao imprimir o relatório de Histórico fonte geradora (ST0594), estava cortando a descrição da atividade.

03. SOLUÇÃO

Efetuada a correção para imprimir o nome completo da atividade.

04. DEMAIS INFORMAÇÕES

- Não se aplica

05. ASSUNTOS RELACIONADOS

- Não se aplica

4.14 Saúde - Manutenção - 12.1.2407

- DSAUGPSPED-6826 DT Procedimentos de combinação não permitidos
- HAC - Automação de Consultório - Manutenção - 12.1.2407
- HAF - Arquivos fiscais - Manutenção - 12.1.2407
- HAT - Atendimento ao Cliente - Manutenção - 12.1.2407
- HAU - Auditoria Médica - Manutenção - 12.1.2407
- HAW - Autorizador - Manutenção - 12.1.2407
- HCG - Cadastros Gerais GP - Manutenção - 12.1.2407
- HCM - Comissões de Representantes - Manutenção - 12.1.2407
- HFP - Faturamento de Planos de Saúde - Manutenção - 12.1.2407
- HGP - Gerenciamento de Planos - Manutenção - 12.1.2407
- HMC - Manutenção de Cadastro - Manutenção - 12.1.2407
- HPP - Pagamento de Prestadores - Manutenção - 12.1.2407
- HPR - Estrutura do Produto - Manutenção - 12.1.2407
- HRB - Repasse de Beneficiários - Manutenção - 12.1.2407
- HRC - Revisão de Contas Médicas - Manutenção - 12.1.2407
- HRS - Ressarcimento ao SUS - Manutenção - 12.1.2407
- HTE - Utilitários - Manutenção - 12.1.2407
- HTZ - Foundation - Manutenção - 12.1.2407
- HVP - Venda de Planos - Manutenção - 12.1.2407

4.14.1 DSAUGPSPED-6826 DT Procedimentos de combinação não permitidos

01. DADOS GERAIS

| | |
|--------------------------|---|
| Produto: | TOTVS Saúde Planos |
| Linha de Produto: | Linha Datasul |
| Segmento: | Saúde |
| Módulo: | HPR - Estrutura do Produto |
| Função: | hpr.prohibitedCombinationProcedure - Manutenção Procedimentos Combinação não Permitidos |
| País: | Brasil |
| Ticket: | DSAUGPSPED-6826 |

02. SITUAÇÃO/REQUISITO

Em algumas situações ao utilizar a atualização em massa do item de menu hpr.prohibitedCombinationProcedure, quando o tipo de combinação é diferente de 3 ocorre erro.

03. SOLUÇÃO

Foi realizado o ajuste necessário para que não ocorra mais o erro relacionado a atualização em massa quando o tipo de combinação é diferente de 3 no item de menu hpr.prohibitedCombinationProcedure.

Conteúdos relacionados:

- [DT Manutenção Procedimentos Combinação não Permitidos](#)
- [Manutenção Procedimentos Combinação não Permitidos - hpr.prohibitedCombinationProcedure](#)

4.14.2 HAC - Automação de Consultório - Manutenção - 12.1.2407

- 18545453 DSAUGPSAUTOR-18744 DT Cadastro de Proprietários não exibe aviso para registro que não pode ser excluído
- 19771735 DSAUGPSPED-6552 DT Número sequencial em cadastro de nova clinica
- 19775525 DSAUGPSPED-6638 DT Relatório exportação em massa manutenção de clínicas
- 19808389 DSAUGPSAUTOR-18951 DT Remoção de campo no cadastro Manutenção Prestador x Clínica
- DSAUGPSPED-5676 DT Manutenção Clínicas- Ajuste para visualização corretamente do campo "Tipo de atendimento".

18545453 DSAUGPSAUTOR-18744 DT Cadastro de Proprietários não exibe aviso para registro que não pode ser excluído

01. DADOS GERAIS

| | |
|--------------------------|--------------------------------------|
| Produto: | TOTVS Saúde Planos |
| Linha de Produto: | Linha Datasul |
| Segmento: | Saúde |
| Módulo: | HAC |
| Função: | Cadastro De Proprietário De Clínicas |
| País: | Brasil |
| Ticket: | 18545453 |

02. SITUAÇÃO/REQUISITO

É necessário efetuar ajuste nos programas envolvidos, para que exiba a mensagem de que do registro não pode ser eliminado por conta de relacionamento com outras tabelas.

03. SOLUÇÃO

Ajustado a validação para exibir a mensagem que o proprietário não pode ser excluído, quando o mesmo possuir um registro no menu Proprietário X Clínica.

19771735 DSAUGPSPED-6552 DT Número sequencial em cadastro de nova clinica

01. DADOS GERAIS

| | |
|--------------------------|--------------------------------------|
| Produto: | TOTVS Saúde Planos |
| Linha de Produto: | Linha Datasul |
| Segmento: | Saúde |
| Módulo: | HAC - Automação de Consultório |
| Função: | hac.clinics - Manutenção de Clínicas |
| País: | Brasil |
| Ticket: | 19771735 |

02. SITUAÇÃO/REQUISITO

Ao incluir um novo registro via hac.clinics, o campo 'Código da Clínica' não é preenchido automaticamente com o próximo código de clínica disponível.

03. SOLUÇÃO

Foi incluído o comportamento para retornar no campo 'Código da Clínica' o próximo código de clínica disponível ao incluir um novo registro.

19775525 DSAUGSPED-6638 DT Relatório exportação em massa manutenção de clínicas

01. DADOS GERAIS

| | |
|--------------------------|-------------------------------------|
| Produto: | TOTVS Saúde Planos |
| Linha de Produto: | Linha Datasul |
| Segmento: | Saúde |
| Módulo: | HAC - Automação de Consultório |
| Função: | hac.clinics- Manutenção de clínicas |
| País: | Brasil |
| Ticket: | 19775525 |

02. SITUAÇÃO/REQUISITO

Em algumas situações o arquivo de exportação apresentava problemas de formatação nos campos.

03. SOLUÇÃO

Foi realizado o ajuste necessário para que os campos estejam corretamente formatados.

Conteúdos relacionados:

- [Manutenção Clínicas - hac.clinics](#)

19808389 DSAUGPSAUTOR-18951 DT Remoção de campo no cadastro Manutenção Prestador x Clínica

01. DADOS GERAIS

| | |
|--------------------------|---|
| Produto: | TOTVS Saúde Planos |
| Linha de Produto: | Linha Datasul |
| Segmento: | Saúde |
| Módulo: | HAC |
| Função: | Manutenção Prestador X Clínica - hac.clinicalProvider |
| País: | Brasil |
| Ticket: | 19808389 |

02. SITUAÇÃO/REQUISITO

Na tela "**Manutenção Prestador x Clínica(hac.clinicalProvider)**", ao alterar o valor do campo "Mostra valores de prod. médica sem senha" não está surtindo efeito no Autorizador.

03. SOLUÇÃO

O processo foi revisado e foi removido este campo da tela pois no Autorizador deve ser utilizada a propriedade "reportproduction.DisplayValorSistema" para esta funcionalidade.

04. ASSUNTOS RELACIONADOS

[Manutenção Associativa Prestador x Clínica - hac.clinicalProvider](#)

[DT Propriedades do Sistema Versão 12.1.2311](#)

DSAUGPSPED-5676 DT Manutenção Clínicas- Ajuste para visualização corretamente do campo "Tipo de atendimento".

01. DADOS GERAIS

| | |
|--------------------------|-----------------------------------|
| Produto: | TOTVS Saúde Planos |
| Linha de Produto: | Linha Datasul |
| Segmento: | Saúde |
| Módulo: | HAC- Automação de consultórios |
| Função: | hac.clinics - Manutenção Clínicas |
| País: | Brasil |
| Ticket: | DSAUGPSPED-6537 |

02. SITUAÇÃO/REQUISITO

Em algumas situações não é possível a visualização do campo "Tipo de atendimento" ao realizar a pré-visualização no componente de atualização em massa.

03. SOLUÇÃO

Foi realizado o ajuste necessário para visualização do campo "Tipo de atendimento".

Conteúdos relacionados:

- [Manutenção Clínicas - hac.clinics](#)

4.14.3 HAF - Arquivos fiscais - Manutenção - 12.1.2407

18348492 DSAUGPSFINAN-15858 DT 18348492 Importação CSV Geração de Dados - Outras Formas de Remuneração

01. DADOS GERAIS

| | |
|--------------------------|---|
| Produto: | TOTVS Saúde Planos |
| Linha de Produto: | Linha Datasul |
| Segmento: | Saúde |
| Módulo: | HAF |
| Função: | Importação CSV Geração Dados Envio de Dados ANS (haf.importCsvDataSendAns) Importação CSV Geração Dados Envio de Dados ANS - Modo Clássico (dtvwaf0410i) |
| País: | Brasil |
| Ticket: | 18348492 |

02. SITUAÇÃO/REQUISITO

Ao efetuar a importação do CSV para geração de dados de outras formas de remuneração para o monitoramento TISS, era apresentada mensagem de tipo de registro inválido.

03. SOLUÇÃO

Foram efetuadas alterações para possibilitar a importação do CSV para geração de dados de outras formas de remuneração.

04. ASSUNTOS RELACIONADOS

- [Importação CSV Geração Dados Envio de Dados ANS - haf.importCsvDataSendAns](#)

18836678 DSAUGPSFINAN-16212 DT Diferença no Registro de Eventos Conhecidos ou Avisados

01. DADOS GERAIS

| | |
|--------------------------|---|
| Produto: | TOTVS Saúde Planos |
| Linha de Produto: | Linha Datasul |
| Segmento: | Saúde |
| Módulo: | HAF |
| Função: | Livro Aux. ANS/RN390 - Registro Evento Conhecido ou Avisado (AF0510X) |
| País: | Brasil |
| Ticket: | 18836678 |

02. SITUAÇÃO/REQUISITO

Ao emitir o livro, eram apresentadas divergências com relação aos valores contabilizados, devido à inconsistência na leitura de saldos dos movimentos de RESSUS.

03. SOLUÇÃO

Realizado ajuste na emissão do livro para considerar corretamente os valores de saldo dos movimentos de RESSUS.

18855774 DSAUGPSFINAN-16076 DT DMED - Falha na geração do arquivo

01. DADOS GERAIS

| | |
|--------------------------|-----------------------------------|
| Produto: | TOTVS Saúde Planos |
| Linha de Produto: | Linha Datasul |
| Segmento: | Saúde |
| Módulo: | HAF |
| Função: | Relatório Dmed (haf.dmedreporter) |
| País: | Brasil |
| Ticket: | 18855774 |

02. SITUAÇÃO/REQUISITO

Identificado uma situação em ambientes com banco Oracle, onde um problema relacionado a funcionalidade de snapshots quando ativa poderia ocasionar o interrompimento da geração do DMED após um certo tempo de execução. O erro poderia aparecer no log do RPW com uma mensagem de "*snapshot too old*" e o pedido seria apresentado com falha no monitor de pedidos RPW.

03. SOLUÇÃO

Realizado ajuste e otimizações adicionais para que o problema não ocorra conforme o descrito.

18892558 DSAUGPSCONTRAT2-18960 DT 18892558 - S-2205 - Dependentes desativados anteriormente sendo exportados e data de atualização incorreta

01. DADOS GERAIS

| | |
|--------------------------|---|
| Produto: | TOTVS Saúde Planos |
| Linha de Produto: | Linha Datasul |
| Segmento: | Saúde |
| Módulo: | HAF - Emissão de Arquivos Fiscais |
| Função: | Central de Exportações para o eSocial (hcg.eSocialExportaXML) |
| País: | Brasil |
| Ticket: | 18892558 |

02. SITUAÇÃO/REQUISITO

Na exportação do eSocial (S-2205), dependentes desativados antes da competência atual estavam sendo incluídos no arquivo.

03. SOLUÇÃO

Adequação realizada para garantir que, ao exportar o eSocial (S-2205), somente dependentes ativos na competência sejam considerados no arquivo.

19295445 DSAUGPSFINAN-16329 DT 19295445 - Inconsistência na gravação do Tipo de Tabela - Monitoramento

01. DADOS GERAIS

| | |
|--------------------------|--|
| Produto: | TOTVS Saúde Planos |
| Linha de Produto: | Linha Datasul |
| Segmento: | Saúde |
| Módulo: | HAF |
| Função: | Geração XML Envio De Dados ANS (dtvwaf0410a) |
| País: | Brasil |
| Ticket: | 19295445 |

02. SITUAÇÃO/REQUISITO

Constatada inconsistência nos valores apresentados na coluna "Tab" (Tipo de Tabela) no programa af0410b, nos Movimentos do documento.

03. SOLUÇÃO

Adequado programa para que a informação apresentada seja a correta.

19300872 DSAUGPSFINAN-16339 DT DMED - Inconsistência na liquidação parcial de faturas

01. DADOS GERAIS

| | |
|--------------------------|-----------------------------------|
| Produto: | TOTVS Saúde Planos |
| Linha de Produto: | Linha Datasul |
| Segmento: | Saúde |
| Módulo: | HAF - Emissão de Arquivos Fiscais |
| Função: | Relatório DMED (haf.dmedReporter) |
| País: | Brasil |
| Ticket: | 19300872 |

02. SITUAÇÃO/REQUISITO

Quando há liquidações parciais em faturas que contêm mais de um contrato com tipos de contratação diferentes, o valor informado no DMED pode ser superior ao valor devido.

03. SOLUÇÃO

Foi implementada uma adequação para que, nas faturas com liquidações parciais, o valor apresentado no DMED seja proporcional ao valor liquidado de acordo com a fatura.

19344736 DSAUGPSFINAN-16257 DT Geração SIP - Quantidade de eventos internações cirúrgicas

01. DADOS GERAIS

| | |
|--------------------------|---|
| Produto: | TOTVS Saúde Planos |
| Linha de Produto: | Linha Datasul |
| Segmento: | Saúde |
| Módulo: | HAF |
| Função: | Central SIP (haf.centralSip) Manutenção Geração SIP - RPW (Modo Clássico) (dtvw44aa) |
| País: | Brasil |
| Ticket: | 19344736 |

02. SITUAÇÃO/REQUISITO

Ao efetuar a geração do SIP, documentos que possuem o mesmo procedimento, sendo um para o prestador principal, outro para o auxiliar e o terceiro para o anestesista, não estavam sendo considerados como um evento de internação cirúrgica quando utilizada a opção por 'Documento' para contagem de hospitalizações.

03. SOLUÇÃO

Foram efetuados ajustes para considerar adequadamente a quantidade de eventos de internações cirúrgicas.

19359722 DSAUGPSFINAN-16223 DT DMED - Valores incorretos em renegociações com mais de uma liquidação

01. DADOS GERAIS

| | |
|--------------------------|-----------------------------------|
| Produto: | TOTVS Saúde Planos |
| Linha de Produto: | Linha Datasul |
| Segmento: | Saúde |
| Módulo: | HAF |
| Função: | Relatório DMED (haf.dmedReporter) |
| País: | Brasil |
| Ticket: | 19359722 |

02. SITUAÇÃO/REQUISITO

Ao emitir o DMED, títulos renegociados contendo mais de uma liquidação eram apresentados com valor incorreto.

03. SOLUÇÃO

Realizado ajuste para emitir corretamente no DMED o valor de títulos renegociados com mais de uma liquidação.

19410427 DSAUGPSFINAN-16226 DT DMED - Considerar títulos renegociados para outro contratante

01. DADOS GERAIS

| | |
|--------------------------|-----------------------------------|
| Produto: | TOTVS Saúde Planos |
| Linha de Produto: | Linha Datasul |
| Segmento: | Saúde |
| Módulo: | HAF |
| Função: | Relatório DMED (haf.dmedReporter) |
| País: | Brasil |
| Ticket: | 19410427 |

02. SITUAÇÃO/REQUISITO

Títulos liquidados por renegociação onde os novos títulos criados são gerados para um contratante *diferente* do título original não eram considerados na emissão do DMED.

Esta situação ocorre, por exemplo, quando um título é liquidado em uma renegociação utilizando operadora de cartão de crédito. Os novos títulos negociados são criados para a operadora de cartão que passa a ser a nova credora, e considera-se a dívida do contratante original como paga.

Neste cenário, os valores liquidados no título original devem ser apresentados vinculados ao seu respectivo contratante no DMED, devido ao encerramento da pendência.

03. SOLUÇÃO

Disponibilizado novo parâmetro na tela de geração do DMED "**Considerar títulos liquidados por renegociação com troca de contratante**", onde selecionando esta opção, a geração passa a considerar os títulos originais no cenário descrito. A apresentação dos mesmos irá sempre considerar o valor liquidado no título original, independente da opção informada no parâmetro "Considerar valor do título original na renegociação".

04. DEMAIS INFORMAÇÕES

[Relatório_DMED_haf.dmedReporter](#)

19489986 DSAUGPSFINAN-16321 DT 19489986 - eSocial - Número de dependentes do título diverge do cadastro de dependentes do prestador

01. DADOS GERAIS

| | |
|--------------------------|--|
| Produto: | TOTVS Saúde Planos |
| Linha de Produto: | Linha Datasul |
| Segmento: | Saúde |
| Módulo: | HAF |
| Função: | S1200 - Central De Exportações (hcg.esocialexportaxml) |
| País: | Brasil |
| Ticket: | 19489986 |

02. SITUAÇÃO/REQUISITO

Constatada inconsistência na exportação de dependentes na exportação do eSocial. Onde em situações que havia divergência na quantidade de dependentes informada para dedução e a quantidade de dependentes cadastradas para o prestador, gerava erro oculto apenas no log do RPW.

03. SOLUÇÃO

Adicionado alerta no cadastro do prestador, no cadastro de dependentes e na exportação do eSocial, para que o usuário consiga identificar tal divergência e faça a devida correção.

19490986 DSAUGPSFINAN-16316 DT Geração SIP - Tipo de Despesa Consulta e Atendimentos Ambulatoriais de Intercâmbio

01. DADOS GERAIS

| | |
|--------------------------|---|
| Produto: | TOTVS Saúde Planos |
| Linha de Produto: | Linha Datasul |
| Segmento: | Saúde |
| Módulo: | HAF |
| Função: | Manutenção Geração SIP - RPW (dtvw44aa) Central SIP (haf.centralSip) |
| País: | Brasil |
| Ticket: | 19490986 |

02. SITUAÇÃO/REQUISITO

Na geração do SIP para documentos de intercâmbio, estava sendo considerada a especialidade do prestador executante para atribuir o tipo de despesa nos registros de consultas médicas e atendimentos ambulatoriais. Fazendo que o Tipo de Despesa seja sempre a mesma.

03. SOLUÇÃO

Foram efetuadas alterações na geração do SIP para que, ao processar documentos de intercâmbio, seja considerada a especialidade do Prestador Validade ao buscar o tipo de despesa de consultas médicas e outros atendimentos ambulatoriais.

19592782 DSAUGPSFINAN-16302 DT DMED - Reembolsos de Contratos Coletivos Empresariais

01. DADOS GERAIS

| | |
|--------------------------|-----------------------------------|
| Produto: | TOTVS Saúde Planos |
| Linha de Produto: | Linha Datasul |
| Segmento: | Saúde |
| Módulo: | HAF |
| Função: | Relatório DMED (haf.dmedreporter) |
| País: | Brasil |
| Ticket: | 19592782 |

02. SITUAÇÃO/REQUISITO

Ao efetuar a geração do DMED, não eram considerados reembolsos de pessoas física de contratos coletivos empresarias.

03. SOLUÇÃO

Foram efetuados ajustes para considerar reembolsos de pessoas física de contratos coletivos empresarias na geração do DMED.

19659771 DSAUGPSFINAN-16297 DT Registro Auxiliar Eventos Conhecidos ou Avisados - Extras Pagamento Comissão

01. DADOS GERAIS

| | |
|--------------------------|--|
| Produto: | TOTVS Saúde Planos |
| Linha de Produto: | Linha Datasul |
| Segmento: | Saúde |
| Módulo: | HAF |
| Função: | Livro Aux. ANS/RN390-Registro Evento Conhecido ou Avisado (haf0510x) |
| País: | Brasil |
| Ticket: | 19659771 |

02. SITUAÇÃO/REQUISITO

Ao emitir o registro auxiliar de eventos conhecidos ou avisados, não estavam sendo apresentadas as informações do contrato para os eventos extras de pagamento de comissão.

03. SOLUÇÃO

Foram efetuadas alterações para apresentar as informações do contrato, ao listar os eventos extras de pagamento de comissão.

DSAUGPSPED-6599 DT Conversão telas monitoramento TISS

01. DADOS GERAIS

| | |
|--------------------------|--|
| Produto: | TOTVS Saúde Planos |
| Linha de Produto: | Linha Datasul |
| Segmento: | Saúde |
| Módulo: | HAF |
| Função: | haf.importCsvDataSendAns - Importação CSV Geração Dados Envio Dados ANS haf.sendingAnsDataXml - Geração XML de Envio de Dados ANS - RPW |
| País: | Brasil |
| Ticket: | DSAUGPSPED-6599 |

02. SITUAÇÃO/REQUISITO

Na tela haf.importCsvDataSendAns ao realizar a importação cada linha do arquivo de importado gera um csv diferente na central de documentos.

Na tela haf.sendingAnsDataXml não era possível selecionar todas as modalidades, uma label e um campo fora do padrão da tela clássica.

03. SOLUÇÃO

Na tela haf.importCsvDataSendAns foram realizados os ajustes necessários para que seja enviado somente um arquivo contendo todas as guias na central de documentos.

Na tela haf.sendingAnsDataXml foram realizadas as correções da label e campo e também os ajustes necessários para que seja possível selecionar todas as modalidades.

4.14.4 HAT - Atendimento ao Cliente - Manutenção - 12.1.2407

- 17662543 DSAUGPSAUTOR-18541 DT AT - Inicialização incorreta da opção de autorizar a guia quando há as glosas 147 ou 155
- 19017199 DSAUGPSAUTOR-18580 DT Validação de glosas para guias de orçamento
- 19301669 DSAUGPSAUTOR-18681 DT Chat - Menus HAT sem formatação correta
- 19385503 DSAUGPSAUTOR-18775 DT - Validar Classe de Atendimento na cópia de guias TISS 3
- 19396568_19358760 DSAUGPSAUTOR-18728 DT Inconsistência ao solicitar guias de complemento
- 19412864 DSAUGPSAUTOR-18726 DT - Inconsistência no código do pacote com 10 dígitos
- 19412864 DSAUGPSAUTOR-18813 DT Inconsistência na Transação - Código Pacote 10 dígitos com 2 zeros a esquerda.
- 19586569 DSAUGPSAUTOR-18826 DT Acúmulo de temp-tables na comunicação de guias pendentes
- 19618185 DSAUGPSAUTOR-18916 DT Quantidade de procedimento inconsistente da solicitação de autorização.
- 19681970 DSAUGPSAUTOR-18876 DT 12.1.2301 - Consulta de Pacote Sispac PTU Integrações 7.0 Pacotes duplicados
- 19690842 DSAUGPSAUTOR-18904 DT Retorno API AutorizacoesPeriodo
- 19699491 DSAUGPSAUTOR-18898 DT PTU online TAG <identificaSolicitacaoConfirmada>
- 19729673 DSAUGPSAUTOR-18915 DT Inconsistência ao executar o programa Geração de Antecipação de Guias
- 19789715 DSAUGPSAUTOR-19114 DT Valor participação insumo nas guias AT0110z
- 19808389 DSAUGPSPED-6551 DT Inconsistências encontradas no programa HTML Manutenção Prestador x Clínica #424507
- 19842542 DSAUGPSAUTOR-18961 DT Erro 2738 ao editar guia de intercâmbio sem procedimentos
- 20210361 DSAUGPSAUTOR-19117 DT Manutenção de Autorização de Guias - Inconsistência na rotina de valorização
- 20388475 DSAUGPSAUTOR-19197 DT Bloqueio de beneficiário ao incluir movimento no menu AT0110Z
- DSAUGPSAUTOR-19027 Inconsistência ao aplicar o delta do banco
- DSAUGPSPED-6670 DT 12.1.2403.1H - Alteração de senha do programa hat.userChatExchange com erros.
- DSAUGPSPED-6789 DT NERS - Correções Manutenção Tipo de Guias (hat.guideType)

17662543 DSAUGPSAUTOR-18541 DT AT - Inicialização incorreta da opção de autorizar a guia quando há as glosas 147 ou 155

01. DADOS GERAIS

| | |
|--------------------------|--------------------------------|
| Produto: | TOTVS Saúde Planos |
| Linha de Produto: | Linha Datasul |
| Segmento: | Saúde |
| Módulo: | HAT |
| Função: | Autorização De Guias (AT0110Z) |
| País: | Brasil |
| Ticket: | 17662543 |

02. SITUAÇÃO/REQUISITO

Ao modificar uma guia que possua as classes de erro 147 ou 155, o AT exibe indevidamente a opção '3 Autoriza sem impressão', ao invés de carregar a opção parametrizada no tipo de guia.

03. SOLUÇÃO

Realizado ajuste no processo para que retorne a opção parametrizada no tipo de guia.

19017199 DSAUGPSAUTOR-18580 DT Validação de glosas para guias de orçamento

01. DADOS GERAIS

| | |
|--------------------------|----------------------|
| Produto: | TOTVS Saúde Planos |
| Linha de Produto: | Linha Datasul |
| Segmento: | Saúde |
| Módulo: | HAT |
| Função: | Autorização De Guias |
| País: | Brasil |
| Ticket: | 19017199 |

02. SITUAÇÃO/REQUISITO

Ao modificar uma guia de orçamento pelo AT0110Z, o sistema está obrigando a validação de glosas.

03. SOLUÇÃO

O processo foi ajustado para que não solicite a validação de glosas ao editar guias de orçamento.

19301669 DSAUGPSAUTOR-18681 DT Chat - Menus HAT sem formatação correta

01. DADOS GERAIS

| | |
|--------------------------|------------------------------|
| Produto: | TOTVS Saúde Planos |
| Linha de Produto: | Linha Datasul |
| Segmento: | Saúde |
| Módulo: | HAT |
| Função: | Relatórios Guias Atendimento |
| País: | Brasil |
| Ticket: | 19301669 |

02. SITUAÇÃO/REQUISITO

Os programas do menu HAT estão com inconsistência na formatação sendo exibidos o nome dos programas nas buscas incorretamente.

03. SOLUÇÃO

O menu foi corrigido para mostrar corretamente o nome dos programas.

19385503 DSAUGPSAUTOR-18775 DT - Validar Classe de Atendimento na cópia de guias TISS 3

01. DADOS GERAIS

| | |
|--------------------------|----------------------|
| Produto: | TOTVS Saúde Planos |
| Linha de Produto: | Linha Datasul |
| Segmento: | Saúde |
| Módulo: | HAT |
| Função: | Autorização De Guias |
| País: | Brasil |
| Ticket: | 19385503 |

02. SITUAÇÃO/REQUISITO

Ao efetuar a cópia de uma guia no AT0110Z, não está considerando a vigência da classe de atendimento.

03. SOLUÇÃO

Realizado ajuste no processo para que quando realizada a cópia de uma guia valide se a classe de atendimento informada na guia está vigente para efetuar a cópia da operação.

19396568_19358760 DSAUGPSAUTOR-18728 DT Inconsistência ao solicitar guias de complemento

01. DADOS GERAIS

| | |
|--------------------------|----------------------|
| Produto: | TOTVS Saúde Planos |
| Linha de Produto: | Linha Datasul |
| Segmento: | Saúde |
| Módulo: | HAT |
| Função: | Autorização De Guias |
| País: | Brasil |
| Ticket: | 19396568 19358760 |

02. SITUAÇÃO/REQUISITO

Ao solicitar uma guia de complemento de autorização para um beneficiário de Intercâmbio, o WSD está apresentando falha indicando que é obrigatório o envio dos dados do prestador executante.

03. SOLUÇÃO

O processo foi ajustado para que sejam enviados os dados do prestador executante nas solicitações de complemento de autorização quando a a guia principal se tratar de uma internação.

04. LIBERAÇÃO ESPECIAL

Na tabela abaixo encontram-se para download os compilados contendo a correção, compatíveis com os últimos 3 patches expedidos para cada versão no momento da publicação.

Cada pacote contém os compilados para Progress 11 (pasta _11) e Progress 12 (pasta _12).

| Versão | Banco Oracle | Banco Progress |
|-----------|------------------------------------|------------------------------------|
| 12.1.2301 | 12.1.2301.17_o.zip | 12.1.2301.17_p.zip |
| | 12.1.2301.18_o.zip | 12.1.2301.18_p.zip |

| Versão | Banco Oracle | Banco Progress |
|---------------|------------------------------------|------------------------------------|
| | 12.1.2301.19_o.zip | 12.1.2301.19_p.zip |
| 12.1.2307 | 12.1.2307.9_o.zip | 12.1.2307.9_p.zip |
| | 12.1.2307.10_o.zip | 12.1.2307.10_p.zip |
| | 12.1.2307.11_o.zip | 12.1.2307.11_p.zip |
| 12.1.2311 | 12.1.2311.3_o.zip | 12.1.2311.3_p.zip |
| | 12.1.2311.4_o.zip | 12.1.2311.4_p.zip |
| | 12.1.2311.5_o.zip | 12.1.2311.5_p.zip |

19412864 DSAUGPSAUTOR-18726 DT - Inconsistência no código do pacote com 10 dígitos

01. DADOS GERAIS

| | |
|--------------------------|---|
| Produto: | TOTVS Saúde Planos |
| Linha de Produto: | Linha Datasul |
| Segmento: | Saúde |
| Módulo: | HAT |
| Função: | Autorização Guias pelo Auditor ou Responsável |
| País: | Brasil |
| Ticket: | 19412864 |

02. SITUAÇÃO/REQUISITO

Ao comunicar uma solicitação de pedido de autorização com pacote possuindo 10 dígitos, sendo 2 zeros à esquerda o sistema retornava o código sem os zeros, mesmo na Brasil com o retorno correto os 10 dígitos.

03. SOLUÇÃO

Ajuste no processo para que quando envie um pacote com 10 dígitos, seja retornado os 10 dígitos mesmo que sejam 00 - (zeros), assim não gerando inconsistência na comunicação.

19412864 DSAUGPSAUTOR-18813 DT Inconsistência na Transação - Código Pacote 10 dígitos com 2 zeros a esquerda.

01. DADOS GERAIS

| | |
|--------------------------|---|
| Produto: | TOTVS Saúde Planos |
| Linha de Produto: | Linha Datasul |
| Segmento: | Saúde |
| Módulo: | HAT |
| Função: | Autorização Guias pelo Auditor ou Responsável |
| País: | Brasil |
| Ticket: | 19412864 |

02. SITUAÇÃO/REQUISITO

Ao realizar a comunicação de status transação ou resposta de auditoria com pacote possuindo 10 dígitos, sendo 2 zeros à esquerda o sistema retornava o código sem os zeros, mesmo na Brasil com o retorno correto os 10 dígitos.

03. SOLUÇÃO

Ajuste no processo para que quando envie um pacote com 10 dígitos, seja retornado os 10 dígitos mesmo que sejam 00 - (zeros), assim não gerando inconsistência na comunicação.

19586569 DSAUGPSAUTOR-18826 DT Acúmulo de temp-tables na comunicação de guias pendentes

01. DADOS GERAIS

| | |
|--------------------------|--------------------------------|
| Produto: | TOTVS Saúde Planos |
| Linha de Produto: | Linha Datasul |
| Segmento: | Saúde |
| Módulo: | HAT |
| Função: | Comunica Guias Pendentes - RPW |
| País: | Brasil |
| Ticket: | 19586569 |

02. SITUAÇÃO/REQUISITO

Em alguns casos, ao executar o programa **Comunica Guias Pendentes - RPW** (dtvw56aa/hat.communicatesPendingAuthorization), o pedido de execução apresentava o erro: 'Unable to assign file number to temp-table - Number of active temp-tables reached limit of 32767. (9287)'.

03. SOLUÇÃO

Os programas envolvidos nesse processo foram reavaliados com o intuito de encontrar potenciais pontos de melhoria relacionados à persistência de programas e consequente impacto no acúmulo de temp-tables em memória.

19618185 DSAUGPSAUTOR-18916 DT Quantidade de procedimento inconsistente da solicitação de autorização.

01. DADOS GERAIS

| | |
|--------------------------|----------------------------|
| Produto: | TOTVS Saúde Planos |
| Linha de Produto: | Linha Datasul |
| Segmento: | Saúde |
| Módulo: | Intercâmbio Eletrônico |
| Função: | Solicitação de Autorização |
| País: | Brasil |
| Ticket: | 19618185 |

02. SITUAÇÃO/REQUISITO

Quando realizada uma solicitação de autorização que contenha um procedimento de baixo risco de código único e posteriormente outros procedimentos, não está retornando todos os procedimentos solicitados na resposta.

03. SOLUÇÃO

O processo foi ajustado para retornar corretamente todos os procedimentos solicitados na resposta do pedido de autorização.

19681970 DSAUGPSAUTOR-18876 DT 12.1.2301 - Consulta de Pacote Sispac PTU Integrações 7.0
Pacotes duplicados

01. DADOS GERAIS

| | |
|--------------------------|--|
| Produto: | TOTVS Saúde Planos |
| Linha de Produto: | Linha Datasul |
| Segmento: | Saúde |
| Módulo: | HAT |
| Função: | Consulta Transações Respondidas Pelo WSD |
| País: | Brasil |
| Ticket: | 19681970 |

02. SITUAÇÃO/REQUISITO

Ao carregar mais resultados a tela está repetindo os primeiros resultados pesquisados.

03. SOLUÇÃO

Realizado ajuste no retorno de registros e na busca de mais resultados, para que sejam apresentados corretamente.

19690842 DSAUGPSAUTOR-18904 DT Retorno API AutorizacoesPeriodo

01. DADOS GERAIS

| | |
|--------------------------|-------------------------------------|
| Produto: | TOTVS Saúde Planos |
| Linha de Produto: | Linha Datasul |
| Segmento: | Saúde |
| Módulo: | HAT |
| Função: | APP Unimed do Brasil → Autorizações |
| País: | Brasil |
| Ticket: | 19690842 |

02. SITUAÇÃO/REQUISITO

Ao realizar a consulta de guias do beneficiário através da API **AutorizacoesPeriodo**, o sistema não está retornando as tags "procedimentos" e "historico".

03. SOLUÇÃO

Programa ajustado para retornar corretamente os procedimentos e histórico da guia.

04. ASSUNTOS RELACIONADOS

[API Autorizações do Beneficiário por Período](#)

19699491 DSAUGPSAUTOR-18898 DT PTU online TAG <identificaSolicitacaoConfirmada>

01. DADOS GERAIS

| | |
|--------------------------|--------------------------|
| Produto: | TOTVS Saúde Planos |
| Linha de Produto: | Linha Datasul |
| Segmento: | Saúde |
| Módulo: | HAT |
| Função: | Comunica Guias Pendentes |
| País: | Brasil |
| Ticket: | 19699491 |

02. SITUAÇÃO/REQUISITO

Ao realizar uma consulta do beneficiário informando na tag <codigoidentificacao> zero está retornando indevidamente na resposta a tag <identificaSolicitacaoConfirmada> como 'S' mesmo o beneficiário não sendo localizado.

03. SOLUÇÃO

O programa foi ajustado retornar os dados corretos quando não encontrado o beneficiário na consulta.

19729673 DSAUGPSAUTOR-18915 DT Inconsistência ao executar o programa Geração de Antecipação de Guias

01. DADOS GERAIS

| | |
|--------------------------|--------------------------------|
| Produto: | TOTVS Saúde Planos |
| Linha de Produto: | Linha Datasul |
| Segmento: | Saúde |
| Módulo: | HAT - Atendimento ao Cliente |
| Função: | Cadastro e Importação de menus |
| País: | Brasil |
| Ticket: | 19729673 |

02. SITUAÇÃO/REQUISITO

Ao realizar um pedido de execução no menu Geração de Antecipação de Guias (hat.generateGuideAnticipation), é apresentada inconsistência, pois o programa dtvw responsável não é encontrado.

03. SOLUÇÃO

Foi realizado ajuste no cadastro de menus **men_hat.d**, para executar corretamente o programa sem inconsistências.

19789715 DSAUGPSAUTOR-19114 DT Valor participação insumo nas guias AT0110z

01. DADOS GERAIS

| | |
|--------------------------|--------------------------|
| Produto: | TOTVS Saúde Planos |
| Linha de Produto: | Linha Datasul |
| Segmento: | Saúde |
| Módulo: | HAT |
| Função: | Comunica Guias Pendentes |
| País: | Brasil |
| Ticket: | 19789715 |

02. SITUAÇÃO/REQUISITO

Quando há uma regra de valorização de faturamento específica para procedimento, onde a tabela de moedas/carência utilizada contenha participação e o procedimento seja digitado antes do insumo, o insumo está mantendo a cotação da regra de valorização do procedimento.

03. SOLUÇÃO

O programa foi alterado para calcular corretamente a participação do insumo.

19808389 DSAUGSPED-6551 DT Inconsistências encontradas no programa HTML Manutenção Prestador x Clínica #424507

01. DADOS GERAIS

| | |
|--------------------------|---|
| Produto: | TOTVS Saúde Planos |
| Linha de Produto: | Linha Datasul |
| Segmento: | Saúde |
| Módulo: | HAT - Atendimento ao cliente |
| Função: | Manutenção Associativa Prestador x Clínica - (hac.clinicalProvider) |
| País: | Brasil |
| Ticket: | 19808389 |

02. SITUAÇÃO/REQUISITO

- Ao editar e salvar uma associativa via hac.clinicalProvider o campo 'Data de Inclusão' assume a data do dia corrente, fazendo com que a 'Data de inclusão' e 'Data de Atualização' resultem no mesmo valor.
- Ao editar um registro, o campo "Tipo de guia para consulta" fica em branco e ao salvar o sistema assume todos os tipos de guia.
- Quando o campo “Transação para procedimento de telessaúde” está zerado no registro, o campo fica desconfigurado no csv gerado pelo botão de "Exportar".
- Ocorre um erro ao tentar carregar um arquivo na "atualização em massa".
- Sistema não está salvando corretamente qualquer valor do campo "Tipo de senha", “Solicita Autorização”, “Autorização com anexos TISS”, “Recolhe participação” e “Tipo da guia para procedimento de telessaúde”.
- Ao realizar exportação de layout com dados na Exportação em massa, a coluna “Data de exclusão” vem com valor "?" quando o prestador está ativo.
- Campo "Data de exclusão" não aparece no editar.
- Na tela hac.providerRegistrationWebAuthorizer é possível incluir um prestador que não está cadastrado na clínica.

03. SOLUÇÃO

Foram realizados os ajustes necessários para:

- Que ao editar e salvar uma associativa, o campo 'Data de Inclusão' mantenha o valor original.
- Que ao editar um registro, o campo "Tipo de guia para consulta" mantenha o valor selecionado.

- Que o campo “Transação para procedimento de telessaúde” seja exportado corretamente no CSV, mesmo quando está zerado no cadastro.
- Corrigir o erro ao carregar um arquivo na "atualização em massa".
- Que o sistema salve corretamente os valores dos campos "Tipo de senha", “Solicita Autorização”, “Autorização com anexos TISS”, “Recolhe participação” e “Tipo da guia para procedimento de telessaúde”.
- Que a coluna “Data de exclusão” mostre o valor correto na exportação de layout, mesmo quando o prestador está ativo.
- Que o campo "Data de exclusão" apareça corretamente na tela de edição.
- Impedir a inclusão de um prestador não cadastrado na clínica na tela `hac.providerRegistrationWebAuthorizer`.

19842542 DSAUGPSAUTOR-18961 DT Erro 2738 ao editar guia de intercâmbio sem procedimentos

01. DADOS GERAIS

| | |
|--------------------------|--|
| Produto: | TOTVS Saúde Planos |
| Linha de Produto: | Linha Datasul |
| Segmento: | Saúde |
| Módulo: | HAT |
| Função: | Manutenção Autorização Guias - AT0110Z |
| País: | Brasil |
| Ticket: | 19842542 |

02. SITUAÇÃO/REQUISITO

Ao editar uma guia de intercâmbio sem procedimentos através do programa **Manutenção Autorização Guias (at0110z)**, está ocorrendo o erro '2738- Registro nao encontrado na temporaria. tmp-guiautor-quant', impedindo a conclusão do processo.

03. SOLUÇÃO

Processo ajustado para que ao editar uma guia nessa condição seja possível realizar a operação.

20210361 DSAUGPSAUTOR-19117 DT Manutenção de Autorização de Guias - Inconsistência na rotina de valorização

01. DADOS GERAIS

| | |
|--------------------------|----------------------|
| Produto: | TOTVS Saúde Planos |
| Linha de Produto: | Linha Datasul |
| Segmento: | Saúde |
| Módulo: | HAT |
| Função: | Autorização De Guias |
| País: | Brasil |
| Ticket: | 20210361 |

02. SITUAÇÃO/REQUISITO

Rotina de limite de participação, quando faz valorização para o AT está considerando porte pagamento ao invés do porte de cobrança.

03. SOLUÇÃO

Realizado ajustes para que a valorização considere o porte de cobrança corretamente.

20388475 DSAUGPSAUTOR-19197 DT Bloqueio de beneficiário ao incluir movimento no menu AT0110Z

01. DADOS GERAIS

| | |
|--------------------------|----------------------|
| Produto: | TOTVS Saúde Planos |
| Linha de Produto: | Linha Datasul |
| Segmento: | Saúde |
| Módulo: | HAT |
| Função: | Autorização De Guias |
| País: | Brasil |
| Ticket: | 20388475 |

02. SITUAÇÃO/REQUISITO

Quando existe um bloqueio na unidade realizado no menu Negociação Entre Unidades (hrc.healthInsurerNegotiation ou RC0110T) e é feito uma liberação para um beneficiário específico dessa unidade na Manutenção de Desbloqueio de Beneficiário (hrc.beneficiaryUnlock ou RC0110T opção F7), ao tentar incluir um movimento na Manutenção Autorizações de Guias (AT0110Z) através do beneficiário ainda é exibida a mensagem de bloqueio para o beneficiário.

03. SOLUÇÃO

Realizado ajuste para que não apresente a mensagem indevidamente caso o beneficiário esteja vigente no menu de Desbloqueio Beneficiário.

DSAUGPSAUTOR-19027 Inconsistência ao aplicar o delta do banco

01. DADOS GERAIS

| | |
|-------------------------------|--------------------------------|
| Produto: | TOTVS Saúde Planos |
| Linha de Produto: | Linha Datasul |
| Segmento: | Saúde |
| Módulo: | HAT |
| Função: | Autorização De Guias (AT0110Z) |
| País: | Brasil |
| Requisito/Story/Issue: | DSAUGPSAUTOR-19027 |

02. SITUAÇÃO/REQUISITO

Ao aplicar o delta está acusando erro devido a tentar diminuir um tamanho de coluna devido a ter um valor muito grande:

```

1      MODIFY DS_OBSERVACAO_INTERNA VARCHAR2 (1400)
2      *
3  ERRO na linha 2:
4  ORA-01441: não é possível diminuir o tamanho da coluna porque algum valor é
5  muito grande
6
    
```

Isso pode ocorrer caso tenha sido inserido algum dado manualmente através do banco.

03. SOLUÇÃO

No TOTVS12, acesse o programa **"Rodar Programa Progress - TEEXCPRO"** e informe o programa **"SPP/SP-REDUZ-OBSERVACAO-INTERNA.R"**.

Terá a opção de executar apenas:



Quando finalizar a execução retorna mensagem de processo finalizado:

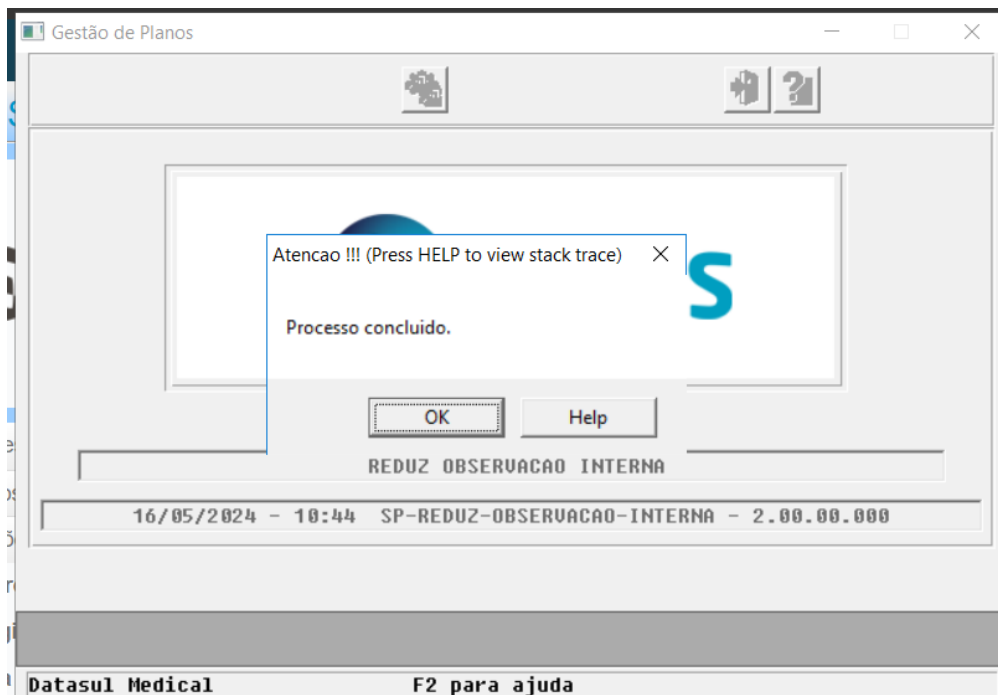

Após rodar, será gerado no caminho C:\temp um arquivo sp-reduz-observacao-interna.csv contendo quais guias foram alteradas e o que tinha antes e depois no campo observação interna.

| | A | B | C | D |
|---|----------|-------------|--------------------------|--|
| 1 | Ano Guia | Numero Guia | Obs.Interna Antes | Obs.Interna Depois |
| 2 | 2023 | 446 | 4 Atraves da analise e | 4 Atraves da analise e verificacao |
| 3 | 2022 | 629 | texto para teste de quan | texto para teste de quantidade imensa de c |
| 4 | 2022 | 630 | texto para teste de quan | texto para teste de quantidade imensa de c |

You are using an UNLICENSED copy of **Scroll PDF Exporter for Confluence**. Do you find Scroll PDF Exporter useful? Consider purchasing it today:
<https://marketplace.atlassian.com/apps/7019/scroll-pdf-exporter-for-confluence?tab=overview&hosting=datacenter>

DSAUGPSPED-6670 DT 12.1.2403.1H - Alteração de senha do programa hat.userChatExchange com erros.

01. DADOS GERAIS

| | |
|--------------------------|---|
| Produto: | TOTVS Saúde Planos |
| Linha de Produto: | Linha Datasul |
| Segmento: | Saúde |
| Módulo: | HAT - Atendimento ao Cliente |
| Função: | hat.userChatExchange - Usuário x Usuário Chat Intercâmbio |
| País: | Brasil |
| Ticket: | 19836255 |

02. SITUAÇÃO/REQUISITO

Inconsistência na formatação e visualização das senhas parametrizadas no artefato hat.userChatExchange.

03. SOLUÇÃO

Foi realizado o ajuste para que os dados sejam exibidos corretamente.

Conteúdo relacionado

- [Usuário_x_Usuário_Chat_Intercâmbio - hat.userChatExchange](#)

DSAUGPSPED-6789 DT NERS - Correções Manutenção Tipo de Guias (hat.guideType)

01. DADOS GERAIS

| | |
|--------------------------|--|
| Produto: | TOTVS Saúde Planos |
| Linha de Produto: | Linha Datasul |
| Segmento: | Saúde |
| Módulo: | HAT |
| Função: | Manutenção Tipos de Guia (hat.guideType) |
| País: | Brasil |

02. SITUAÇÃO/REQUISITO

1. Necessário ajustes nos labels do cadastro, visando padronizar com os conceitos do módulo HAT - Atendimento ao Público.
2. Necessário ajustes no zoom de layouts para impressão de guias, estava retornando todos os tipos de layouts
3. Alguns campos estavam sendo salvos incorretamente.

03. SOLUÇÃO

1. Foram realizados ajustes na tela, visando padronizar as terminologias utilizadas.
2. Realizados os ajustes no zoom de layouts para impressão de guias para filtrar os layout tipo 0029
3. Realizado ajustes para que todos os campos salvem as informações corretamente.

4.14.5 HAU - Auditoria Médica - Manutenção - 12.1.2407

- [19251009 DSAUGPSAUTOR-18639 DT Auditoria Médica HTML não exibe todos os tipos de insumo](#)

19251009 DSAUGPSAUTOR-18639 DT Auditoria Médica HTML não exibe todos os tipos de insumo

01. DADOS GERAIS

| | |
|--------------------------|--------------------|
| Produto: | TOTVS Saúde Planos |
| Linha de Produto: | Linha Datasul |
| Segmento: | Saúde |
| Módulo: | HAU |
| Função: | Auditoria De Guias |
| País: | Brasil |
| Ticket: | 19251009 |

02. SITUAÇÃO/REQUISITO

Ao tentar incluir um novo insumo na guia através do Auditoria Médica HTML não são exibidos todos os tipos de insumos cadastrados impedindo que seja incluído o insumo correto na guia.

03. SOLUÇÃO

Realizado melhoria no campo tipo insumo, alterado de combo-box para um campo zoom.

4.14.6 HAW - Autorizador - Manutenção - 12.1.2407

- 17389069 DSAUGPSAUTOR-18984 DT Erro 1760 ao registrar guia com dois pacotes diferentes
- 17472407 DSAUGPSAUTOR-17557 DT Anexo de Outras Despesas
- 17642704 DSAUGPSAUTOR-18859 DT Agrupamento de guias indevidamente
- 18012147 DSAUGPSAUTOR-18569 DT Quantidade com casas decimais no Anexo de Outras Despesas
- 18906758 DSAUGPSAUTOR-18675 DT Consulta de cobertura do beneficiário com quantidade maior que 1
- 19006844 DSAUGPSAUTOR-18542 DT Insumos de documentos executados pelo Autorizador não gera glosa no RC quando cobrado valor
- 19136719 DSAUGPSAUTOR-18998 DT Mensagem de erro em pacote de substituição com glosa restritiva
- 19345326 DSAUGPSAUTOR-18725 DT Perfil Médico - Campos TISS são removidos da tela ao editar a guia
- 19365791 DSAUGPSAUTOR-18707 DT Quantidade incorreta de insumos em autorização parcial
- 19367217 DSAUGPSCONTAS-23956 DT Reimpressão Documento - Documentos de Outras Despesas
- 19391732 DSAUGPSAUTOR-18747 DT Histórico de movimentação da Guia
- 19576794 DSAUGPSAUTOR-18835 DT HAW - Caráter de atendimento habilitado
- 19592138 DSAUGPSAUTOR-18827 DT Anexo de quimioterapia ajuste no campo "Data do Diagnóstico"
- 19609644 DSAUGPSAUTOR-18834 DT Perfil Médico - Status das guias sendo modificado para 'Digitada'
- 19734290 DSAUGPSAUTOR-18905 DT Inconsistência Glosa 8 - Procedimento não pode ser repetido
- 19908643 DSAUGPSAUTOR-19007 DT Não aplicando regra de auditoria para autorização automática.
- 19930757 DSAUGPSAUTOR-19126 DT HAW - Dados da Classe de Atendimento são exibidos indevidamente
- 19932401 DSAUGPSCONTAS-24347 DT Lote guias - Redução do tamanho de lock ao utilizar importação parcial
- 19979252 DSAUGPSAUTOR-19033 DT Inconsistência na Biometria Facial
- 20033999 DSAUGPSAUTOR-19057 DT Valor coparticipação de pacote incorreto Guias de Outras Despesas
- 20049416 DSAUGPSAUTOR-19051 DT Inconsistência ao realizar o Registro
- 20303528 DSAUGPSAUTOR-19181 DT Solicitação de Internação - Formato do campo "Data sugerida para internação"

17389069 DSAUGPSAUTOR-18984 DT Erro 1760 ao registrar guia com dois pacotes diferentes

01. DADOS GERAIS

| | |
|--------------------------|--------------------|
| Produto: | TOTVS Saúde Planos |
| Linha de Produto: | Linha Datasul |
| Segmento: | Saúde |
| Módulo: | HAW |
| Função: | Registro Exames |
| País: | Brasil |
| Ticket: | 17389069 |

02. SITUAÇÃO/REQUISITO

Ao ter dois pacotes diferentes em uma guia mas que contenham os mesmos procedimentos é possível solicitar/autorizar a guia porém durante a execução gera indevidamente a glosa 1760 - quantidade realizada maior do que a autorizada.

03. SOLUÇÃO

O programa foi ajustado para que seja possível executar a guia corretamente.

17472407 DSAUGPSAUTOR-17557 DT Anexo de Outras Despesas

01. DADOS GERAIS

| | |
|--------------------------|--------------------------|
| Produto: | TOTVS Saúde Planos |
| Linha de Produto: | Linha Datasul |
| Segmento: | Saúde |
| Módulo: | HAW |
| Função: | Anexo de Outras Despesas |
| País: | Brasil |
| Ticket: | 17472407 |

02. SITUAÇÃO/REQUISITO

Ao realizar a inclusão de um Anexo de Outras Despesas, o movimento e o documento estão entrando no período da data do primeiro insumo informado, e não mais na data de digitação.

03. SOLUÇÃO

Realizado ajuste no processo de inclusão de Anexo de Outras Despesas para que não haja inconsistências no período.

17642704 DSAUGPSAUTOR-18859 DT Agrupamento de guias indevidamente

01. DADOS GERAIS

| | |
|--------------------------|-----------------------|
| Produto: | TOTVS Saúde Planos |
| Linha de Produto: | Linha Datasul |
| Segmento: | Saúde |
| Módulo: | HAW |
| Função: | Solicitação de Exames |
| País: | Brasil |
| Ticket: | 17642704 |

02. SITUAÇÃO/REQUISITO

Ao solicitar exames com pacote de substituição e divisão de guias pelo Autorizador, o sistema cria guias separadas (uma com o pacote e outra com os procedimentos). Caso efetue o mesmo processo pelo Perfil Médico, o sistema não está separando o pacote, agrupando os movimentos na mesma guia.

03. SOLUÇÃO

O processo de solicitação pelo Perfil Médico foi ajustado para que o pacote de substituição seja separado em outra guia, assim como ocorre na solicitação pelo Autorizador.

18012147 DSAUGPSAUTOR-18569 DT Quantidade com casas decimais no Anexo de Outras Despesas

01. DADOS GERAIS

| | |
|--------------------------|--------------------------|
| Produto: | TOTVS Saúde Planos |
| Linha de Produto: | Linha Datasul |
| Segmento: | Saúde |
| Módulo: | HAW |
| Função: | Anexo de Outras Despesas |
| País: | Brasil |
| Ticket: | 18012147 |

02. SITUAÇÃO/REQUISITO

Ao utilizar mais de 3 casas decimais no Anexo de Outras Despesas, o sistema está considerando somente as 3 primeiras, gerando diferenças de valorização.

03. SOLUÇÃO

O processo foi ajustado para que sejam consideradas até 4 casas decimais, conforme definido pelo padrão TISS.

18906758 DSAUGPSAUTOR-18675 DT Consulta de cobertura do beneficiário com quantidade maior que 1

01. DADOS GERAIS

| | |
|--------------------------|------------------------------------|
| Produto: | TOTVS Saúde Planos |
| Linha de Produto: | Linha Datasul |
| Segmento: | Saúde |
| Módulo: | HAW |
| Função: | Consulta Cobertura do Beneficiário |
| País: | Brasil |
| Ticket: | 18906758 |

02. SITUAÇÃO/REQUISITO

Quando uma guia tem procedimentos com quantidade autorizada maior que 1, na consulta cobertura está sendo apresentado sempre quantidade 1 e o valor da participação individual.

03. SOLUÇÃO

O processo foi ajustado para que sejam consideradas as quantidades autorizadas de cada movimento quando realizada a consulta por guia.

Exemplo: Guia "123" possui os procedimentos:

- "A" com quantidade autorizada "2" e valor de participação R\$25,00
- "B" com quantidade autorizada "4" e valor de participação R\$18,00.

Quando realizada a consulta deverá apresentar as quantidades "2" e "4" na tabela de procedimentos e os valores de participação R\$50,00 e R\$72,00.

19006844 DSAUGPSAUTOR-18542 DT Insumos de documentos executados pelo Autorizador não gera glosa no RC quando cobrado valor

01. DADOS GERAIS

| | |
|--------------------------|--------------------|
| Produto: | TOTVS Saúde Planos |
| Linha de Produto: | Linha Datasul |
| Segmento: | Saúde |
| Módulo: | HAW |
| Função: | Registro Exames |
| País: | Brasil |
| Ticket: | 19006844 |

02. SITUAÇÃO/REQUISITO

Identificado que ao passar pelo ac0012r o sistema possui a validação para o valor cobrado e caso esteja maior do que a valorização do sistema, irá gerar a mensagem de erro '1277 - Valor Inválido', porém, quando no menu RC0110E o parâmetro Manual digitação está como Sim, ele não glosa o movimento.

03. SOLUÇÃO

Realizado ajuste no processo de valorização, para que a validação ocorra sem inconsistência.

19136719 DSAUGPSAUTOR-18998 DT Mensagem de erro em pacote de substituição com glosa restritiva

01. DADOS GERAIS

| | |
|--------------------------|--------------------|
| Produto: | TOTVS Saúde Planos |
| Linha de Produto: | Linha Datasul |
| Segmento: | Saúde |
| Módulo: | HAW |
| Função: | Registro Exames |
| País: | Brasil |
| Ticket: | 19136719 |

02. SITUAÇÃO/REQUISITO

Ao executar uma guia com pacote de substituição que gere glosa restritiva, está sendo apresentada a mensagem 'Nenhum modulo informado p/proposta.Estrutura tem somente modulos opcionais.' indevidamente junto com a mensagem da glosa que ocorreu. Exemplo: 'Nenhum modulo informado p/proposta.Estrutura tem somente modulos opcionais. [Erro: 1]8339 - GLOSA: COMBINAÇÃO NAO PERMITIDA ABSOLUTA 20103506'

03. SOLUÇÃO

O processo foi ajustado para que apresente a mensagem correta conforme a glosa que barrou o registro.

19345326 DSAUGPSAUTOR-18725 DT Perfil Médico - Campos TISS são removidos da tela ao editar a guia

01. DADOS GERAIS

| | |
|--------------------------|------------------------|
| Produto: | TOTVS Saúde Planos |
| Linha de Produto: | Linha Datasul |
| Segmento: | Saúde |
| Módulo: | HAW |
| Função: | Solicitações/Registros |
| País: | Brasil |
| Ticket: | 19345326 |

02. SITUAÇÃO/REQUISITO

Quando utilizado a função editar guia no Perfil Médico não está sendo exibido os campos da TISS para edição.

03. SOLUÇÃO

O programa foi ajustado para exibir os campos TISS (Recém Nascido, Tipo de Acidente, Caráter de Atendimento e Indicador de Cobertura Especial) ao realizar a edição da guia via Perfil Médico.

19365791 DSAUGPSAUTOR-18707 DT Quantidade incorreta de insumos em autorização parcial

01. DADOS GERAIS

| | |
|--------------------------|---------------------|
| Produto: | TOTVS Saúde Planos |
| Linha de Produto: | Linha Datasul |
| Segmento: | Saúde |
| Módulo: | HAW |
| Função: | Solicita Internação |
| País: | Brasil |
| Ticket: | 19365791 |

02. SITUAÇÃO/REQUISITO

Ao solicitar uma guia de internação com quantidade de diárias acima de 1, caso a Unimed origem do beneficiário responda autorizando parcialmente estas quantidades, o Autorizador está exibindo a quantidade autorizada como "zero".

03. SOLUÇÃO

O processo foi ajustado para que sejam apresentadas as quantidades autorizadas conforme o retorno do pedido de autorização.

19367217 DSAUGPSCONTAS-23956 DT Reimpressão Documento - Documentos de Outras Despesas

01. DADOS GERAIS

| | |
|--------------------------|---------------------------|
| Produto: | TOTVS Saúde Planos |
| Linha de Produto: | Linha Datasul |
| Segmento: | Saúde |
| Módulo: | HAW - Autorizador Web |
| Função: | Reimpressão De Documentos |
| País: | Brasil |
| Ticket: | 19367217 |

02. SITUAÇÃO/REQUISITO

Ao reimprimir um documento de Outras Despesas pelo Autorizador era apresentada inconsistência no processo impossibilitando a impressão do documento.

03. SOLUÇÃO

Foi realizada alteração no programa para que não ocorra a inconsistência que impedia a impressão da guia de Outras Despesas no Autorizador Web.

19391732 DSAUGPSAUTOR-18747 DT Histórico de movimentação da Guia

01. DADOS GERAIS

| | |
|--------------------------|--------------------|
| Produto: | TOTVS Saúde Planos |
| Linha de Produto: | Linha Datasul |
| Segmento: | Saúde |
| Módulo: | HAW |
| Função: | Consulta |
| País: | Brasil |
| Ticket: | 19391732 |

02. SITUAÇÃO/REQUISITO

Ao autorizar parcialmente de intercâmbio no auditoria o Histórico de tráfego da guia não é compatível com o status da guia, ou seja, uma guia autorizada parcial grava o histórico como pendente de auditoria.

03. SOLUÇÃO

Realizado ajuste para que quando autorizada parcial, o histórico seja gravado da maneira correta.

19576794 DSAUGPSAUTOR-18835 DT HAW - Caráter de atendimento habilitado

01. DADOS GERAIS

| | |
|--------------------------|--------------------|
| Produto: | TOTVS Saúde Planos |
| Linha de Produto: | Linha Datasul |
| Segmento: | Saúde |
| Módulo: | HAW |
| Função: | Registro Exames |
| País: | Brasil |
| Ticket: | 19576794 |

02. SITUAÇÃO/REQUISITO

Ao utilizar o menu Registro de Exames para executar uma guia, está sendo possível alterar o caráter de atendimento indevidamente, o que não ocorre quando executada a guia via Checkin.

03. SOLUÇÃO

O programa foi alterado para que não seja habilitado o campo "Caráter de Atendimento" durante registro com guia, sendo preenchido automaticamente com os dados da guia.

19592138 DSAUGPSAUTOR-18827 DT Anexo de quimioterapia ajuste no campo "Data do Diagnóstico"

01. DADOS GERAIS

| | |
|--------------------------|--------------------|
| Produto: | TOTVS Saúde Planos |
| Linha de Produto: | Linha Datasul |
| Segmento: | Saúde |
| Módulo: | HAW |
| Função: | Solicita Exames |
| País: | Brasil |
| Ticket: | 19592138 |

02. SITUAÇÃO/REQUISITO

Ao copiar uma guia de quimioterapia e na aba de Anexo de Quimioterapia alterar manualmente o campo "17-Data do Diagnóstico", o campo não está permitindo inserir uma data inteira, ficando incompleta.

03. SOLUÇÃO

O programa foi alterado para que possa informar corretamente a data de diagnóstico tanto manualmente quanto selecionada via calendário.

19609644 DSAUGPSAUTOR-18834 DT Perfil Médico - Status das guias sendo modificado para 'Digitada'

01. DADOS GERAIS

| | |
|--------------------------|---------------------------------------|
| Produto: | TOTVS Saúde Planos |
| Linha de Produto: | Linha Datasul |
| Segmento: | Saúde |
| Módulo: | HAW |
| Função: | Perfil Médico → Solicitação de Exames |
| País: | Brasil |
| Ticket: | 19609644 |

02. SITUAÇÃO/REQUISITO

Em alguns casos, as guias solicitadas pelo Perfil Médico entram no sistema com o status de "Rascunho/ Digitada".

03. SOLUÇÃO

A situação ocorria quando havia regra de auditoria pré ativa combinada com o uso do ponto de CPC "CRIA-GLOSA" da "api-solic-sadt-tiss".

O processo foi ajustado para que a situação da guia fique de acordo com a regra de auditoria e/ou ponto de CPC.

19734290 DSAUGPSAUTOR-18905 DT Inconsistência Glosa 8 - Procedimento não pode ser repetido

01. DADOS GERAIS

| | |
|--------------------------|--------------------|
| Produto: | TOTVS Saúde Planos |
| Linha de Produto: | Linha Datasul |
| Segmento: | Saúde |
| Módulo: | HAW |
| Função: | Registro Exames |
| País: | Brasil |
| Ticket: | 19734290 |

02. SITUAÇÃO/REQUISITO

Sistema não está respeitando o número de dias de validade, assim apresentando a glosa com um documento fora do período relacionado.

03. SOLUÇÃO

Realizado ajuste para que o sistema valide conforme parametrizado os dias de validade de acordo com parâmetro e descrição do motivo da glosa seja preenchido corretamente.

19908643 DSAUGPSAUTOR-19007 DT Não aplicando regra de auditoria para autorização automática.

01. DADOS GERAIS

| | |
|--------------------------|--------------------|
| Produto: | TOTVS Saúde Planos |
| Linha de Produto: | Linha Datasul |
| Segmento: | Saúde |
| Módulo: | HAW |
| Função: | Registro Exames |
| País: | Brasil |
| Ticket: | 19908643 |

02. SITUAÇÃO/REQUISITO

Ao utilizar regra de auditoria não está aplicando corretamente a regra quando a função é para autorização automática

03. SOLUÇÃO

Foram realizados ajustes para que seja aplicada corretamente a regra de autorização automática.

19930757 DSAUGPSAUTOR-19126 DT HAW - Dados da Classe de Atendimento são exibidos indevidamente

01. DADOS GERAIS

| | |
|--------------------------|--------------------|
| Produto: | TOTVS Saúde Planos |
| Linha de Produto: | Linha Datasul |
| Segmento: | Saúde |
| Módulo: | HAW |
| Função: | Registro Exames |
| País: | Brasil |
| Ticket: | 19930757 |

02. SITUAÇÃO/REQUISITO

Na tela de Registro de Exames do Autorizador não estão sendo exibidas as informações dos campos "Tipo de atendimento", "Regime de atendimento" e "Saúde ocupacional" conforme parametrizado no "Exibe no Autorizador" da "Manutenção de Classe de Atendimento" (hac.attendanceClass).

03. SOLUÇÃO

O programa foi ajustado para respeitar a parametrização do campo corretamente.

04. ASSUNTOS RELACIONADOS

[Manutenção Classe Atendimento • hac.attendanceClass](#)

19932401 DSAUGPSCONTAS-24347 DT Lote guias - Redução do tamanho de lock ao utilizar importação parcial

01. DADOS GERAIS

| | |
|--------------------------|--------------------|
| Produto: | TOTVS Saúde Planos |
| Linha de Produto: | Linha Datasul |
| Segmento: | Saúde |
| Módulo: | HAW |
| Função: | Registro Exames |
| País: | Brasil |
| Ticket: | 19932401 |

02. SITUAÇÃO/REQUISITO

Ao utilizar a funcionalidade de importação parcial no processo de importação de Lote Guias, estava gerando lock de banco para mais de uma guia simultaneamente.

03. SOLUÇÃO

Foi modificado a lógica de gravação de dados, visando gerar transações menores com o banco.

19979252 DSAUGPSAUTOR-19033 DT Inconsistência na Biometria Facial

01. DADOS GERAIS

| | |
|--------------------------|------------------------------------|
| Produto: | TOTVS Saúde Planos |
| Linha de Produto: | Linha Datasul |
| Segmento: | Saúde |
| Módulo: | HAW - Autorizador |
| Função: | Exclusão de Biometria Facial |
| País: | Brasil |
| Ticket: | 19979252 |
| Issue: | DSAUGPSAUTOR-19033 |

02. SITUAÇÃO/REQUISITO

Ao realizar checkin com um beneficiário que já existe na BIODOC, o sistema não está reconhecendo a existência do cadastro e pede que seja realizado através do Autorizador. Ao tentar realizar o cadastro via Autorizador retorna a mensagem "Identificado informado já possui cadastro na plataforma".

03. SOLUÇÃO

O programa foi ajustado para reconhecer corretamente a existência da biometria e criar o cadastro no TOTVS corretamente.

Segue abaixo correção:

| Versão | Patch Compatível | Programas Compilados - Progress 11 | Programas Compilados - Progress 12 |
|------------------|-------------------------|---|---|
| 12.1.2307 | 12.1.2307-12 | 12.1.2307.12_progress11.zip | 12.1.2307.12_progress12.zip |
| | 12.1.2307-13 | 12.1.2307.13_progress11.zip | 12.1.2307.13_progress12.zip |
| | 12.1.2307-14 | 12.1.2307.14_progress11.zip | 12.12307.14_progress12.zip |

| | | | |
|-----------------------|-------------|--|---|
| 12.1.231 1 | 12.1.2307-6 | 12.1.2311.6_progress11.zip | 12.1.2311.6_progress12.zip |
| | 12.1.2307-7 | 12.1.2311.7_progress11.zip | 12.1.2311.7_progress12.zip |
| | 12.1.2307-8 | 12.1.2311.8_progress11.zip | 12.1.23011.8_progress12.zip |
| 12.1.240 3 | 12.1.2303-1 | 12.1.2403.1_progress11.zip | 12.1.2403.1_progress12.zip |
| | 12.1.2303-2 | 12.1.2403.2_progress11.zip | 12.1.2403.2_progress12.zip |
| | 12.1.2307-3 | 12.1.2403.3_progress11.zip | 12.1.2403.3_progress12.zip |

20033999 DSAUGPSAUTOR-19057 DT Valor coparticipação de pacote incorreto Guias de Outras Despesas

01. DADOS GERAIS

| | |
|--------------------------|--------------------|
| Produto: | TOTVS Saúde Planos |
| Linha de Produto: | Linha Datasul |
| Segmento: | Saúde |
| Módulo: | HAW |
| Função: | Registro Exames |
| País: | Brasil |
| Ticket: | 20033999 |

02. SITUAÇÃO/REQUISITO

Quando realizado um anexo de outras despesas o sistema está aplicando de forma incorreta o percentual de participação.

03. SOLUÇÃO

O processo foi ajustado para aplicar corretamente a participação conforme porcentagem.

20049416 DSAUGPSAUTOR-19051 DT Inconsistência ao realizar o Registro

01. DADOS GERAIS

| | |
|--------------------------|--------------------|
| Produto: | TOTVS Saúde Planos |
| Linha de Produto: | Linha Datasul |
| Segmento: | Saúde |
| Módulo: | HAW |
| Função: | Consulta |
| País: | Brasil |
| Ticket: | 20049416 |

02. SITUAÇÃO/REQUISITO

Após solicitar uma guia e imprimir através do checkin ao tentar executá-la, retorna a mensagem "Classe de atendimento não encontrada" .

03. SOLUÇÃO

O programa foi alterado para encontrar corretamente a classe de atendimento.

20303528 DSAUGPSAUTOR-19181 DT Solicitação de Internação - Formato do campo "Data sugerida para internação"

01. DADOS GERAIS

| | |
|--------------------------|--------------------|
| Produto: | TOTVS Saúde Planos |
| Linha de Produto: | Linha Datasul |
| Segmento: | Saúde |
| Módulo: | HAW |
| Função: | Agenda Médica |
| País: | Brasil |
| Ticket: | 20303528 |

02. SITUAÇÃO/REQUISITO

Ao informar uma data incorretamente na internação não possui validação e ocasiona em inconsistência ao selecionar uma acomodação do plano, não sendo adicionada nos procedimentos solicitados.

03. SOLUÇÃO

O programa foi ajustado para deixar ser informado apenas formato "dd/mm/aaaa" e realizada validação na data informada manualmente.

4.14.7 HCG - Cadastros Gerais GP - Manutenção - 12.1.2407

19403078 DSAUGPSCONTRAT2-18899 DT Vínculo Prestador x eSocial

01. DADOS GERAIS

| | |
|--------------------------|--|
| Produto: | TOTVS Saúde Planos |
| Linha de Produto: | Linha Datasul |
| Segmento: | Saúde |
| Módulo: | HCG |
| Função: | Manutenção de Prestadores (hcg.healthProvider) |
| País: | Brasil |
| Ticket: | 19403078 |

02. SITUAÇÃO/REQUISITO

Ao efetuar o cadastro de vínculos do prestador x eSocial não era possível indicar a opção 'Não informada' no 'Tipo de Inscrição' do local de trabalho quando a data inicial é anterior a 22/01/2024.

03. SOLUÇÃO

Foram efetuados ajustes para permitir indicar a opção 'Não informada' no 'Tipo de Inscrição' do local de trabalho, quando a data inicial é anterior a 22/01/2024.

19416316 DSAUGPSCONTRAT2-18900 DT Exportação de Prestadores - Indicador de Publicação no Guia Médico

01. DADOS GERAIS

| | |
|--------------------------|---|
| Produto: | TOTVS Saúde Planos |
| Linha de Produto: | Linha Datasul |
| Segmento: | Saúde |
| Módulo: | HCG |
| Função: | Exportação de Prestadores - A400 (hcg.exportProvider) |
| País: | Brasil |
| Ticket: | 19416316 |

02. SITUAÇÃO/REQUISITO

Ao efetuar a exportação de prestadores (PTU A400), o indicador de publicação no Guia Médico não estava sendo apresentado adequadamente.

03. SOLUÇÃO

Foram efetuados ajustes para exportar adequadamente o indicador de publicação no Guia Médico.

19416466 DSAUGPSCONTRAT2-18911 DT Inconsistências encontradas na tela Manutenção Prestador x Vínculo x Especialidade

01. DADOS GERAIS

| | |
|--------------------------|--|
| Produto: | TOTVS Saúde Planos |
| Linha de Produto: | Linha Datasul |
| Segmento: | Saúde |
| Módulo: | HCG |
| Função: | Manutenção Prestador x Vínculo x Especialidade |
| País: | Brasil |
| Ticket: | 19416466 |

02. SITUAÇÃO/REQUISITO

Constatada inconsistência na visualização, e edição das especialidades do prestador. Onde o programa localizava, e apresentava, de forma indevida sempre o primeiro registro encontrado para o vínculo, sem considerar a especialidade, dessa forma impedindo com as operações fossem feitas de maneira correta.

03. SOLUÇÃO

Desenvolvida adequação na busca e atualização dos registros para identificar de forma única cada especialidade vinculada, garantindo que as alterações sejam feitas corretamente.

19588248 DSAUGPSCONTRAT2-18978 DT Exportação de Prestadores - Inconsistência na Validação do Arquivo PTU A400

01. DADOS GERAIS

| | |
|--------------------------|---|
| Produto: | TOTVS Saúde Planos |
| Linha de Produto: | Linha Datasul |
| Segmento: | Saúde |
| Módulo: | HCG |
| Função: | Exportação de Prestadores A400 - RPW (hcg.exportProvider) |
| País: | Brasil |
| Ticket: | 19588248 |

02. SITUAÇÃO/REQUISITO

Ao efetuar exportação do arquivo PTU A400, o campo DT_ATUALIZACAO do registro R402 não estava sendo preenchido adequadamente, ocasionando erro na validação do arquivo na CMB.

03. SOLUÇÃO

Foram efetuados ajustes para exportar adequadamente o campo DT_ATUALIZACAO do registro R402.

19609753 DSAUGPSCONTRAT2-19098 DT Erro ao cadastrar ou alterar uma empresa

01. DADOS GERAIS

| | |
|--------------------------|------------------------------------|
| Produto: | TOTVS Saúde Planos |
| Linha de Produto: | Linha Datasul |
| Segmento: | Saúde |
| Módulo: | Universal |
| Função: | Empresa (Financeiro) - bas_empresa |
| País: | Brasil |
| Ticket: | 19609753 |

02. SITUAÇÃO/REQUISITO

Ao incluir/alterar uma empresa, se não houver o programa para gatilho de escrita para a tabela empresa cadastrado na tabela: tab_dic_dtsul, campo: nom_prog_upc_gat_write, o sistema gerará o erro: 'Starting Position for SUBSTRING, OVERLAY, etc. Must be 1 or greater'.

03. SOLUÇÃO

Efetuosos os ajustes necessários nos programas twemprdz.p e tdemprdz.p para que se não houver gatilhos de escrita/remoção, o programa funcione corretamente.

19941759 DSAUGPSCONTRAT2-19231 DT Inclusão de Prestador - Alertas pós-cadastro

01. DADOS GERAIS

| | |
|--------------------------|--------------------|
| Produto: | TOTVS Saúde Planos |
| Linha de Produto: | Linha Datasul |
| Segmento: | Saúde |
| Módulo: | HCG |
| Função: | Manutenção Estados |
| País: | Brasil |
| Ticket: | 19941759 |

02. SITUAÇÃO/REQUISITO

Mensagem 'Serviço de movimentação de beneficiários não está ativo' exibida ao incluir um novo prestador que também possui cadastro de beneficiário, mesmo sem impedir o salvamento do cadastro.

03. SOLUÇÃO

Adequação realizada para que, ao incluir um novo prestador que também seja beneficiário e o serviço de integração de movimentações esteja desativado, a mensagem de aviso não seja exibida.

20091813 DSAUGPSCONTRAT2-19146 DT Exportação A400

01. DADOS GERAIS

| | |
|--------------------------|--------------------------------|
| Produto: | TOTVS Saúde Planos |
| Linha de Produto: | Linha Datasul |
| Segmento: | Saúde |
| Módulo: | HCG |
| Função: | Exportação De Prestadores A400 |
| País: | Brasil |
| Ticket: | 20091813 |

02. SITUAÇÃO/REQUISITO

Ao exportar o A400 16.2 em um ambiente de banco Oracle, quando o campo CD_PREST_COB não possuía valor, era exportado como '?'.
https://marketplace.atlassian.com/apps/7019/scroll-pdf-exporter-for-confluence?tab=overview&hosting=datcenter

03. SOLUÇÃO

A exportação do A400 16.2 foi adequada para que, em ambiente de banco Oracle, quando o campo CD_PREST_COB não possuir valor, seja exportado o padrão '00000000', como acontece quando o valor de CD_PREST_COB é zero.

20117509 DSAUGPSPED-6777 DT Alteração na tabela H de anexos pta400

01. DADOS GERAIS

| | |
|--------------------------|---|
| Produto: | TOTVS Saúde Planos |
| Linha de Produto: | Linha Datasul |
| Segmento: | Saúde |
| Módulo: | HCG |
| Função: | Exportação De Prestadores A400 (hcg.ptuServiceGroups) |
| País: | Brasil |
| Ticket: | 20117509 |

02. SITUAÇÃO/REQUISITO

Ao inserir os novos domínios da tabela H no programa o campo 'Descrição' permite apenas 40 caracteres. Ocorre que a nova versão da tabela H possui descrições maiores que 40, dessa forma não é possível digitar essa informação na sua integridade.

03. SOLUÇÃO

Foram realizados os ajustes para a remoção do limite de caracteres do campo.

Conteúdos relacionados:

- [Manutenção Grupos de Serviço PTU - hcg.ptuServiceGroups](#)

20248208 DSAUGPSCONTRAT2-19203 DT Divergência no gênero da pessoa na importação de prestador

01. DADOS GERAIS

| | |
|--------------------------|---|
| Produto: | TOTVS Saúde Planos |
| Linha de Produto: | Linha Datasul |
| Segmento: | Saúde |
| Módulo: | HCG |
| Função: | Importação De Prestadores A400 (hcg.healthProviderImport) |
| País: | Brasil |
| Ticket: | 20248208 |

02. SITUAÇÃO/REQUISITO

A Importação de Prestadores estava salvando incorretamente a informação gênero do prestador nos dados de pessoa física.

03. SOLUÇÃO

Foi realizada uma adequação na importação de prestadores para garantir que a informação gênero do prestador seja salva corretamente nos dados de pessoa física.

20288249 DSAUGPSCONTRAT2-19266 DT Central Exportação eSocial - S-2205 - Alteração de Dados Cadastrais do Trabalhador

01. DADOS GERAIS

| | |
|--------------------------|---|
| Produto: | TOTVS Saúde Planos |
| Linha de Produto: | Linha Datasul |
| Segmento: | Saúde |
| Módulo: | HCG |
| Função: | Central Exportações eSocial (hcg.eSocialExportaXML) |
| País: | Brasil |
| Ticket: | 20288249 |

02. SITUAÇÃO/REQUISITO

Ao efetuar a exportação do s-2205 (Alteração de Dados Cadastrais do Trabalhador), eram desconsiderados prestadores que tiveram o s-2300 (Trabalhador Sem Vinculo de Emprego/Estatutario - Início) exportado em 2018, mesmo havendo alterações dos dados do prestador no mês em questão.

03. SOLUÇÃO

Foram efetuados ajustes para efetuar a exportação do s-2205 (Alteração de Dados Cadastrais do Trabalhador) adequadamente.

20312595 DSAUGPSFINAN-16568 DT Central Exportação eSocial - S-1200 [infoComplCont]

01. DADOS GERAIS

| | |
|--------------------------|---|
| Produto: | TOTVS Saúde Planos |
| Linha de Produto: | Linha Datasul |
| Segmento: | Saúde |
| Módulo: | HCG |
| Função: | Central Exportações eSocial (hcg.eSocialExportaXML) |
| País: | Brasil |
| Ticket: | 20312595 |

02. SITUAÇÃO/REQUISITO

Ao efetuar a exportação do s-1200 (Remuneração de trabalhador vinculado ao Regime Geral de Previdência Social), não era gerado o bloco [infoComplCont] para prestadores classificados com categoria 701 e 741.

03. SOLUÇÃO

Foram efetuados ajustes para exportar o bloco [infoComplCont] ao gerar o s-1210 (Remuneração de trabalhador vinculado ao Regime Geral de Previdência Social), de prestadores classificados com categoria 701 e 741.

20348682 DSAUGPSCONTRAT2-19261 DT Importação A400 - Prestador substituto

01. DADOS GERAIS

| | |
|--------------------------|--------------------------------|
| Produto: | TOTVS Saúde Planos |
| Linha de Produto: | Linha Datasul |
| Segmento: | Saúde |
| Módulo: | HCG |
| Função: | Importação De Prestadores A400 |
| País: | Brasil |
| Ticket: | 20348682 |

02. SITUAÇÃO/REQUISITO

Constatada inconsistência no processo de importação de Prestadora (A400), onde não considerava os prestadores que estavam sendo importados no próprio arquivo.

03. SOLUÇÃO

Adequado programa importador, para que identifique corretamente todos os prestadores existentes no arquivo e os considere para tal validação.

DSAUGPSCONTRAT2-19097 DT Erros no A410

01. DADOS GERAIS

| | |
|--------------------------|--------------------------------|
| Produto: | TOTVS Saúde Planos |
| Linha de Produto: | Linha Datasul |
| Segmento: | Saúde |
| Módulo: | HCG |
| Função: | Exportação De Prestadores A410 |
| País: | Brasil |
| Ticket: | |

02. SITUAÇÃO/REQUISITO

Constatada dificuldade dos usuários para realizar a identificação dos prestador em determinadas validações do processo de exportação do A410.

03. SOLUÇÃO

Adicionado nas mensagens de validações, a Unidade e o Código do prestador, com intuito de facilitar tal identificação.

DSAUGPSPED-6455 - DT Manutenção Procedimentos- Inconsistência ao editar o registro

01. DADOS GERAIS

| | |
|--------------------------|--|
| Produto: | TOTVS Saúde Planos |
| Linha de Produto: | Linha Datasul |
| Segmento: | Saúde |
| Módulo: | HCG |
| Função: | Manutenção Procedimentos (hcg.procedure) |
| País: | Brasil |
| Ticket: | DSAUGPSPED-6455 |

02. SITUAÇÃO/REQUISITO

Ao tentar editar um registro da tela Manutenção Procedimentos (hcg.procedure), em alguns casos ocorria inconsistência ao validar o dígito verificador referente ao código do procedimento.

03. SOLUÇÃO

Foram efetuados ajustes necessários para que não ocorra o erro relacionado a validação do dígito verificador.

Conteúdos relacionados:

- [Manutenção Procedimentos - hcg.procedure](#)

DSAUGPSPED-6768 - DT Erro 500 ao carregar arquivo em ambiente linux

01. DADOS GERAIS

| | |
|--------------------------|--|
| Produto: | TOTVS Saúde Planos |
| Linha de Produto: | Linha Datasul |
| Segmento: | Saúde |
| Módulo: | Todos |
| Função: | <p>Relacao Prestador x Clinica - (hac.clinicalProvider)</p> <p>Prestador X Classe Nota - (hat.assocGuideTypeGradeClass)</p> <p>Título Reembolso x Beneficiário - (hat.assocRefundBeneficiary)</p> <p>Procedimento X CID - (hcg.assocCidProcedure)</p> <p>Cotação da Moeda - (hcg.currencyRate)</p> <p>Beneficiario x Fator Multiplicador - (hfp.benefMultiplierFactor)</p> <p>Percentual de Proporcão dos Eventos - (hfp.eventPercentage)</p> <p>Fluxo Financeiro FP x Plano - (hfp.financFlowInsuranceType)</p> <p>Limite Participação Franquia - (hfp.participationLimits)</p> <p>Manutenção Grupo do Prestador x Eventos - (hfp.providerGroupEvent)</p> <p>Manutencao do Reajuste da Participacao - (hfp.readjustmentParticipation)</p> <p>Eventos do Prestador - (hpp.eventsProvider)</p> <p>Fluxo Financeiro PP x Plano - (hpp.financialFlowHealthInsurance)</p> <p>Manutenção Comprovantes Retenção INSS Prestadores - (hpp.inssContentionReceipt)</p> <p>Faixas Negociacao Prestadores - (hpp.providerTradingRange)</p> <p>Evento Desconto Programado - (hpp.scheduledDiscountEvent)</p> <p>Tabela de Impostos - (hpp.taxPayment)</p> <p>Acomodação especial para acompanhantes x Plano - (hpr.accommodationCompanionPlan)</p> <p>Assoc Abrangencia X Prestador - (hpr.assocCoverageProvider)</p> <p>Modulo X Grupo de Custo X Proced - (hpr.assocModuleCostProcedure)</p> <p>Combinacao - (hpr.exchangeCoverageCombination)</p> <p>Cobertura de Intercambio - (hpr.exchangeCoverage)</p> |

| | |
|-----------------|---|
| Produto: | TOTVS Saúde Planos |
| | <p>Manutenção Associativa Produtos x Administradora x Módulo - (hpr.productAdminModule)</p> <p>Procedimento Combinação não Permitida - (hpr.prohibitedCombinationProcedure)</p> <p>Tab Particip Escalonado p/ Produto - (hpr.staggeredParticipationProduct)</p> <p>Quantidade Moedas p/ Proced - (hpr.valuationProcedure)</p> <p>Eventos x Plano x Tipo Plano - (hrb.eventPayMethodPlanType)</p> <p>Modulo X Acomodacao - (hrc.assocModuleAccommodation)</p> <p>Proced X Especialidade X Sexo - (hrc.assocProcSpecGend)</p> <p>Manutenção Associativa Prestador x Movimento x Pacote - (hrc.assocProviderMovPackage)</p> <p>Regras para Prestador x Procedimento x Dias de validade - (hrc.assocProviderProcedureExpiration)</p> <p>Tab Assoc entre Prestad x Proced - (hrc.assocProviderProcedure)</p> <p>Manutenção Associativa Insumo x Prestador - (hrc.assocProviderSupply)</p> <p>Manutenção Associativa Prestador X Insumo - (hrc.assocSupplyProvider)</p> <p>Transac X Modulo X Tipo Insumo - (hrc.assocTransactionModuleSupplyType)</p> <p>Usuário X Prestador - (hrc.assocUserGroupProvider)</p> <p>Regras de autorizacao para beneficiarios da base - (hrc.authorRulesBaseBenef)</p> <p>Manutenção Desbloqueio de Beneficiário - (hrc.beneficiaryUnlock)</p> <p>CID x Procedimento - (hrc.cidProcedureRestriction)</p> <p>Regras para Clínica x Proced - (hrc.clinicProcedureExpiration)</p> <p>Clinica X Prestad X Especialidade - (hrc.clinicProviderSpecialty)</p> <p>Valorização Moeda por Cotação e Local de Atendimento - Pagamento - (hrc.currencyQuotationAttendancePlacePayment)</p> <p>Valorização Moeda por Cotação e Local de Atendimento - Cobrança - (hrc.currencyQuotationAttendancePlaceCharge)</p> <p>Manutenção das Taxas Percentuais de Negociação entre Unidades - (hrc.feeHealthInsurerNegotiation)</p> <p>Parametros Exportac Contratante - (hrc.guarantorExportParameters)</p> <p>Negociacao entre Unidades - (hrc.healthInsurerNegotiation)</p> <p>Associativa Unidade x Prestador x Tabela de preço de cobrança - (hrc.healthInsurerProviderProcedurePriceList)</p> <p>Procedimentos por Especialidade - (hrc.procedureSpecialty)</p> <p>Manutenção Parâmetros de Importação do Prestador - (hrc.providerImportParameter)</p> <p>Manutenção associativa restrições do prestador solicitante x Procedimento - (hrc.providerRequestingProcedure)</p> <p>Manutenção Associativa Preços x Insumos x Prestador - (hrc.supplyPriceProvider)</p> |

| | |
|-----------------|--|
| Produto: | TOTVS Saúde Planos |
| | <p>Manutenção Associativa Transação x Módulo x Procedimento - (hrc.transModProcAssociative)</p> <p>Transação x Lim.de Conv.Entre Tabelas - (hrc.transactionLimitConversion)</p> <p>Ass.Trans. x Proced. (Existencia Guia) - (hrc.transactionProcedure)</p> <p>Ass.Trans. x Insumo (Existencia Guia) - (hrc.transactionSupply)</p> <p>Valorização por Local Atendimento - Pagamento - (hrc.valorizationAttendancePlacePayment)</p> <p>Valorização Cobrança por Local Atendimento (hrc.valuationBillingPlaceService)</p> <p>Manutenção Mensagem do Sistema x Grupo de Prestadores - (hte.systemMessageProviderGroup)</p> <p>Manutenção Taxa Administrativa Propostas - (hvp.administrativeFeeProposal)</p> <p>Especializac Tab Medic X Proposta - (hvp.medicalTableProposal)</p> <p>Particip Escalonada p/Proposta - (hvp.participationProposalRange)</p> <p>Percentual sobre Taxa Administrativa - (hvp.percentAdmFee)</p> <p>Resp Aut/Partic Prop por Proced - (hvp.responsibleProcedureAuthorization)</p> <p>Manutenção Ramo Atividade - (hcg.branchActivity)</p> <p>PTU A700</p> <p>Manutenção Percentual de Juros (hfp.interestPercentage)</p> <p>App Unimed Brasil</p> |
| País: | Brasil |

02. SITUAÇÃO/REQUISITO

Ao tentar executar a atualização em massa via tela HTML os programas apresentavam erro 500 pois os arquivos não eram encontrados em ambiente linux.

03. SOLUÇÃO

Foi realizado ajuste nos programas relatados alterando a barra invertida para a barra comum.

DSAUGPSPED-6842 DT Inconsistência ao realizar upload de arquivos.

01. DADOS GERAIS

| | |
|--------------------------|---|
| Produto: | TOTVS Saúde Planos |
| Linha de Produto: | Linha Datasul |
| Segmento: | Saúde |
| Módulo: | Todos |
| Função: | Exportação e Importação de Mensagens de Erros (hac.importExportErrorsMessages) Importação CSV Geração Dados Envio de Dados ANS (haf.importCsvDataSendAns) Diretrizes de Autorização (hat.authorizationDirective) Importação Beneficiários (hcg.beneficiaryImport) Importação Contratantes (hcg.guarantorImport) Importação Propostas (hcg.proposalImport) Importação Mensagens Sistema (hcg.systemMessageImport) Emissão Documentos Identificação Beneficiários - RPW (hmc.benefIdentificationIssues) Importação Evento Desconto Programado (hpp.importScheduleDiscountEvent) Importação de Classes Erro (hrc.errorClassImport) Importação/Atualização Rol de Procedimentos (A950) (hrc.importUpdateListProcedures) Manutenção Fatuas Cobrança Contas Médicas (hrc.medicalAccountBillingInvoice) Importação de Pacotes (hrc.packageImport) Manutenção CPC (hte.cpcRegistration) Manutenção Layout (hte.layout) Atualização Automática Código do Funcionário (hvp.automationUpdateCodeEmployee) |
| País: | Brasil |

02. SITUAÇÃO/REQUISITO

Identificada inconsistência *progress* nos programas que possuem a funcionalidade de upload de arquivos.

03. SOLUÇÃO

Foi realizado ajuste na rotina de upload de arquivos, visando corrigir a situação reportada.

4.14.8 HCM - Comissões de Representantes - Manutenção - 12.1.2407

4.14.9 HFP - Faturamento de Planos de Saúde - Manutenção - 12.1.2407

16136666 DSAUGPSFINAN-16286 DT 12.1.2205-7 / 12.1.2205-9 - Diferença entre o FP e ACR no valor de impostos retidos

01. DADOS GERAIS

| | |
|--------------------------|------------------------------------|
| Produto: | TOTVS Saúde Planos |
| Linha de Produto: | Linha Datasul |
| Segmento: | Saúde |
| Módulo: | HFP |
| Função: | Geração/estorno Faturas (hfp0510o) |
| País: | Brasil |
| Ticket: | 16136666 |

02. SITUAÇÃO/REQUISITO

Constatado que ao realizar a geração de faturas em lote, o sistema realizava o cálculo de forma indevida da base de cálculo do IR, com isso gerando inconsistências na integração do título no Contas a Receber.

03. SOLUÇÃO

Desenvolvida adequação na geração de faturas para calcular corretamente o valor de base de cálculo do IR.

16136666 DSAUGPSFINAN-16286 DT Recálculo de impostos ao gerar faturas - Valor Base IR

01. DADOS GERAIS

| | |
|--------------------------|---------------------------------|
| Produto: | TOTVS Saúde Planos |
| Linha de Produto: | Linha Datasul |
| Segmento: | Saúde |
| Módulo: | HFP |
| Função: | Geração Batch Faturas (FP0710E) |
| País: | Brasil |
| Ticket: | 16136666 |

02. SITUAÇÃO/REQUISITO

Ao realizar a geração de faturas em lote, era calculada de forma indevida a base de cálculo do IR, gerando inconsistências na integração do título no Contas a Receber.

03. SOLUÇÃO

Realizado ajuste na geração de faturas para calcular corretamente o valor de base de cálculo do IR.

18425174 DSAUGPSFINAN-15898 DT Demonstrativo Contábil - PPCNG Eventos de Mensalidade Proporcional

01. DADOS GERAIS

| | |
|--------------------------|--|
| Produto: | TOTVS Saúde Planos |
| Linha de Produto: | Linha Datasul |
| Segmento: | Saúde |
| Módulo: | HFP |
| Função: | Geração Demonstrativo Contábil (FP0710I) Demonstrativo Contábil - Provisão Receita (hfp.geracaoDemonstrativoContabil) |
| País: | Brasil |
| Ticket: | 18425174 |

02. SITUAÇÃO/REQUISITO

Ao efetuar a geração do demonstrativo contábil, eventos de classe "L" (Mensalidade Proporcional), "O" (Mensalidade Proporcional sem Reajuste) e "W" (Mensalidade Proporcional de Saída) não tinham seus valores rateados nas contas de PPCNG conforme o período de cobertura do contrato, causando divergências na conferência de valores com o quadro de Contraprestações Pecuniárias do DIOPS.

03. SOLUÇÃO

Realizado ajuste na geração do demonstrativo para considerar o período de cobertura para rateio de valores na PPCNG também para eventos de classe "L", "O" e "W", conforme indicado no parâmetro "Faturamento Proporcional" do contrato, disponível em "Manutenção Indicador Faturamento Termo Adesão (FP0110B)".

18826808 DSAUGPSFINAN-16124 DT Dúvida sobre como tratar cobrança de participação para valor específico por prestador

01. DADOS GERAIS

| | |
|--------------------------|---|
| Produto: | TOTVS Saúde Planos |
| Linha de Produto: | Linha Datasul |
| Segmento: | Saúde |
| Módulo: | HFP |
| Função: | Geração Notas Participação Rpw (dtvw27aa) |
| País: | Brasil |
| Ticket: | 18826808 |

02. SITUAÇÃO/REQUISITO

Relatada inconsistência na busca dos valores de regra escalonada no Faturamento Participação, quando houvesse qualquer procedimento excludente.

03. SOLUÇÃO

Adequado programa de busca das informações, para que seja considerada a regra escalonada corretamente.

18882537 DSAUGPSFINAN-16296 DT Geração do boleto de líquido insuficiente não gera resultados

01. DADOS GERAIS

| | |
|--------------------------|---------------------------------------|
| Produto: | TOTVS Saúde Planos |
| Linha de Produto: | Linha Datasul |
| Segmento: | Saúde |
| Módulo: | HFP |
| Função: | Geração - Boletos (hfp.billetprocess) |
| País: | Brasil |
| Ticket: | 18882537 |

02. SITUAÇÃO/REQUISITO

Constatada necessidade de liberação dos ajustes para as versões últimas 3 versões vigentes do produto.

03. SOLUÇÃO

Realizada liberação dos ajustes para as versões últimas 3 versões vigentes do produto.

19200120 DSAUGPSFINAN-16168 DT Relatórios contábeis com divergência de valores provisionados (PPCNG)

01. DADOS GERAIS

| | |
|--------------------------|--|
| Produto: | TOTVS Saúde Planos |
| Linha de Produto: | Linha Datasul |
| Segmento: | Saúde |
| Módulo: | HFP |
| Função: | Geração Demonstrativo Contábil (FP0710I) Geração Demonstrativo Contábil - Provisão da Receita (hfp.geracaoDemonstrativoContabil) Geração Diário Auxiliar (FP0710M) Relatório de Faturamento Antecipado (FP0720A) Livro Aux. ANS/RN390 - Contrato e Contraprestação Emitida, Recebida e Cancelada (AF0510Y) |
| País: | Brasil |
| Ticket: | 19200120 19086240 |

02. SITUAÇÃO/REQUISITO

Quando uma fatura é emitida com mais de 1 mês anterior a competência, a PPCNG estava sendo revertida em receita antes do início do período de cobertura, incorretamente.

O problema ocorria utilizando a contabilização da PPCNG pela Emissão e por Vigência.

03. SOLUÇÃO

Realizados ajustes na emissão dos relatórios contábeis para apresentar os valores provisionados e valores revertidos em receita corretamente com base na competência/período de cobertura informado.

Quando utilizada a contabilização da PPCNG por Vigência, o mesmo tratamento será realizado nas Contas de Compensação.

You are using an UNLICENSED copy of **Scroll PDF Exporter for Confluence**. Do you find Scroll PDF Exporter useful? Consider purchasing it today:
<https://marketplace.atlassian.com/apps/7019/scroll-pdf-exporter-for-confluence?tab=overview&hosting=datacenter>

19346915 DSAUGPSFINAN-16254 DT Simulação/Geração Pré-Pagamento - Cobrança de Taxa de Inscrição

01. DADOS GERAIS

| | |
|--------------------------|--|
| Produto: | TOTVS Saúde Planos |
| Linha de Produto: | Linha Datasul |
| Segmento: | Saúde |
| Módulo: | HFP |
| Função: | Geração/Estorno Notas Serviço (hfp0510i) Simulação Notas Serviço Pré-Pagamento (hfp0710f) Simulação Notas Serviço Padrão Cobertura (fp0710h) Geração Notas Serv.Pré-Pagamento - RPW (dtvw02aa) Geração Notas Serviço com Padrão Cobertura - RPW (dtvw51aa) |
| País: | Brasil |
| Ticket: | 19346915 |

02. SITUAÇÃO/REQUISITO

Ao efetuar a simulação/geração do primeiro faturamento de contratos com inclusão retroativa, o evento de cobrança de taxa de inscrição não era calculado.

03. SOLUÇÃO

Realizado o ajuste necessário para que a taxa de inscrição seja corretamente calculada.

19458514 DSAUGPSFINAN-16238 DT Estorno de Faturas

01. DADOS GERAIS

| | |
|--------------------------|------------------------------------|
| Produto: | TOTVS Saúde Planos |
| Linha de Produto: | Linha Datasul |
| Segmento: | Saúde |
| Módulo: | HFP |
| Função: | Geração/Estorno Faturas (hfp0510o) |
| País: | Brasil |
| Ticket: | 19458514 |

02. SITUAÇÃO/REQUISITO

Não é possível estornar faturas vinculadas a lotes de cobrança (boletos) com status Enviado por e-mail.

03. SOLUÇÃO

Foram efetuados ajustes para permitir estornar faturas vinculadas a lotes de cobrança (boletos) com status Enviado por e-mail.

19466486 DSAUGPSFINAN-16269 DT Faturamento Beneficiários Outras Unidades - Valor Máximo LPM

01. DADOS GERAIS

| | |
|--------------------------|--|
| Produto: | TOTVS Saúde Planos |
| Linha de Produto: | Linha Datasul |
| Segmento: | Saúde |
| Módulo: | HFP |
| Função: | Fat Benef Outras Unidades RPW (dtvw15aa) |
| País: | Brasil |
| Ticket: | 19466486 |

02. SITUAÇÃO/REQUISITO

Ao efetuar a simulação/geração do faturamento de intercâmbio, estava sendo cobrado valor maior ao parametrizado para LPM, quando selecionada a opção 'Cobrar valores alterados pelo usuário após a valorização do contas'.

03. SOLUÇÃO

Foram efetuados ajustes para cobrar o valor máximo da LPM.

19494868 DSAUGPSFINAN-16255 DT Aplicação de Regras de Desconto de Mensalidade por Número de Dependentes

01. DADOS GERAIS

| | |
|--------------------------|---|
| Produto: | TOTVS Saúde Planos |
| Linha de Produto: | Linha Datasul |
| Segmento: | Saúde |
| Módulo: | HFP |
| Função: | Geração/Estorno Notas Serviço - On-Line (FP0510I) |
| País: | Brasil |
| Ticket: | 19494868 |

02. SITUAÇÃO/REQUISITO

Ao realizar o faturamento de mensalidade, ao aplicar as regras de desconto de mensalidade quando o titular do contrato está excluído, não eram considerados corretamente os critérios de regra por Número de Dependentes.

03. SOLUÇÃO

Realizado ajuste para considerar corretamente as regras de desconto de mensalidade quando o titular do contrato está excluído.

19513039 DSAUGPSFINAN-16262 DT Demonstrativo Contábil - Contabilização Diferença (Valia)

01. DADOS GERAIS

| | |
|--------------------------|---|
| Produto: | TOTVS Saúde Planos |
| Linha de Produto: | Linha Datasul |
| Segmento: | Saúde |
| Módulo: | HFP |
| Função: | Geração Demonstrativo Contábil – Provisão da Receita (hfp.geracaoDemonstrativoContabil) Geração Demonstrativos Contábil (hfp0710i) Atualização Contas Contábeis Eventos Notas Serviço (hfp.updateLedgerAccountInvoiceServices) Atualização Contas Contábeis Eventos Notas Serviço (Modo Clássico) (hfp0310o) |
| País: | Brasil |
| Ticket: | 19513039 |

02. SITUAÇÃO/REQUISITO

1. Ao gerar o demonstrativo contábil era apresentada diferença entre o débito e crédito, porém não era apresentada mensagem de erro caso as contas contábeis de diferença estivessem em branco, no processo de contabilização de valia de movimentos pagos em período posterior a emissão da fatura.
2. Não era possível atualizar as contas contábeis de valia dos movimentos pagos em período posterior a geração da fatura.

03. SOLUÇÃO

1. Foram efetuados ajustes para apresentar mensagem de erro indicando que a conta contábil não esta informada no processo de contabilização de valia de movimentos pagos em período posterior a emissão da fatura.
2. Foi incluída uma nova opção no parâmetro 'Atualizar contas de' no programa 'Atualização Contas Contábeis Eventos Notas Serviço - hfp.updateLedgerAccountInvoiceServices', mais informações podem ser obtidas em [Modifica contas contábeis dos eventos das notas - hfp.updateLedgerAccountInvoiceServices](#).

19782066 DSAUGPSFINAN-16338 DT Divergência de Valor em Impostos

01. DADOS GERAIS

| | |
|--------------------------|--|
| Produto: | TOTVS Saúde Planos |
| Linha de Produto: | Linha Datasul |
| Segmento: | Saúde |
| Módulo: | HFP |
| Função: | Geração/estorno Notas Serviço (hfp0510i) |
| País: | Brasil |
| Ticket: | 19782066 |

02. SITUAÇÃO/REQUISITO

Notas de serviço com diferentes alíquotas para o mesmo imposto estão gerando faturas com valores discrepantes em relação à nota fiscal.

03. SOLUÇÃO

Adequação para que faturas geradas a partir de notas de serviço que incluem impostos com alíquotas distintas tenham os cálculos de impostos realizados corretamente.

19836255 DSAUGSPED-6601 DT hfp.billingGlobalParameters

01. DADOS GERAIS

| | |
|--------------------------|---|
| Produto: | TOTVS Saúde Planos |
| Linha de Produto: | Linha Datasul |
| Segmento: | Saúde |
| Módulo: | HFP - Faturamento de Planos de Saúde |
| Função: | hfp.billingGlobalParameters - Manutenção Parâmetros Faturamento |
| País: | Brasil |
| Ticket: | 19836255 |

02. SITUAÇÃO/REQUISITO

Na tela não é possível salvar o registro sem preencher os dados do Fornecedor Genérico.

03. SOLUÇÃO

Foi realizado o ajuste para que seja possível salvar o registro sem preencher os dados do Fornecedor Genérico.

19858346 DSAUGPSPED-6637 DT hfp0610o/dtvw-billing-benef-other-health-insurer

01. DADOS GERAIS

| | |
|--------------------------|--|
| Produto: | TOTVS Saúde Planos |
| Linha de Produto: | Linha Datasul |
| Segmento: | Saúde |
| Módulo: | HFP - Faturamento de Planos de Saúde |
| Função: | hfp.billingBenefOtherHealthInsurer - Faturamento de beneficiários de outras unidades |
| País: | Brasil |
| Ticket: | 19858346 |

02. SITUAÇÃO/REQUISITO

Um erro ocorre no pedido RPW e o arquivo CSV não é gerado quando o sistema está parametrizado com um layout que tenha geração de arquivo CSV.

03. SOLUÇÃO

Foram realizados ajustes para garantir a criação do pedido conforme o esperado e a geração correta do arquivo CSV.

Conteúdos relacionados:

- [Faturamento Beneficiários Outras Unidades - hfp.billingBenefOtherHealthInsurer](#)

19916031 DSAUGPSFINAN-16377 DT Inconsistência no cálculo na geração de faturas

01. DADOS GERAIS

| | |
|--------------------------|---|
| Produto: | TOTVS Saúde Planos |
| Linha de Produto: | Linha Datasul |
| Segmento: | Saúde |
| Módulo: | HFP - Faturamento de Planos de Saúde |
| Função: | Geração de Cobranças (hfp.billetGeneration) |
| País: | Brasil |
| Ticket: | 19916031 |

02. SITUAÇÃO/REQUISITO

Quando uma fatura contém eventos com impostos e são agrupados, os valores resultantes desses eventos não eram incluídos na base de cálculo do imposto para apresentação no boleto gerado.

03. SOLUÇÃO

Adequação realizada para que os valores dos eventos com impostos agrupados sejam considerados na base de cálculo do imposto. Dessa forma, o valor de cálculo base de imposto é exibido corretamente no boleto.

19985063 DSAUGPSFINAN-16402 DT Reajuste do contrato não é calculado quando ultimo reajuste informado é zero

01. DADOS GERAIS

| | |
|--------------------------|--|
| Produto: | TOTVS Saúde Planos |
| Linha de Produto: | Linha Datasul |
| Segmento: | Saúde |
| Módulo: | HFP |
| Função: | Geração/estorno Notas Serviço (hfp0510i) |
| País: | Brasil |
| Ticket: | 19985063 |

02. SITUAÇÃO/REQUISITO

Em contratos que usam regra de mensalidade se o último reajuste aplicado for zero, ao gerar o primeiro faturamento após a aplicação do reajuste zerado, a informação do mês/ano de último reajuste da proposta está sendo alterada para o último reajuste em que o percentual não foi zero.

03. SOLUÇÃO

Efetuados os ajustes necessários para que a informação do mês/ano de último reajuste da proposta fique correta nesses casos.

19991788 DSAUGPSFINAN-16427 DT Mensagem de erro ao executar Cálculo Pagamento Prestador

01. DADOS GERAIS

| | |
|--------------------------|---|
| Produto: | TOTVS Saúde Planos |
| Linha de Produto: | Linha Datasul |
| Segmento: | Saúde |
| Módulo: | HFP |
| Função: | Cálculo/Previsão Pagamento de Prestadores (hpp.providerPayment) |
| País: | Brasil |
| Ticket: | 19991788 |

02. SITUAÇÃO/REQUISITO

Ao gerar o pagamento do prestador informando-se a unidade mas não informando transações o sistema está informando uma mensagem incorreta impedindo o prosseguimento do programa.

03. SOLUÇÃO

Feito tratativa para que o processo execute o pagamento de prestadores conforme regra:

Ao selecionar um intervalo de unidade ou prestadores na aba Movimentos, torna-se obrigatório selecionar ao menos uma transação. Caso não seja selecionada nenhuma transação, o cálculo/previsão não será executado.

19994343 DSAUGPSFINAN-16401 DT HFP - Consulta Termo de Adesão - D-Valores por faixa Etária

01. DADOS GERAIS

| | |
|--------------------------|--------------------------------------|
| Produto: | TOTVS Saúde Planos |
| Linha de Produto: | Linha Datasul |
| Segmento: | Saúde |
| Módulo: | HFP |
| Função: | Consultas Termo De Adesão (hfp0910f) |
| País: | Brasil |
| Ticket: | 19994343 |

02. SITUAÇÃO/REQUISITO

Quando o contrato tem data fim no mesmo mês em que está sendo simulado o faturamento por faixa etária, os valores não são apresentados.

03. SOLUÇÃO

Foi realizada uma adequação para que, ao simular o faturamento por faixa etária no mesmo mês da data fim do contrato, os valores sejam apresentados corretamente.

20003112 DSAUGPSFINAN-16420 DT - Fatura é calculada com valor proporcional incorreto

01. DADOS GERAIS

| | |
|--------------------------|--|
| Produto: | TOTVS Saúde Planos |
| Linha de Produto: | Linha Datasul |
| Segmento: | Saúde |
| Módulo: | HFP |
| Função: | Geração/estorno Notas Serviço (hfp0510i) |
| País: | Brasil |
| Ticket: | 20003112 |

02. SITUAÇÃO/REQUISITO

Contratos com regra de mensalidade apresentam cálculo de fatura proporcional incorreto quando há inclusão e exclusão no mesmo mês.

03. SOLUÇÃO

Adequação realizada para garantir o cálculo preciso da fatura proporcional, considerando datas de entrada e cancelamento do contrato para casos de inclusão e exclusão no mesmo mês.

20010382 DSAUGPSFINAN-16462 DT Erro ao Gerar Boletos Para envio por Email.

01. DADOS GERAIS

| | |
|--------------------------|--|
| Produto: | TOTVS Saúde Planos |
| Linha de Produto: | Linha Datasul |
| Segmento: | Saúde |
| Módulo: | HFP |
| Função: | Geração - Boletos (hfp.billeteprocess) |
| País: | Brasil |
| Ticket: | 20010382 |

02. SITUAÇÃO/REQUISITO

Ao enviar boletos por e-mail onde há paginação, o programa não está enviando corretamente.

03. SOLUÇÃO

Alterado o programa para que sejam enviados todos os e-mails gerados no processo.

20013436 DSAUGPSFINAN-16444 DT Provisão de Receita - Divergência nos Valores de Insumos

01. DADOS GERAIS

| | |
|--------------------------|---|
| Produto: | TOTVS Saúde Planos |
| Linha de Produto: | Linha Datasul |
| Segmento: | Saúde |
| Módulo: | HFP |
| Função: | Geração Demonstrativo Contábil – Provisão da Receita (hfp.geracaoDemonstrativoContabil) Conferência Contabilização Movimentos (hfp.conferenciaProvisaoReceita) Saldo Provisão Receita (hfp.saldosProvisaoReceita) |
| País: | Brasil |
| Ticket: | 20013436 |

02. SITUAÇÃO/REQUISITO

Ao emitir o relatório de conferência e/ou saldos da provisão de receita, eram apresentadas divergências de valores para insumos que tiveram o tipo de insumo alterado pela 'Central de Movimentação Guias TISS – hrc.document'.

03. SOLUÇÃO

Foram efetuados ajustes para não apresentar divergência de valores dos insumos.

20016367 DSAUGPSFINAN-16428 DT Inconsistência no programa de geração de notas de outras unidades

01. DADOS GERAIS

| | |
|--------------------------|--|
| Produto: | TOTVS Saúde Planos |
| Linha de Produto: | Linha Datasul |
| Segmento: | Saúde |
| Módulo: | HFP |
| Função: | Fat Benef Outras Unidades Rpw (dtvw15aa) |
| País: | Brasil |
| Ticket: | 20016367 |

02. SITUAÇÃO/REQUISITO

Nas rerepresentações de insumos que consideram o limite LPM, quando o insumo original não tem valor a rerepresentação está sendo apresentada com o valor '?'.

03. SOLUÇÃO

Realizado o ajuste necessário para que o cálculo das rerepresentações de insumos que consideram o limite LPM seja realizado corretamente quando o insumo original não possui valor.

20031973 DSAUGPSFINAN-16435 DT Atualização Contas Contábeis Eventos Notas de Serviço

01. DADOS GERAIS

| | |
|--------------------------|---|
| Produto: | TOTVS Saúde Planos |
| Linha de Produto: | Linha Datasul |
| Segmento: | Saúde |
| Módulo: | HFP |
| Função: | Atualização Contas Contábeis Eventos Notas Serviço (hfp0310o) |
| País: | Brasil |
| Ticket: | 20031973 |

02. SITUAÇÃO/REQUISITO

Ao executar o processo de atualização de contas contábeis de receita das notas de serviço, não era realizada a atualização.

03. SOLUÇÃO

Alterado o programa para que passe a atualizar as contas contábeis adequadamente.

20042921 DSAUGPSFINAN-16434 DT Geração de Notas de Serviço Pré Pagamento - RPW - Relatório de erros não considera diretório usuário na geração batch

01. DADOS GERAIS

| | |
|--------------------------|--|
| Produto: | TOTVS Saúde Planos |
| Linha de Produto: | Linha Datasul |
| Segmento: | Saúde |
| Módulo: | HFP |
| Função: | Geração Notas Pré-pagamento Rpw (dtvw02aa) |
| País: | Brasil |
| Ticket: | 20042921 |

02. SITUAÇÃO/REQUISITO

Identificado que ao gerar um pedido RPW o relatório de erros poderia ser gerado fora do spool parametrizado do usuário.

03. SOLUÇÃO

Realizado ajuste para que arquivo seja gerado junto ao LST no spool.

20071357 DSAUGSPED-6766 DT Inconsistência no menu manutenção eventos faturamento (hfp.billingEvents)

01. DADOS GERAIS

| | |
|--------------------------|--|
| Produto: | TOTVS Saúde Planos |
| Linha de Produto: | Linha Datasul |
| Segmento: | Saúde |
| Módulo: | HFP |
| Função: | Manutenção Eventos Faturamento (hfp.billingEvents) |
| País: | Brasil |
| Ticket: | 20071357 |

02. SITUAÇÃO/REQUISITO

O campo 'Cálculo por Beneficiário ou Total' está sendo apresentado de forma incorreta em comparação a tela progress FP0310B.

03. SOLUÇÃO

Foi identificado o problema, era um comportamento equívoco no artefato novo, cuja foi realizado as devidas correções, seguindo o comportamento da tela progress.

20078326 DSAUGPSFINAN-16493 DT Inconsistência rotinas de cálculo específicas no faturamento utilizando Regras de Mensalidade

01. DADOS GERAIS

| | |
|--------------------------|--|
| Produto: | TOTVS Saúde Planos |
| Linha de Produto: | Linha Datasul |
| Segmento: | Saúde |
| Módulo: | HFP |
| Função: | Manutenção Associativa Evento x Forma Pagamento x Tipo Plano (HFP0310C) (hfp.billingEventPayMethodPlanType) Geração/Estorno Notas Serviço OnLine (FP0510I) Geração Notas Serviço pré-Pagamento RPW (DTVW02AA) Simulação Notas Serviço Padrão Cobertura (FP0710H) Simulação Notas Serviço Pré-Pagamento (FP0710F) Execução/Simulação Notas Serviço Complementar (FP0510T) |
| País: | Brasil |
| Ticket: | 20078326 |

02. SITUAÇÃO/REQUISITO

Na geração do faturamento de mensalidade, quando um contrato utiliza regras de mensalidade as rotinas de cálculo específicas apresentam inconsistência.

03. SOLUÇÃO

Foi criado um campo novo na Manutenção Associativa Evento x Forma Pagamento x Tipo Plano para gravar a rotina que quando preenchida será utilizada no cálculo do faturamento somente para contratos que utilizam Regras de Mensalidade.

Importante

Este campo novo não aceita rotinas específicas, somente rotinas padrão do sistema.

Este novo campo de rotina SOMENTE impacta no faturamento de contratos que utilizam regras de mensalidade, o faturamento de contratos sem regras NÃO será impactado.

06.9.5556 Manutencao Eventos/Forma Pgto/Tipo Plano FP/0310C Versao 2.00.00.032 1...

Modalidade: 10 JURIDICO NAO REGULAMENTADO Plano: 01 ENFERMARIA - JURIDIC

Tipo plano: 01 ENFERMARIA Forma pagto.: 01 PRE-PAGAMENTO

Evento: 10 MENSALIDADE BASICA - ACP

Modulo: 009 CONSULTA / EXAMES BASICOS Ativo: Sim

Rotina: 151 TESTE MENSALIDADE BASICA ESPECIFICA

Classe rotina: 000 ESPECIFICO

Rot. Regra Mens.: 001 MENSALIDADE BASICA

Automatico: Sim Quantidade: Sim

Valor: Sim Calc.p/benef.: Usu

Proporcao: Sim % Proporcao: 33,0000

% INSS Fat: 0,00 Descons. Reaj.: Nao

Atualizacao: 16/05/2024

<F6> para Copias <F7> Contas Contabeis

Entre os dados ou pressione ESC para sair.

03. MAIS INFORMAÇÕES

DT Manutenção Associativa eventos x Plano x Tipo plano (HFP)

20092846 DSAUGPSFINAN-16480 DT Baixa performance no Faturamento de Antecipações

01. DADOS GERAIS

| | |
|--------------------------|--|
| Produto: | TOTVS Saúde Planos |
| Linha de Produto: | Linha Datasul |
| Segmento: | Saúde |
| Módulo: | HFP |
| Função: | Faturamento Guias Antecipação (hfp0710d) |
| País: | Brasil |
| Ticket: | 20092846 |

02. SITUAÇÃO/REQUISITO

Ao executar o faturamento de antecipações o processo demorava em torno de 9 horas quando finalizava, e em algumas situações sequer finalizava passando de 11 horas antes do processo ser derrubado pelo cliente.

03. SOLUÇÃO

Foram realizadas melhorias neste processo reduzindo o tempo de execução para em torno de 1 hora.

20178011 DSAUGPSFINAN-16585 DT Inconsistência na geração de documentos e movimentos no Demonstrativo de CO

01. DADOS GERAIS

| | |
|--------------------------|--|
| Produto: | TOTVS Saúde Planos |
| Linha de Produto: | Linha Datasul |
| Segmento: | Saúde |
| Módulo: | HFP |
| Função: | Demonstrativos Faturas Cobrança Custo Operacional (hfp0610b) (hvp.portalempresa) |
| País: | Brasil |
| Ticket: | 20178011 |

02. SITUAÇÃO/REQUISITO

Ao gerar o demonstrativo de faturamento de custo operacional, o sistema não está trazendo a informação dos documentos e seus respectivos movimentos.

03. SOLUÇÃO

Efetuada o ajuste no relatório em questão para que o mesmo seja gerado corretamente.

20239750 DSAUGPSFINAN-16521 DT Simulação Notas de Serviço - Consulta Termo de Adesão

01. DADOS GERAIS

| | |
|--------------------------|--------------------------------------|
| Produto: | TOTVS Saúde Planos |
| Linha de Produto: | Linha Datasul |
| Segmento: | Saúde |
| Módulo: | HFP |
| Função: | Consultas Termo de Adesão (hfp0910f) |
| País: | Brasil |
| Ticket: | 20239750 |

02. SITUAÇÃO/REQUISITO

Ao simular notas de serviços por faixa etária para uma data posterior à data de encerramento do contrato, os valores não eram calculados nem apresentados corretamente.

03. SOLUÇÃO

Realizada adequação para permitir a simulação de notas de serviços por faixa etária com uma data posterior ao encerramento do contrato. Agora, os valores são calculados e apresentados na tela corretamente.

20242688 DSAUGPSFINAN-16520 DT 12.1.2307.13 - Valor de Performance divergentes na planilha x LST no calculo do pagamento de prestadores

01. DADOS GERAIS

| | |
|--------------------------|--|
| Produto: | TOTVS Saúde Planos |
| Linha de Produto: | Linha Datasul |
| Segmento: | Saúde |
| Módulo: | HFP |
| Função: | Previsão/cálculo Rateio Prestador Local Atend (hpp0410t) |
| País: | Brasil |
| Ticket: | 20242688 |

02. SITUAÇÃO/REQUISITO

Constatada inconsistência nos valores de performance exportados no arquivo .csv do relatório de 'Previsão/Calculo pagamento Prestador'.

03. SOLUÇÃO

Adequada rotina para que busque os valores corretamente e de forma coerente com os totalizadores presentes no também exportado arquivo .lst.

20249224 DSAUGPSFINAN-16551 DT Eliminação automática de movimentos não excluindo a tabela event-det-pagto.

01. DADOS GERAIS

| | |
|--------------------------|--|
| Produto: | TOTVS Saúde Planos |
| Linha de Produto: | Linha Datasul |
| Segmento: | Saúde |
| Módulo: | HFP |
| Função: | Pagamentos Extras Prestadores (hpp0410c) |
| País: | Brasil |
| Ticket: | 20249224 |

02. SITUAÇÃO/REQUISITO

Constatada inconsistência no processo de exclusão dos eventos automaticamente.

03. SOLUÇÃO

Adequado programa para que ao realizar o processo, todas as tabelas necessárias sejam excluídas do banco de dados.

20325950 DSAUGPSFINAN-16562 DT Inconsistência no valor base de impostos ao gerar boletos

01. DADOS GERAIS

| | |
|--------------------------|--|
| Produto: | TOTVS Saúde Planos |
| Linha de Produto: | Linha Datasul |
| Segmento: | Saúde |
| Módulo: | HFP |
| Função: | Geração - Boletos (hfp.billetgeneration) |
| País: | Brasil |
| Ticket: | 20325950 |

02. SITUAÇÃO/REQUISITO

Quando eventos são somados uns aos outros e há mais de uma nota na mesma fatura, o valor da base do imposto estava sendo informado maior no boleto.

03. SOLUÇÃO

Adequação realizada para tratar corretamente os valores dos eventos somados ao calcular a base do imposto a ser informada no boleto.

DSAUGPSFINAN-16466 DT Alteração Vencimento dos Títulos (Contas a Receber)

01. DADOS GERAIS

| | |
|--------------------------|---|
| Produto: | TOTVS Saúde Planos |
| Linha de Produto: | Linha Datasul |
| Segmento: | Saúde |
| Módulo: | HFP |
| Função: | Alteração Vencimento dos Títulos no Contas a Receber (spp-altera-vencto-titulo) |
| País: | Brasil |
| Ticket: | |

02. SITUAÇÃO/REQUISITO

Existe a necessidade de suspender por 10 dias o prazo de pagamento de mensalidades, com vencimento entre 1º e 17 de maio, para beneficiários do Rio Grande do Sul conforme normativa definida pela ANS ([Situação de calamidade pública no Rio Grande do Sul](#)).

03. SOLUÇÃO

Foi desenvolvido programa que irá acrescentar 10 dias na data de vencimento dos títulos no contas a receber através de intervalo de seleção de faturas. Serão consideradas apenas faturas que possuem notas de serviço de mensalidade e/ou mensalidade complementar de contratantes do Rio Grande do Sul que ainda não tenham sido liquidadas totalmente.

Para evitar problemas de compatibilidade o programa deverá ser compilado no ambiente do cliente.

Pacote: [spp.zip](#)

A execução deverá ser feita pelo menu do TOTVS, através do programa 'Rodar Programa Progress - hteexcpro', informando o programa 'spp\spp-altera-vencto-titulo.r'.

Ao final da execução estará disponível relatório onde serão apresentadas as informações originais dos títulos alterados e relatório de erros.

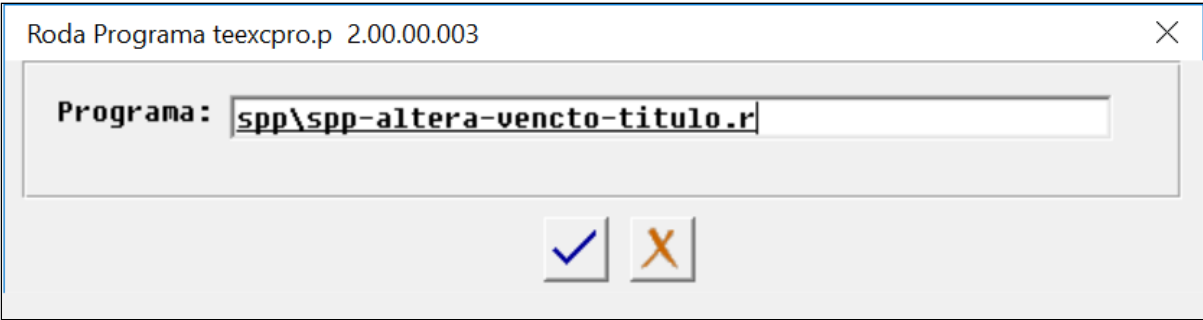

You are using an UNLICENSED copy of **Scroll PDF Exporter for Confluence**. Do you find Scroll PDF Exporter useful? Consider purchasing it today:
<https://marketplace.atlassian.com/apps/7019/scroll-pdf-exporter-for-confluence?tab=overview&hosting=datasulcenter>

Gestão de Planos

Selecao

| | |
|--------------------------------|--------------|
| Inicial | Final |
| Vencimento: 01/05/2024 | 17/05/2024 |
| Especie: | 222 |
| Contratante: 0000000000 | 9999999999 |

Alteracao Vencimentos Titulo ACR

10/05/2024 - 16:01 SPP-ALTERA-VENCTO-TITULO - 2.00.00.000

Entre dados ou pressione F4 para sair

-----SPP-ALTERA-VENCTO-TITULO - V:2.00.00.000

JJUOSIQEFATA Alteracao Vencimento Titulos ACR Folha: 2

10/05/24 - 14:12:14

| Contratante | Fatura | Esp | Serie | Titulo | Pa | Emissao | Vencimento | Vl.Patura | Vl.Saldo |
|-------------|--------|-----|------------|--------|------------|------------|------------|-----------|----------|
| 002005107 | 29 | fat | 2400000056 | 01 | 23/04/2024 | 03/05/2024 | | 1.000,00 | 1.000,00 |
| 000012320 | 563 | CO | 2400000062 | 01 | 30/04/2024 | 10/05/2024 | | 77,00 | 77,00 |
| 000012320 | 564 | CO | 2400000063 | 01 | 30/04/2024 | 10/05/2024 | | 347,60 | 347,60 |
| 000012320 | 565 | CO | 2400000064 | 01 | 30/04/2024 | 10/05/2024 | | 1,10 | 1,10 |
| 000012320 | 566 | CO | 2400000065 | 01 | 30/04/2024 | 10/05/2024 | | 455,93 | 455,93 |
| 000012320 | 567 | CO | 2400000066 | 01 | 30/04/2024 | 10/05/2024 | | 769,43 | 769,43 |
| 000012525 | 2 | CO | 2400000067 | 01 | 30/04/2024 | 10/05/2024 | | 2.184,00 | 2.184,00 |
| 000012320 | 568 | CO | 2400000068 | 01 | 02/05/2024 | 14/05/2024 | | 50,77 | 50,77 |

You are using an UNLICENSED copy of Scroll PDF Exporter for Confluence. Do you find Scroll PDF Exporter useful? Consider purchasing it today: <https://marketplace.atlassian.com/apps/7019/scroll-pdf-exporter-for-confluence?tab=overview&hosting=datcenter>

DSAUGPSPED-6200 DT Regras de mensalidade - Inclusão de Padrão de cobertura e ordenação de critérios

01. DADOS GERAIS

| | |
|--------------------------|---|
| Produto: | TOTVS Saúde Planos |
| Linha de Produto: | Linha Datasul |
| Segmento: | Saúde |
| Módulo: | HFP |
| Função: | hfp.monthlyFeeRules - Regras de mensalidade |
| País: | Brasil |
| Ticket: | DSAUGPSPED-6200 |

02. SITUAÇÃO/REQUISITO

O campo Padrão de cobertura, quando "0 - Todos", está sendo salvo com um valor discrepante da regra de negócio e a ordenação dos critérios não está sendo efetuada conforme Módulo x Grau de parentesco x Faixa etária.

03. SOLUÇÃO

Foi realizado o ajuste necessário para que a tela possua o comportamento esperado.

Conteúdos relacionados:

- [Manutenção Regras Mensalidade - hfp.MonthlyFeeRules](#)

DSAUGPSPED-6324 DT Regras de mensalidade - Componente "0 - Todos" ligado sem o input para Padrão de cobertura

01. DADOS GERAIS

| | |
|--------------------------|---|
| Produto: | TOTVS Saúde Planos |
| Linha de Produto: | Linha Datasul |
| Segmento: | Saúde |
| Módulo: | HFP |
| Função: | hfp.monthlyFeeRules - Regras de mensalidade |
| País: | Brasil |
| Ticket: | DSAUGPSPED-6324 |

02. SITUAÇÃO/REQUISITO

Na Edição de registro, o campo Padrão de cobertura contém o toggle ligado, mas sem o input "0 - Todos".

03. SOLUÇÃO

Foi realizado o ajuste necessário para que não ocorra o problema.

DSAUGPSPED-6527 DT Relatório - Manutenção Percentual de Juros (hfp.interestPercentage)

01. DADOS GERAIS

| | |
|--------------------------|---|
| Produto: | TOTVS Saúde Planos |
| Linha de Produto: | Linha Datasul |
| Segmento: | Saúde |
| Módulo: | HFP |
| Função: | Manutenção Percentual De Juros (hfp.interestPercentage) |
| País: | Brasil |

02. SITUAÇÃO/REQUISITO

Necessidade de relatório para visualizar e extração das informações do cadastro.

03. SOLUÇÃO

Feita a inclusão de um novo botão "Relatório", através do programa Manutenção dos Percentuais de Juros (hfp.interestPercentage). Irá solicitar os dados para geração do relatório, nos mesmos moldes e resultados da Busca Avançada da tela. O relatório .PDF será gerado diretamente no navegador do cliente.

|  | | Página: 1/1 | | | | | | |
|---|--------------|----------------------------|-----------------------|----------------|-----------|-------------|----------|------------|
| Percentual de Juros | | | | | | | | |
| Dados | | | | | | | | |
| Tipo: | Contratante: | Modalidade: | Plano: | Tipo de Plano: | Contrato: | Percentual: | Usuário: | Data: |
| Contrato | | 1-FISICO NAO REGULAMENTADO | | | 8872 | 25% | super | 05/09/2023 |
| Contrato | | 1-FISICO NAO REGULAMENTADO | | | 1212 | 1% | super | 05/09/2023 |
| Estrutura | | 1-FISICO NAO REGULAMENTADO | 1-ENFERMARIA - FISICA | 1-ENFERMARIA | | 10% | super | 05/09/2023 |
| Estrutura | | 1-FISICO NAO REGULAMENTADO | 1-ENFERMARIA - FISICA | 2-TESTE | | 11% | super | 05/09/2023 |
| Estrutura | | 1-FISICO NAO REGULAMENTADO | 1-ENFERMARIA - FISICA | 3-CANAL | | 9% | super | 05/09/2023 |
| Estrutura | | 1-FISICO NAO REGULAMENTADO | 1-ENFERMARIA - FISICA | 4-MISTO | | 5% | super | 05/09/2023 |

You are using an UNLICENSED copy of Scroll PDF Exporter for Confluence. Do you find Scroll PDF Exporter useful? Consider purchasing it today: <https://marketplace.atlassian.com/apps/7019/scroll-pdf-exporter-for-confluence?tab=overview&hosting=datasulcenter>

DSAUGPSPED-6629 DT Erro na tela Manutenção de eventos das faturas de outras unidades

01. DADOS GERAIS

| | |
|--------------------------|--|
| Produto: | TOTVS Saúde Planos |
| Linha de Produto: | Linha Datasul |
| Segmento: | Saúde |
| Módulo: | HFP |
| Função: | Manutenção de eventos das faturas de outras unidades (hfp.exchangeBillEvent) |
| País: | Brasil |
| Ticket: | DSAUGPSPED-6629 |

02. SITUAÇÃO/REQUISITO

Ao abrir a tela e selecionar um cliente com faturas nada acontece em tela e é exibido um erro no console.

03. SOLUÇÃO

Implementado a correção para que ao ser selecionado um cliente as faturas sejam listadas corretamente.

Conteúdos relacionados:

- [Manutenção Eventos das Faturas de Outras Unidades - hfp.exchangeBillEvent](#)

4.14.10 HGP - Gerenciamento de Planos - Manutenção - 12.1.2407

4.14.11 HMC - Manutenção de Cadastro - Manutenção - 12.1.2407

4.14.12 HPP - Pagamento de Prestadores - Manutenção - 12.1.2407

19396050 DSAUGPSFINAN-16244 DT Relatório PEONA - Inconsistência Apresentação Grupo de Prestador

01. DADOS GERAIS

| | |
|--------------------------|----------------------------------|
| Produto: | TOTVS Saúde Planos |
| Linha de Produto: | Linha Datasul |
| Segmento: | Saúde |
| Módulo: | HPP |
| Função: | Relatório PEONA (hpp.relatPeona) |
| País: | Brasil |
| Ticket: | 19396050 |

02. SITUAÇÃO/REQUISITO

Ao efetuar a geração do PEONA, alguns movimentos estavam sendo apresentados com grupo de prestador diferente do contabilizado.

03. SOLUÇÃO

Foram efetuados ajustes para apresentar adequadamente o grupo do prestador.

19437465 DSAUGPSFINAN-16237 DT Inconsistência Previsão Pagamento Prestadores

01. DADOS GERAIS

| | |
|--------------------------|---|
| Produto: | TOTVS Saúde Planos |
| Linha de Produto: | Linha Datasul |
| Segmento: | Saúde |
| Módulo: | HPP |
| Função: | Cálculo/Previsão Pagamento de Prestadores (hpp.providerpayment) |
| País: | Brasil |
| Ticket: | 19437465 |

02. SITUAÇÃO/REQUISITO

Ao efetuar a previsão do pagamento de prestadores, era apresentada a mensagem 'Lock wait timeout of 10 seconds expired'.

03. SOLUÇÃO

Foram efetuados ajustes para não apresentar a mensagem 'Lock wait timeout of 10 seconds expired' ao efetuar a previsão do pagamento de prestadores.

19725328 DSAUGPSFINAN-16327 DT Previsão/Cálculo Pagamento de Prestadores - Base de IR negativa

01. DADOS GERAIS

| | |
|--------------------------|---|
| Produto: | TOTVS Saúde Planos |
| Linha de Produto: | Linha Datasul |
| Segmento: | Saúde |
| Módulo: | HPP |
| Função: | Cálculo/Previsão Pagamento de Prestadores (hpp.providerpayment) |
| País: | Brasil |
| Ticket: | 19725328 |

02. SITUAÇÃO/REQUISITO

Ao efetuar a previsão/cálculo do pagamento de prestadores estava sendo gerada base de IR negativa, ocasionando inconsistência progress na impressão do relatório Ist e impossibilitando a integração do mesmo com o contas a pagar.

03. SOLUÇÃO

Foram efetuados ajustes na previsão/cálculo para não gerar base do IR negativa.

19789042 DSAUGPSFINAN-16345 DT Central Contabilização Pagamento de Prestadores - Sinistros a Liquidar

01. DADOS GERAIS

| | |
|--------------------------|---|
| Produto: | TOTVS Saúde Planos |
| Linha de Produto: | Linha Datasul |
| Segmento: | Saúde |
| Módulo: | HPP |
| Função: | Central contabilização de pagamento de prestadores (hpp.centralprovideraccounting) |
| País: | Brasil |
| Ticket: | 19789042 |

02. SITUAÇÃO/REQUISITO

Ao efetuar a carga do saldo de sinistros a liquidar, movimentos do RESSUS com contabilização relacionada a mudança do percentual histórico de cobrança estavam sendo carregados indevidamente, ocasionando divergências de valores ao emitir o relatório de sinistros a liquidar através da central de contabilização de pagamento de prestadores.

03. SOLUÇÃO

Foram efetuados ajustes para carregar adequadamente o saldo de movimentos do RESSUS com contabilização relacionadas a mudança do percentual histórico de cobrança.

19813176 DSAUGPSFINAN-16391 DT Central de Contabilização de Pagamento de Prestadores

01. DADOS GERAIS

| | |
|--------------------------|--|
| Produto: | TOTVS Saúde Planos |
| Linha de Produto: | Linha Datasul |
| Segmento: | Saúde |
| Módulo: | HPP |
| Função: | Central de contabilização de pagamento de prestadores (hpp.centralprovideraccounting) |
| País: | Brasil |
| Ticket: | 19813176 |

02. SITUAÇÃO/REQUISITO

Ao contabilizar ou desfazer a contabilização, se apresentada inconsistência na atualização do indicador de contabilizado dos movimentos ou títulos, os lotes de movimentação contábil ficavam travados em situação que não permitia nenhuma ação.

03. SOLUÇÃO

Foram efetuados ajustes para que ao apresentar inconsistência na atualização do indicador de contabilizado dos movimentos ou títulos, seja permitido refazer os processo em questão.

20159273 DSAUGPSFINAN-16518 DT Geração Títulos Contas a Pagar - Desconto de Pensão Alimentícia

01. DADOS GERAIS

| | |
|--------------------------|--|
| Produto: | TOTVS Saúde Planos |
| Linha de Produto: | Linha Datasul |
| Segmento: | Saúde |
| Módulo: | HPP |
| Função: | Manut. Geração Títulos Contas Pagar - RPW (dtvw19aa) Manut. Geração Títulos Contas Pagar (hpp.generationBillsAccountsPayable) |
| País: | Brasil |
| Ticket: | 20159273 |

02. SITUAÇÃO/REQUISITO

Ao efetuar a integração com o contas a pagar, era apresentada indevidamente a mensagem '12833 - Valor das Deduções Incorreto!' em títulos com evento de desconto de pensão alimentícia e IRRF calculado por dedução legal.

03. SOLUÇÃO

Foram efetuados ajustes para não apresentar inconsistência ao efetuar a integração dos títulos com evento de desconto de pensão alimentícia e IRRF calculado por dedução legal.

20215210 DSAUGPSFINAN-16512 DT Relatório Contabilização Despesa x Receita - Descrição Movimentos

01. DADOS GERAIS

| | |
|--------------------------|---|
| Produto: | TOTVS Saúde Planos |
| Linha de Produto: | Linha Datasul |
| Segmento: | Saúde |
| Módulo: | HPP |
| Função: | Contabilização Despesa x Receita (hpp.expenserevenueaccountingreport) |
| País: | Brasil |
| Ticket: | 20215210 |

02. SITUAÇÃO/REQUISITO

Ao emitir o relatório de contabilização de despesa x receita, a descrição dos movimentos era apresentada em duplicidade.

03. SOLUÇÃO

Foram efetuados ajustes para apresentar adequadamente a descrição dos movimentos.

20222199 DSAUGPSFINAN-16513 DT Sinistros a Liquidar - Movimentos com valor provisionado zerado

01. DADOS GERAIS

| | |
|--------------------------|--|
| Produto: | TOTVS Saúde Planos |
| Linha de Produto: | Linha Datasul |
| Segmento: | Saúde |
| Módulo: | HPP |
| Função: | Sinistros a Liquidar (hpp.sinistrosLiquidar) |
| País: | Brasil |
| Ticket: | 20222199 |

02. SITUAÇÃO/REQUISITO

Movimentos provisionados com valor zerado não eram exibidos no relatório de sinistros a liquidar, e consequentemente não estavam sendo importados pela SP de carga de saldos para utilização da Central de Contabilização, ocasionando inconsistência na geração do demonstrativo quando cancelados, excluídos ou pagos.

03. SOLUÇÃO

Foram efetuados ajustes para apresentar os movimentos com valor provisionado zerado no relatório de sinistros a liquidar.

Importante: Ao efetuar a emissão do relatório de sinistros a liquidar através da Central de Contabilização (hpp.centralprovideraccounting), movimentos provisionados com valor zerado continuarão não sendo apresentados.

DSAUGPSPED-6139 DT Manutenção Conta Contábil por Evento - Ajuste na busca do centro de custo

01. DADOS GERAIS

| | |
|--------------------------|--|
| Produto: | TOTVS Saúde Planos |
| Linha de Produto: | Linha Datasul |
| Segmento: | Saúde |
| Módulo: | HPP - Pagamento de prestadores |
| Função: | hpp.ledgerAccountEvent - Manutenção Conta Contábil por Evento. |
| País: | Brasil |
| Ticket: | 18762902 |

02. SITUAÇÃO/REQUISITO

Em situações onde o critério de distribuição referente a conta contábil for "Definido" ou "Utiliza todos" a busca pelo centro de custo não ocorre corretamente.

03. SOLUÇÃO

Foi realizado o ajuste necessário para que ocorra a corretamente referente ao centro de custo quando o critério de distribuição da conta contábil for "Definido" ou "Utiliza todos".

Conteúdos relacionados:

- [Manutenção Conta contábil por Evento - hpp.ledgerAccountEvent](#)

DSAUGPSPED-6434 DT Manutenção Negociação dos Prestadores - Inconsistência nos dados referentes a conta contábil

01. DADOS GERAIS

| | |
|--------------------------|---|
| Produto: | TOTVS Saúde Planos |
| Linha de Produto: | Linha Datasul |
| Segmento: | Saúde |
| Módulo: | HPP - Pagamento de prestadores |
| Função: | hpp.providerNegotiation - Manutenção Negociação dos Prestadores |
| País: | Brasil |
| Ticket: | DSAUGPSPED-6434 |

02. SITUAÇÃO/REQUISITO

Inconsistência nos registros que apresentam conta contábil informada, os dados não são exibidos na tabela de listagem e ao detalhar do registro.

03. SOLUÇÃO

Foi realizado o ajuste necessário para que ocorra a listagem dos dados referentes a conta contábil na listagem e no detalhar do registro.

Conteúdos relacionados:

- [Manutenção Negociação dos Prestadores - hpp.providerNegotiation](#)

DSAUGPSPED-6514 DT Manutenção Eventos de pagamento de prestador

01. DADOS GERAIS

| | |
|--------------------------|---|
| Produto: | TOTVS Saúde Planos |
| Linha de Produto: | Linha Datasul |
| Segmento: | Saúde |
| Módulo: | HPP - Pagamento de Prestadores |
| Função: | hpp.billingEvents - Eventos de Pagamento de Prestador |
| País: | Brasil |
| Ticket: | DSAUGPSPED-6514 |

02. SITUAÇÃO/REQUISITO

O detalhar exibe campos que são de outras classes de eventos.

03. SOLUÇÃO

Foi realizado o ajuste necessário para que ao detalhar o registro seja exibido corretamente os campos relacionados a classe do evento.

Conteúdos relacionados:

- [Manutenção Eventos Pagamento Prestador - hpp.billingEvents](#)

DSAUGPSPED-6535 DT Parâmetros do Pagamento de Prestadores - Inconsistência com dados de adiantamento

01. DADOS GERAIS

| | |
|--------------------------|--|
| Produto: | TOTVS Saúde Planos |
| Linha de Produto: | Linha Datasul |
| Segmento: | Saúde |
| Módulo: | HPP - Pagamento de Prestadores |
| Função: | Parâmetros de pagamento de prestadores (hpp.paymentProviderParameters) |
| País: | Brasil |
| Ticket: | DSAUGPSPED-6535 |

02. SITUAÇÃO/REQUISITO

Ao editar os parâmetros do pagamento de prestador e informar Sim na opção 'Utiliza adiantamento' é apresentada a mensagem 'Evento de ajuste de insuficiência de saldo não cadastrado.', porém os campos para informar os eventos não são demonstrados.

03. SOLUÇÃO

Foi realizada uma correção na demonstração dos campos de eventos para que o registro ocorra normalmente.

Conteúdos relacionados:

- [Manutenção Parametrização Pagamento Prestadores hpp.paymentProviderParameters](#)

DSAUGPSPED-6549 DT Gap de funcionalidade na tela `hpp.ledgerAccountEvent`**01. DADOS GERAIS**

| | |
|--------------------------|--|
| Produto: | TOTVS Saúde Planos |
| Linha de Produto: | Linha Datasul |
| Segmento: | Saúde |
| Módulo: | HPP |
| Função: | Manutenção Conta Contábil por Evento (<code>hpp.ledgerAccountEvent</code>) |
| País: | Brasil |

02. SITUAÇÃO/REQUISITO

A funcionalidade de associar procedimentos/insumos/pacotes não está presente no programa Manutenção Conta Contábil por Evento (`hpp.ledgerAccountEvent`).

03. SOLUÇÃO

Foi incluída a funcionalidade no artefato `hpp.ledgerAccountEvent` para ser possível associar procedimentos/insumos/pacotes, sendo possível detalhá-los, editá-los, removê-los e exportá-los.

Conteúdos Relacionados

- [Manutenção Contas Contábeis por Evento - `hpp.ledgerAccountEvent`](#)

DSAUGPSPED-6550 DT Cadastro de pacotes em associativas

01. DADOS GERAIS

| | |
|--------------------------|--|
| Produto: | TOTVS Saúde Planos |
| Linha de Produto: | Linha Datasul |
| Segmento: | Saúde |
| Módulo: | HPP - Pagamento de Prestadores |
| Função: | hpp.provisionLedgerAccount - Manutenção Contas Contábeis Provisão hfp.assocEventsAccountingExpType - Manutenção Associativa Eventos x Contas Contábeis x Tipo Despesa |
| País: | Brasil |
| Ticket: | DSAUGPSPED-6550 |

02. SITUAÇÃO/REQUISITO

Ao cadastrar registros com o tipo de movimento 'C - Pacote', não é possível cadastrar um pacote não existente na base.

03. SOLUÇÃO

Foi realizado o ajuste necessário nas telas hpp.provisionLedgerAccount e hfp.assocEventsAccountingExpType para que o seja possível cadastrar registros de movimento 'C - Pacote' com pacote não existente na base.

Conteúdos relacionados:

- [Manutenção Contas Contábeis Provisão - hpp.provisionLedgerAccount](#)
- [Manutenção Associativa Eventos x Contas Contábeis x Tipo Despesa - hfp.assocEventsAccountingExpType](#)

DSAUGPSPED-6949 DT hpp.providerNegotiation - Consulta e edição

01. DADOS GERAIS

| | |
|--------------------------|---|
| Produto: | TOTVS Saúde Planos |
| Linha de Produto: | Linha Datasul |
| Segmento: | Saúde |
| Módulo: | HPP - Pagamento de Prestadores |
| Função: | Manutenção Negociação dos Prestadores - (hpp.providerNegotiation) |
| País: | Brasil |
| Ticket: | 20389038 |

02. SITUAÇÃO/REQUISITO

1. Ao incluir ou editar um registro de negociação já existente, gera uma inconsistência em tela "Sequencia invalida, dias devem estar em ordem crescente".

03. SOLUÇÃO

1. Foram realizadas na validação do campo dias para pagamento.

Conteúdos relacionados:

- [Manutenção Negociação dos Prestadores - hpp.providerNegotiation](#)

4.14.13 HPR - Estrutura do Produto - Manutenção - 12.1.2407

DSAUGPSPED-6481 DT Manutenção Quantidade Moeda por Procedimento - Inconsistência ao editar o registro

01. DADOS GERAIS

| | |
|--------------------------|---|
| Produto: | TOTVS Saúde Planos |
| Linha de Produto: | Linha Datasul |
| Segmento: | Saúde |
| Módulo: | HPR - Estrutura de produto |
| Função: | hpr.valuationProcedure - Manutenção Quantidade Moeda por Procedimento |
| País: | Brasil |
| Ticket: | DSAUGPSPED-6481 |

02. SITUAÇÃO/REQUISITO

Em algumas situações ao editar os registros ocorre alteração dos valores informados.

03. SOLUÇÃO

Foi realizado o ajuste necessário para que não ocorra a inconsistência dos valores informados ao editar um registro.

Conteúdos relacionados:

- [Manutenção Quantidade Moeda x Procedimento - hpr.valuationProcedure](#)

DSAUGPSPED-6548 DT Manutenção Estrutura de Produto

01. DADOS GERAIS

| | |
|--------------------------|---|
| Produto: | TOTVS Saúde Planos |
| Linha de Produto: | Linha Datasul |
| Segmento: | Saúde |
| Módulo: | HPR - Estrutura de produto |
| Função: | hpr.healthInsuranceProduct - Manutenção de estrutura de produto |
| País: | Brasil |
| Ticket: | DSAUGPSPED-6548 |

02. SITUAÇÃO/REQUISITO

Ao tentar gravar uma alteração em um módulo, dentro de uma estrutura, o qual já tenha cadastrado um módulo de cobertura assistencial, gera mensagem de erro 'O(s) modulo(s) de Seguro Assistencial deste tipo de plano ja esta(ao) cadastrado(s).' de forma errônea.

03. SOLUÇÃO

Era efetuada uma validação de forma incorreta, corrigido para que a validação funcione corretamente.

Conteúdos relacionados:

- [Manutenção de estrutura de produto - hpr.healthInsuranceProduct](#)

4.14.14 HRB - Repasse de Beneficiários - Manutenção - 12.1.2407

You are using an UNLICENSED copy of **Scroll PDF Exporter for Confluence**. Do you find Scroll PDF Exporter useful? Consider purchasing it today:
<https://marketplace.atlassian.com/apps/7019/scroll-pdf-exporter-for-confluence?tab=overview&hosting=datacenter>

DSAUGPSFINAN-16181 DT Permissão Edição A800

01. DADOS GERAIS

| Produto: | TOTVS Saúde Planos | | | | | |
|--------------------------|---|-------------------------|--------------|-------------|----------------|--|
| Linha de Produto: | Linha Datasul | | | | | |
| Segmento: | Saúde | | | | | |
| Módulo: | HGP, HRB | | | | | |
| Função: | <table border="1"> <thead> <tr> <th>Rotina Gestão de Planos</th> <th>Nome Técnico</th> </tr> </thead> <tbody> <tr> <td>Central PTU</td> <td>hgp.centralPtu</td> </tr> </tbody> </table> | Rotina Gestão de Planos | Nome Técnico | Central PTU | hgp.centralPtu | |
| Rotina Gestão de Planos | Nome Técnico | | | | | |
| Central PTU | hgp.centralPtu | | | | | |
| País: | Brasil | | | | | |
| Ticket: | 19042448 | | | | | |

02. SITUAÇÃO/REQUISITO

Programa Importação do A800 não possui permissões exclusivas para inserir, editar e excluir dados.

03. SOLUÇÃO

Criado nova permissão de menu para controlar ações de inserir, editar e excluir dados.

Procedimento para Implantação Procedimento para Configuração Procedimento para Utilização

A implementação descrita no documento estará disponível a partir da atualização do pacote no cliente.

O pacote está disponível no portal (<https://suporte.totvs.com/download>) e também na console de atualização.

DSAUGSPED-6167 DT Manutenção Procedimento - Erro Edição Proposta x Unidade Repassada

01. DADOS GERAIS

| | |
|--------------------------|---|
| Produto: | TOTVS Saúde Planos |
| Linha de Produto: | Linha Datasul |
| Segmento: | Saúde |
| Módulo: | HRB |
| Função: | hrb.proposalHealthInsurerTransferred - Manutenção Associativa Propostas X Unidades Repassadas |
| País: | Brasil |
| Ticket: | 18762902 |

02. SITUAÇÃO/REQUISITO

Na Edição Proposta x Unidade Repassada os campos de Mês de último repasse e Ano de último repasse em alguns casos tinham problema na formatação deixando o campo vazio

03. SOLUÇÃO

Foi realizado o ajuste necessário para que não ocorra o problema.

Conteúdos relacionados:

- [Manutenção Associativa Propostas X Unidades Repassadas - hrb.proposalHealthInsurerTransferred](#)

DSAUGSPED-6432 DT Tela hrb.ledgerAccountTransfer obriga preenchimento de campos não obrigatórios

01. DADOS GERAIS

| | |
|--------------------------|--|
| Produto: | TOTVS Saúde Planos |
| Linha de Produto: | Linha Datasul |
| Segmento: | Saúde |
| Módulo: | HRB |
| Função: | Conta contábil repasse (hrb.ledgerAccountTransfer) |
| País: | Brasil |
| Ticket: | |

02. SITUAÇÃO/REQUISITO

Tela hrb.ledgerAccountTransfer obriga preenchimento de campos não obrigatórios e comportamento inesperado para o switch '0 - Todos' para o campo Modalidade.

03. SOLUÇÃO

Foi realizado a correção nos campos não obrigatórios e consertado o comportamento do switch '0 - Todos' dos campos.

DSAUGPSPED-6433 DT Tela hrb.transferParameters não permite a edição dos campos de centro de custo e plano de centro de custo

01. DADOS GERAIS

| | |
|--------------------------|--|
| Produto: | TOTVS Saúde Planos |
| Linha de Produto: | Linha Datasul |
| Segmento: | Saúde |
| Módulo: | HRB - Repasse de beneficiários |
| Função: | Manutenção Parâmetros Repasse (hrb.transferParameters) |
| País: | Brasil |

02. SITUAÇÃO/REQUISITO

O sistema não permite a edição/parametrização dos campos de centro de custo e plano de centro de custo.

03. SOLUÇÃO

Foi realizado a alteração permitindo a parametrização dos campos de centro de custo e plano de centro de custo, juntamente com a busca para o preenchimento destes campos.

DSAUGPSPED-6628 DT Ajustes na tela Central de Contabilização do RB

01. DADOS GERAIS

| | |
|--------------------------|---|
| Produto: | TOTVS Saúde Planos |
| Linha de Produto: | Linha Datasul |
| Segmento: | Saúde |
| Módulo: | HRB - Repasse de Beneficiários |
| Função: | hrb.centralBeneficiaryTransferAccounting- Central de contabilização de repasse de beneficiários |
| País: | Brasil |
| Ticket: | DSAUGPSPED-6628 |

02. SITUAÇÃO/REQUISITO

Foram solicitados os seguintes ajustes no artefato hrb.centralBeneficiaryTransferAccounting: a reordenação das opções do menu e a adição de uma opção de cancelamento na funcionalidade de exclusão no artefato de demonstrativo.

03. SOLUÇÃO

Foi realizada a reordenação das opções do menu e adicionada a opção de cancelamento na funcionalidade de exclusão no artefato hrb.centralBeneficiaryTransferAccounting.

Conteúdos relacionados:

- [Demonstrativos contábil do repasse de beneficiários - hrb.beneficiaryTransferAccountingStatements](#)
- [Contabilização dos valores do repasse de beneficiários - hrb.accountingAmountsTransferBenef](#)
- [Descontabilização dos valores do repasse de beneficiários - hrb.deaccountingAmountsTransferBenef](#)

4.14.15 HRC - Revisão de Contas Médicas - Manutenção - 12.1.2407

- 18895194 DSAUGPSFINAN-16356 DT HRC0810Z - Falha ao baixar as faturas de intercâmbio
- 19127859 DSAUGPSCONTAS-23788 DT Tela Manutenção Ordenação de Regras (hrc.rulesOrdenation) não lista a regra pesquisada
- 19190229 DSAUGPSCONTAS-23822 DT Atualização Documento com Motivo de alta de óbito
- 19190229 DSAUGPSCONTAS-24262 DT Atualização Regra Parâmetro Ajuste Automático dos Dados de Internação
- 19196714 DSAUGPSCONTAS-24034 DT PTU A700 Importação - Tipo de consulta inválida
- 19257278 DSAUGPSCONTAS-23911 DT Central TISS - Acréscimo de urgência na inclusão de movimentos
- 19291778 DSAUGPSCONTAS-23828 DT Central TISS - Cópia de documentos reapresentação não considera o caráter de atendimento
- 19295292 DSAUGPSCONTAS-23823 DT Materiais e medicamentos de tabela própria no SISPAC
- 19298733 DSAUGPSCONTAS-23825 DT PTU A500 Exportação Reembolso
- 19327936 DSAUGPSCONTAS-23855 DT PTU A700 Exportação - Tipo de Consulta Inconsistente
- 19331029 DSAUGPSCONTAS-23917 DT Manutenção Documentos Revisão Contas - Via de Acesso
- 19351759 DSAUGPSCONTAS-23870 DT Central TISS - Inconsistência na apresentação dos dados na tela Movimentos
- 19358404 DSAUGPSCONTAS-23893 DT Exportação A550 - Contestação manual
- 19381415 DSAUGPSCONTAS-24013 DT Lote guias - Guias Vinculadas não herdam informação da principal.
- 19382410 DSAUGPSCONTAS-24031 DT Central TISS - Inclusão Pacotes
- 19396341 DSAUGPSCONTAS-23927 DT PTU A500 - Importação Parciais
- 19452207 DSAUGPSCONTAS-23967 DT Simulação da Valorização - Valor Urgência
- 19457955 DSAUGPSCONTAS-23991 DT Cbo x Especialidade de documentos
- 19460949 DSAUGPSCONTAS-23973 DT Atualização Lote Importação - Cancelamento Lote
- 19464925 DSAUGPSCONTAS-24238 DT Importação Lote Guias - Valor Cobrado Pacote
- 19479590 DSAUGPSCONTAS-23992 DT PTU A500 Importação - Pacote Fechado sem Insumos
- 19481949 DSAUGPSCONTAS-23999 DT Importação PTU A700 - Erro 8214 / Tipo de consulta deve ser informado (dtvw40aa)
- 19518354 DSAUGPSCONTAS-24071 DT PTU A500 Importação - Mensagem 8370 para Glosa 148
- 19526379 DSAUGPSCONTAS-24058 DT PTU A500 - Importação DH em transação com prestador único
- 19579569 DSAUGPSCONTAS-24059 DT PTU A500 - Importação gerando mensagem "Entry 2 is outside the range of list 1"
- 19630441 DSAUGPSCONTAS-24123 DT PTU A500 Exportação - Membros Equipe com Anestesiologista e Porte Anestésico
- 19631862 DSAUGPSCONTAS-24114 DT API Integração Revisão Contas - Validação Fator Honorarios
- 19645081 DSAUGPSCONTAS-24218 DT API Integração Revisão Contas - Valores para Porte anestesico
- 19652543 DSAUGPSCONTAS-24155 DT PTU A550 Importação - Divergência Valor Reconhecido
- 19669501 DSAUGPSCONTAS-24158 DT PTU A500 Importação - Classe de erro 157
- 19686616 DSAUGPSCONTAS-24166 DT PTU A500 Importação - Insumo de Codificação Genérica Com Registro ANVISA Isento
- 19722941 DSAUGPSFINAN-16340 DT Importação de Movimentos (PTU A700) - Criação de Tabelas RC/FP/PP Independentes
- 19743386 DSAUGPSCONTAS-24325 DT PTU A550 Importação - Divergência entre o valor contestado e o valor importado
- 19744664 DSAUGPSCONTAS-24210 DT PTU A500 Importação - Guia com Membros de Equipe com Aviso
- 19746230 DSAUGPSCONTAS-24352 DT Importação PTU A900 - Relatórios de Acompanhamento e Atualização Tabela de Moedas
- 19783842 DSAUGPSAUTOR-18926 DT Consulta de Pacote SISPAC por CPF
- 19788028 DSAUGPSCONTAS-24341 DT PTU A700 Importação - Atualização Guia Honorario Individual
- 19804123 DSAUGPSCONTAS-24239 DT Central TISS - Troca do Tipo de Insumo não Reflete Histórico do Movimento

- 19853949 DSAUGPSCONTAS-24286 DT PTU A500 Exportação - Carater Atendimento
- 19874433 DSAUGPSCONTAS-24291 DT PTU A500 Importação - Glosa Classe Erro 23
- 19907410 DSAUGPSCONTAS-24343 DT PTU A550 Exportação - Contestação da Divisão de Honorários
- 19912206 DSAUGPSCONTAS-24309 DT Exportação XML Lote Guias - Geração HASH
- 19917722 DSAUGPSCONTAS-24327 DT Manutenção Documentos Revisão Contas - Digitação Procedimentos
- 19918918 DSAUGPSCONTAS-24320 DT Importação XML Lote Guias - Especialidade Para o Prestador Solicitante
- 19932295 DSAUGPSCONTAS-24329 DT PTU A500 Exportação - PTU XML 2.2 - Dados Contratado Executante
- 19947501 DSAUGPSCONTAS-24354 DT PTU A500 Exportação - hr_Inicial e hr_Final
- 19959051 DSAUGPSCONTAS-24481 DT Revalorização Mov. Erro Cot. Moeda - Considerar Porte Anestésico
- 19960865 DSAUGPSCONTAS-24358 DT Central de Guias TISS - Alterar Período no documento
- 19963170 DSAUGPSCONTAS-24402 DT Central TISS - Erro de arredondamento conforme requer Unimed do Brasil
- 19977669 DSAUGPSCONTAS-24357 DT Recalcular HASH PTU para XML PTU 2.2
- 19984411 DSAUGPSCONTAS-24385 DT Atualiza Lote Importação - hrc.importBatchUpdate
- 20045140 DSAUGPSCONTAS-24431 DT Central Guias TISS - Visualização dos documentos que ficam presos na análise de glosa.
- 20058259 DSAUGPSCONTAS-24453 DT Central Guias TISS - Informação Profissional Solicitante
- 20066639 DSAUGPSCONTAS-24494 DT PTU A700 Importação - Validação Indicação Clínica
- 20069219 DSAUGPSCONTAS-24444 DT PTU A500 Importação - Movimentos sem hora inicial/final
- 20073163 DSAUGPSCONTAS-24454 DT API Integração Revisão Contas - Validação Fator Honorário
- 20107247 DSAUGPSCONTAS-24476 DT PTU A500 Exportação - Guias Honorário sem Procedimento
- 20134807 DSAUGPSCONTAS-24545 DT Importação XML Lote Guias - Acréscimo de Urgência SADT
- 20138554 DSAUGPSCONTAS-24500 DT PTU A500 Exportação - nr_guiaTissPrincipal para Reapresentação
- 20143898 DSAUGPSCONTAS-24519 DT PTU A550 Importação - Melhoria de Performance
- 20177699 DSAUGPSCONTAS-24569 DT PTU A500 Exportação - Procedimentos Agrupados
- 20187042 DSAUGPSCONTAS-24556 DT PTU A700 Importação - Guias de Consulta com Inconsistência Regime de Atendimento Obrigatorio
- 20191673 DSAUGPSCONTAS-24595 DT PTU A500 - Campo ft_MultiplicadorServico não esta sendo utilizado quando parametrizado para tal
- 20218387 DSAUGPSCONTAS-24575 DT Central Guias TISS - Verificação de Movimentos já Realizados para Reconsulta
- 20245169 DSAUGPSCONTAS-24664 DT Manutenção Documentos Revisão Contas - Validação do Movimento ao Apagar Glosa Manual
- 20253185 DSAUGPSCONTAS-24613 DT PTU A500 Importação - Consulta SISPAC
- 20278465 DSAUGPSPED-6853 DT hrc.providerImportParameter erro salvar
- 20346733 DSAUGPSPED-6937 DT Menu men_hrc
- 20357894 DSAUGPSCONTAS-24729 DT PTU A550 - Importação de acordos refletindo na NDC (fp0710o)
- DSAUGPSCONTAS-24004 DT Diferenças Relatório de Saldo Ajius - Equipe
- DSAUGPSPED-6410 DT Manutenção Atualização Lote Importação - Ajuste status do lote quando cancelado
- DSAUGPSPED-6513 DT Atualização Lote Importação - Cancelamento de lote do tipo movimentos não faturado em CO
- Lista Referencial de Honorários

18895194 DSAUGPSFINAN-16356 DT HRC0810Z - Falha ao baixar as faturas de intercâmbio

01. DADOS GERAIS

| | |
|--------------------------|--|
| Produto: | TOTVS Saúde Planos |
| Linha de Produto: | Linha Datasul |
| Segmento: | Saúde |
| Módulo: | HRC |
| Função: | Baixa de Faturas de Intercâmbio no Sistema de Inadimplência (hrc0810z) |
| País: | Brasil |
| Ticket: | 18895194 |

02. SITUAÇÃO/REQUISITO

Durante a geração do XML do PTU A510 as datas apresentavam formato diferente do esperado pelo serviço, o que ocasionava falha na realização da baixa.

03. SOLUÇÃO

Ajustado formato das datas para que as mesmas estejam de acordo com o formato esperado.

19127859 DSAUGPSCONTAS-23788 DT Tela Manutenção Ordenação de Regras (hrc.rulesOrdenation) não lista a regra pesquisada

01. DADOS GERAIS

| | |
|--------------------------|--|
| Produto: | TOTVS Saúde Planos |
| Linha de Produto: | Linha Datasul |
| Segmento: | Saúde |
| Módulo: | HRC - Revisão de Contas Médicas |
| Função: | Manutenção Ordenação de Regras (hrc.rulesOrdenation) |
| País: | Brasil |
| Ticket: | 19127859 |

02. SITUAÇÃO/REQUISITO

Na tela de visualização das ordenações de regras, a opção Pesquisar não localizava a regra digitada no campo de busca.

03. SOLUÇÃO

Foi realiza a alteração do método da funcionalidade de busca para que a regra pesquisada fosse devidamente listada.

19190229 DSAUGPSCONTAS-23822 DT Atualização Documento com Motivo de alta de óbito

01. DADOS GERAIS

| | |
|--------------------------|---|
| Produto: | TOTVS Saúde Planos |
| Linha de Produto: | Linha Datasul |
| Segmento: | Saúde |
| Módulo: | HRC - Revisão de Contas Médicas |
| Função: | Central De Movimentação Guias Tiss (hrc.document) |
| País: | Brasil |
| Ticket: | 19190229 |

02. SITUAÇÃO/REQUISITO

Quando digitado um documento com motivo de alta óbito, relacionado a outro documento, é copiado dados para o primeiro documento. Porém, quando o motivo de alta é óbito, não copia cid e declaração de óbito, gerando inconsistências no envio de informações no monitoramento Tiss e SIP.

03. SOLUÇÃO

Realizado a correção para atualização dos documentos de forma correta em relação ao motivo de alta.

19190229 DSAUGPSCONTAS-24262 DT Atualização Regra Parâmetro Ajuste Automático dos Dados de Internação

01. DADOS GERAIS

| | |
|--------------------------|--|
| Produto: | TOTVS Saúde Planos |
| Linha de Produto: | Linha Datasul |
| Segmento: | Saúde |
| Módulo: | Planos - Linha Datasul - Revisão de Contas Médicas (HRC) |
| Função: | Manutenção Documentos Revisão Contas - HRC0310A Central Movimentação de Guias TISS - hrc.document |
| País: | Brasil |
| Ticket: | 19190229 |

02. SITUAÇÃO/REQUISITO

Quando era incluído ou alterado um documento que o motivo de encerramento TISS indicava óbito e a transação do documento estava parametrizada para **Ajuste automático dos dados de internação**, o processo alterava nos demais documentos da mesma guia de atendimento os valores do motivo de alta e ainda replicava o CID do óbito e o número da declaração de óbito.

03. SOLUÇÃO

Foram realizadas alterações na rotina para que não copie os dados de CID do óbito e número da declaração de óbito para os demais documentos de internação associados a mesma guia de atendimento.

Foi realizado ajuste na regra que modifica os motivos de alta/encerramento nos documentos associados a mesma guia de atendimento. Conforme detalhes abaixo:

- Se o motivo de alta do documento associado for alta administrativa (ver cadastro **Manutenção Motivos Alta**), ele não será modificado.
- Se o motivo de alta do documento associado indicar óbito, ele não será modificado.
- Se o motivo de alta do novo documento ou documento alterado indicar óbito, os demais documentos associados não serão alterados.

O sistema considera os códigos TISS da **Tabela 39 - Terminologia de motivo de encerramento** como óbito:

- 41 - Óbito com declaração de óbito fornecida pelo médico assistente;
- 42 - Óbito com declaração de Óbito fornecida pelo Instituto Médico Legal - IML;
- 43 - Óbito com declaração de Óbito fornecida pelo Serviço de Verificação de Óbito - SVO;
- 63 - Alta da mãe/puérpera e óbito do recém-nascido;

- 64 - Alta da mãe/puérpera com óbito fetal;
- 65 - Óbito da gestante e do concepto;
- 66 - Óbito da mãe/puérpera e alta do recém-nascido;
- 67 - Óbito da mãe/puérpera e permanência do recém-nascido.

04. ASSUNTOS RELACIONADOS

- [Manutenção Transação Movimento](#)
- [Manutenção Motivos da Alta](#)
- [Motivo Alta GP x Motivo Alta TISS](#)

19196714 DSAUGPSCONTAS-24034 DT PTU A700 Importação - Tipo de consulta inválida

01. DADOS GERAIS

| | |
|--------------------------|---|
| Produto: | TOTVS Saúde Planos |
| Linha de Produto: | Linha Datasul |
| Segmento: | Saúde |
| Módulo: | HRC |
| Função: | Importação de Movimentos RPW (DTVW40AA) |
| País: | Brasil |
| Ticket: | 19196714 |

02. SITUAÇÃO/REQUISITO

Ao importar arquivo A700 contendo uma nota de SADT com procedimento de consulta eletiva (10101012) ocorria a inconsistência **8247 - Tipo de Consulta Invalido**.

03. SOLUÇÃO

Caso o Tipo de Atendimento (TP_ATENDIMENTO) referencie um SADT, o Tipo de Nota (TP_NOTA) também seja um SADT e por último, o Tipo de Consulta (TP_CONSULTA) esteja vazio - conforme regras vigentes no Manual do PTU – A700 - será possível realizar a importação de acordo com a parametrização aplicada para aquela classe de atendimento (hac.attendanceClass), conforme definição.

19257278 DSAUGPSCONTAS-23911 DT Central TISS - Acréscimo de urgência na inclusão de movimentos

01. DADOS GERAIS

| | |
|--------------------------|-----------------------------|
| Produto: | TOTVS Saúde Planos |
| Linha de Produto: | Linha Datasul |
| Segmento: | Saúde |
| Módulo: | HRC |
| Função: | Central TISS (hrc.document) |
| País: | Brasil |
| Ticket: | 19257278 |

02. SITUAÇÃO/REQUISITO

Ao digitar um documento, cujo esteja com caráter de atendimento em urgência e incluir um movimento com data e hora de urgência, calcula o adicional de urgência e seta a quantidade de vezes tabela em urgência corretamente, porem ao incluir mais um movimento, mesmo procedimento, no mesmo documento, com caráter de atendimento em urgência e também configurando data e hora em urgência o movimento é incluído sem adicional de urgência.

03. SOLUÇÃO

Adequado o processo de urgência para inclusão de movimentos via Central TISS.

19291778 DSAUGPSCONTAS-23828 DT Central TISS - Cópia de documentos reapresentação não considera o caráter de atendimento

01. DADOS GERAIS

| | |
|--------------------------|---|
| Produto: | TOTVS Saúde Planos |
| Linha de Produto: | Linha Datasul |
| Segmento: | Saúde |
| Módulo: | HRC - Revisão de Contas Médicas |
| Função: | Central De Movimentação Guias Tiss (hrc.document) |
| País: | Brasil |
| Ticket: | 19291778 |

02. SITUAÇÃO/REQUISITO

Ao realizar a cópia de documento, uma reapresentação, ao qual deve existir vínculo integral com documento original, não está trazendo o caráter de atendimento conforme documento original.

03. SOLUÇÃO

Foi realizada a alteração da rotina de cópia de documentos para considerar o caráter de atendimento conforme documento original.

19295292 DSAUGPSCONTAS-23823 DT Materiais e medicamentos de tabela própria no SISPA

01. DADOS GERAIS

| | |
|--------------------------|---|
| Produto: | TOTVS Saúde Planos |
| Linha de Produto: | Linha Datasul |
| Segmento: | Saúde |
| Módulo: | HRC - Revisão de Contas Médicas |
| Função: | Importação De Movimentos - Rpw (dtvw40aa) |
| País: | Brasil |
| Ticket: | 19295292 |

02. SITUAÇÃO/REQUISITO

Ao importar arquivos PTU A500, com pacotes, os códigos dos movimentos com 10 dígitos e tipo de tabela Material ou Medicamento não eram corretamente tratados, considerando os 10 dígitos quando deveriam ser considerados os 8 últimos.

03. SOLUÇÃO

Foram realizadas alterações na importação para o correto tratamento do código do movimento de Material ou Medicamento quando o mesmo contém 10 dígitos.

19298733 DSAUGPSCONTAS-23825 DT PTU A500 Exportação Reembolso

01. DADOS GERAIS

| | |
|--------------------------|--|
| Produto: | TOTVS Saúde Planos |
| Linha de Produto: | Linha Datasul |
| Segmento: | Saúde |
| Módulo: | HRC - Revisão de Contas Médicas |
| Função: | Exportação Movimentos Para Cobrança (hrc0510m) |
| País: | Brasil |
| Ticket: | 19298733 |

02. SITUAÇÃO/REQUISITO

Ao realizar o processo de exportação de reembolso, é apresentado o erro: Unidade não encontrada no cadastro de Negociação de Outras Unidades.

03. SOLUÇÃO

Realizada correção para buscar corretamente a Negociação de Outras Unidades.

19327936 DSAUGPSCONTAS-23855 DT PTU A700 Exportação - Tipo de Consulta Inconsistente

01. DADOS GERAIS

| | |
|--------------------------|--|
| Produto: | TOTVS Saúde Planos |
| Linha de Produto: | Linha Datasul |
| Segmento: | Saúde |
| Módulo: | HRC - Revisão de Contas Médicas |
| Função: | Exportação Movimentos Para Cobrança (hrc0510m) |
| País: | Brasil |
| Ticket: | 19327936 |

02. SITUAÇÃO/REQUISITO

Ao executar a exportação do PTU A700 cujo origem seja uma consulta proveniente da importação de arquivo PTU A500, e este A500, venha corretamente a tag de tipo de consulta (tag tp_consulta) está exportando o A700 com valor zero como se não houvesse a informação (referente à consulta) e gerando erro de validação na CMB.

03. SOLUÇÃO

Foi alterada a rotina de importação do A500 para gravar o tipo de consulta quando a guia for de consulta ou sadt com tipo de atendimento consulta.

19331029 DSAUGPSCONTAS-23917 DT Manutenção Documentos Revisão Contas - Via de Acesso

01. DADOS GERAIS

| | |
|--------------------------|---|
| Produto: | TOTVS Saúde Planos |
| Linha de Produto: | Linha Datasul |
| Segmento: | Saúde |
| Módulo: | HRC - Revisão de Contas Médicas |
| Função: | Manutenção Documentos Revisão Contas (hrc0310a) |
| País: | Brasil |
| Ticket: | 19331029 |

02. SITUAÇÃO/REQUISITO

Ao editar um documento cuja parametrização da transação permite alterar os dados de repasse por VIA DE ACESSO, a alteração não ocorria na primeira passagem pela opção modifica, ou seja, os valores principal e cobrado não eram modificados.

03. SOLUÇÃO

Foram realizadas alterações na rotina referente ao Modifica do procedimento para correta validação da via de acesso e de seus valores.

19351759 DSAUGPSCONTAS-23870 DT Central TISS - Inconsistência na apresentação dos dados na tela Movimentos

01. DADOS GERAIS

| | |
|--------------------------|---|
| Produto: | TOTVS Saúde Planos |
| Linha de Produto: | Linha Datasul |
| Segmento: | Saúde |
| Módulo: | HRC - Revisão de Contas Médicas |
| Função: | Central De Movimentação Guias Tiss (hrc.document) |
| País: | Brasil |
| Ticket: | 19351759 |

02. SITUAÇÃO/REQUISITO

Ao digitar um documento utilizando pacote e com quantidade maior que 1, o valor total do pacote para cobrança não era listado corretamente na tela.

03. SOLUÇÃO

Foi realizada alteração na rotina utilizada na apresentação dos valores de pacotes.

19358404 DSAUGPSCONTAS-23893 DT Exportação A550 - Contestação manual

01. DADOS GERAIS

| | |
|--------------------------|---|
| Produto: | TOTVS Saúde Planos |
| Linha de Produto: | Linha Datasul |
| Segmento: | Saúde |
| Módulo: | HRC - Revisão de Contas Médicas |
| Função: | Manutenção Questionamentos Contestacao (hfp0210h) |
| País: | Brasil |
| Ticket: | 19358404 |

02. SITUAÇÃO/REQUISITO

Ao realizar a exportação de um arquivo PTU A550 de um documento que teve valores de contestação alterados manualmente através do programa Manutenção Questionamentos Contestação (fp0210h) as tags de valores reconhecidos eram exportadas com valores negativos ou símbolos de interrogação.

03. SOLUÇÃO

Foram realizadas correções no processo de exportação dos movimentos que tiveram valores reconhecidos alterados através do programa Manutenção Questionamentos Contestação (fp0210h).

19381415 DSAUGPSCONTAS-24013 DT Lote guias - Guias Vinculadas não herdam informação da principal.

01. DADOS GERAIS

| | |
|--------------------------|-------------------------------------|
| Produto: | TOTVS Saúde Planos |
| Linha de Produto: | Linha Datasul |
| Segmento: | Saúde |
| Módulo: | HRC |
| Função: | Exp/imp Lote Guias - Rpw (dtvw01aa) |
| País: | Brasil |
| Ticket: | 19381415 |

02. SITUAÇÃO/REQUISITO

Ao importar uma guia TISS de honorário com transação de internação vinculada à outro documento de internação algumas informações obrigatórias não eram copiadas do documento principal para o que estava sendo vinculado.

03. SOLUÇÃO

Foram realizadas correções para que quando uma guia TISS de honorário seja importada com transação de internação e vinculada a outro documento de internação as informações obrigatórias sejam copiadas do documento principal para o documento vinculado.

19382410 DSAUGPSCONTAS-24031 DT Central TISS - Inclusão Pacotes

01. DADOS GERAIS

| | |
|--------------------------|--|
| Produto: | TOTVS Saúde Planos |
| Linha de Produto: | Linha Datasul |
| Segmento: | Saúde |
| Módulo: | Planos - Linha Datasul - Revisão de Contas Médicas (HRC) |
| Função: | Central de Movimentações Guias TISS - hrc.document |
| País: | Brasil |
| Ticket: | 19382410 |

02. SITUAÇÃO/REQUISITO

Ao digitar um documento com pacote na Central TISS o programa assumia o valor de cobrança como valor cobrado do cadastro do pacote e isso gerava glosa **34 - valor glosado**.

03. SOLUÇÃO

Foi realizado ajuste no processo de criação dos movimentos do pacote na Central TISS para manter o valor cobrado igual ao valor de pagamento assim como é realizado na Manutenção Documento Revisão de Contas - RC0310A.

19396341 DSAUGPSCONTAS-23927 DT PTU A500 - Importação Parciais

01. DADOS GERAIS

| | |
|--------------------------|---|
| Produto: | TOTVS Saúde Planos |
| Linha de Produto: | Linha Datasul |
| Segmento: | Saúde |
| Módulo: | HRC - Revisão de Contas Médicas |
| Função: | Importação De Movimentos - RPW (dtvw40aa) |
| País: | Brasil |
| Ticket: | 19396341 |

02. SITUAÇÃO/REQUISITO

Ao executar diversas vezes simultaneamente o programa Importação de movimentos - RPW utilizando a funcionalidade de Importação parcial ocorria lock na tabela do Lote de Importação(loteimp).

03. SOLUÇÃO

Aprimorada a gravação de informações na tabela loteimp na importação do PTU A500.

19452207 DSAUGPSCONTAS-23967 DT Simulação da Valorização - Valor Urgência

01. DADOS GERAIS

| | |
|--------------------------|---|
| Produto: | TOTVS Saúde Planos |
| Linha de Produto: | Linha Datasul |
| Segmento: | Saúde |
| Módulo: | HRC - Revisão de Contas Médicas |
| Função: | Simulação da Valorização (hrc.valuesSimulation) |
| País: | Brasil |
| Ticket: | 19452207 |

02. SITUAÇÃO/REQUISITO

A simulação de valores efetuada pelo programa **hrc.valuesSimulation** não estava considerando o parâmetro para tratar a urgência de forma automática, presente no cadastro Manutenção Transação.

03. SOLUÇÃO

Simulação de valores efetuada pelo programa **hrc.valuesSimulation** passou a considerar a parametrização de urgência presente no cadastro de transação de movimentos (hrc.valuesSimulation).

19457955 DSAUGPSCONTAS-23991 DT Cbo x Especialidade de documentos

01. DADOS GERAIS

| | |
|--------------------------|---|
| Produto: | TOTVS Saúde Planos |
| Linha de Produto: | Linha Datasul |
| Segmento: | Saúde |
| Módulo: | HRC - Revisão de Contas Médicas |
| Função: | Central De Movimentação Guias Tiss (hrc.document) |
| País: | Brasil |
| Ticket: | 19457955 |

02. SITUAÇÃO/REQUISITO

Ao realizar a manutenção de um documento através da Central TISS (hrc.document) o campo do CBO do prestador solicitante não carregava as opções, bloqueando o campo para edição.

03. SOLUÇÃO

Foi realizada alteração na lógica do carregamento das informações do campo para que o mesmo apresente corretamente as opções do CBO x Especialidade do prestador solicitante, permitindo a edição do campo.

19460949 DSAUGPSCONTAS-23973 DT Atualização Lote Importação - Cancelamento Lote

01. DADOS GERAIS

| | |
|--------------------------|---|
| Produto: | TOTVS Saúde Planos |
| Linha de Produto: | Linha Datasul |
| Segmento: | Saúde |
| Módulo: | HRC - Revisão de Contas Médicas |
| Função: | Atualização Lote Importação (hrc.importBatchUpdate) |
| País: | Brasil |
| Ticket: | 19460949 |

02. SITUAÇÃO/REQUISITO

Ao utilizar o programa Atualização Lote Importação - HTML para cancelar um lote de importação Lote Guias era gerado o erro "Mismatched number of parameters passed to routine chama-rtcobprocduplicidade rtp/rtcancelaloteimp.p"

03. SOLUÇÃO

A chamada para o programa responsável pelo cancelamento dos Lote Guias foi adequada para que o erro reportado não ocorra.

19464925 DSAUGPSCONTAS-24238 DT Importação Lote Guias - Valor Cobrado Pacote

01. DADOS GERAIS

| | |
|--------------------------|--|
| Produto: | TOTVS Saúde Planos |
| Linha de Produto: | Linha Datasul |
| Segmento: | Saúde |
| Módulo: | Planos - Linha Datasul - Revisão de Contas Médicas (HRC) |
| Função: | Imp/Exp Lote Guias RPW - DTVW01AA |
| País: | Brasil |
| Ticket: | 19464925 |

02. SITUAÇÃO/REQUISITO

Ao importar um XML Lote Guias com pacotes o processo estava aplicando o percentual do grupo de pacotes nos valores recebidos no arquivo mesmo quando o prestador tinha parametrização para manter o valor cobrado no arquivo.

03. SOLUÇÃO

Foi realizado ajuste na rotina de valorização dos pacotes para manter o valor cobrado no arquivo XML quando o parâmetro **Valida valor pacote arquivo** esteja marcado como **SIM** no cadastro **Manutenção Parâmetros Importação Prestador**.

04. ASSUNTOS RELACIONADOS

- [Manutenção Parâmetros de Importação do Prestador](#)

19479590 DSAUGPSCONTAS-23992 DT PTU A500 Importação - Pacote Fechado sem Insumos

01. DADOS GERAIS

| | |
|--------------------------|---|
| Produto: | TOTVS Saúde Planos |
| Linha de Produto: | Linha Datasul |
| Segmento: | Saúde |
| Módulo: | HRC - Revisão de Contas Médicas |
| Função: | Importação De Movimentos - RPW - dtvw40aa |
| País: | Brasil |
| Ticket: | 19479590 |

02. SITUAÇÃO/REQUISITO

O processo de importação do PTU A500 não gravava os valores cobrados dos pacotes fechados quando o cadastro do pacote no SISPA não possuía insumos e nem valores para os grupos dos insumos.

03. SOLUÇÃO

O programa foi alterado para que mesmo que o pacote esteja vazio seja gravado o procedimento principal do pacote no documento.

19481949 DSAUGPSCONTAS-23999 DT Importação PTU A700 - Erro 8214 / Tipo de consulta deve ser informado (dtvw40aa)

01. DADOS GERAIS

| | |
|--------------------------|---|
| Produto: | TOTVS Saúde Planos |
| Linha de Produto: | Linha Datasul |
| Segmento: | Saúde |
| Módulo: | HRC - Revisão de Contas Médicas |
| Função: | Importação De Movimentos - RPW (dtvw40aa) |
| País: | Brasil |
| Ticket: | 19481949 |

02. SITUAÇÃO/REQUISITO

Ao importar um arquivo A700 com Regime de Atendimento 4 - Pronto Socorro o sistema apresentava a seguinte consistência: '8214 - Tipo de consulta deve ser informado'.

03. SOLUÇÃO

Foram realizados ajustes no processo de importação do A700 para que o campo considerado na consistência seja o Tipo de Atendimento.

19518354 DSAUGPSCONTAS-24071 DT PTU A500 Importação - Mensagem 8370 para Glosa 148

01. DADOS GERAIS

| | |
|--------------------------|--|
| Produto: | TOTVS Saúde Planos |
| Linha de Produto: | Linha Datasul |
| Segmento: | Saúde |
| Módulo: | Planos - Linha Datasul - Revisão de Contas Médicas (HRC) |
| Função: | Importação Movimentos RPW - DTVW40AA |
| País: | Brasil |
| Ticket: | 19518354 |

02. SITUAÇÃO/REQUISITO

Importar um A500 que gerava a glosa para a classe de erro 148 e outra glosa de guia de atendimento, a glosa 148 quando restritiva, não era apresentada no relatório de acompanhamento de inconsistências.

03. SOLUÇÃO

Foi realizado o ajuste no programa para mostrar a mensagem **8370 - GUIA INFORMADA NO ARQUIVO PTU INVALIDA**, sempre que o processo gerar a glosa para a classe de erro 148, sem a classe de erro estiver parametrizada para restringir o processo, então a mensagem será do tipo **ERRO**, as outras parametrizações irão apresentar a mensagem como tipo **ALERTA**.

04. DEMAIS INFORMAÇÕES

[Detalhes de outras glosas relacionadas as guias de atendimento](#)

[Importação de movimentos com guias em status inválido](#)

19526379 DSAUGPSCONTAS-24058 DT PTU A500 - Importação DH em transação com prestador único

01. DADOS GERAIS

| | |
|--------------------------|-------------------------------------|
| Produto: | TOTVS Saúde Planos |
| Linha de Produto: | Linha Datasul |
| Segmento: | Saúde |
| Módulo: | HRC |
| Função: | Importação de Movimentos (dtvw40aa) |
| País: | Brasil |
| Ticket: | 19526379 |

02. SITUAÇÃO/REQUISITO

Ao importar um arquivo PTU A500 contendo divisão de honorários em uma transação parametrizada para obrigar prestador Único, o sistema não importava a divisão e acusava a mensagem 'Campo da api divisao de honorarios invalido - Erro no processo de divisao de honorarios'

03. SOLUÇÃO

Alterado o sistema para quando houver um movimento de divisão de honorários, importado ou digitado pela Central TISS, em uma transação parametrizada para 'prestador único', seja gerada a mensagem 'Transacao so aceita prestador unico. Divisao de Honorarios nao pode ser prestador unico'. A mensagem 'Campo da api divisao de honorarios invalido - Erro no processo de divisao de honorarios', continua sendo gerada na importação do PTU A500.

19579569 DSAUGPSCONTAS-24059 DT PTU A500 - Importação gerando mensagem "Entry 2 is outside the range of list 1"

01. DADOS GERAIS

| | |
|--------------------------|---|
| Produto: | TOTVS Saúde Planos |
| Linha de Produto: | Linha Datasul |
| Segmento: | Saúde |
| Módulo: | HRC |
| Função: | Importação De Movimentos - Rpw (dtvw40aa) |
| País: | Brasil |
| Ticket: | 19579569 |

02. SITUAÇÃO/REQUISITO

Ao importar um PTU A500 que possua materiais e medicamentos com valores de pagamento inteiros, poderia ser exibido a mensagem de erro: "Entry 2 is outside the range of list 1".

03. SOLUÇÃO

O programa teve sua lógica de valorização de materiais e medicamentos ajustada, deixando de gerar a mensagem de erro.

19630441 DSAUGPSCONTAS-24123 DT PTU A500 Exportação - Membros Equipe com Anestesista e Porte Anestésico

01. DADOS GERAIS

| | |
|--------------------------|--|
| Produto: | TOTVS Saúde Planos |
| Linha de Produto: | Linha Datasul |
| Segmento: | Saúde |
| Módulo: | Planos - Linha Datasul - Revisão de Contas Médicas (HRC) |
| Função: | Exportação Movimentos para Cobrança - HRC0510M |
| País: | Brasil |
| Ticket: | 19630441 |

02. SITUAÇÃO/REQUISITO

Ao realizar a exportação de um A500 XML que contém procedimento com membros de equipe e anestesista o porte anestésico não era gerado, o que causava inconsistência na validação do arquivo na CMB (**Quando o campo `tp_Participacao` for preenchido com "Anestesista" ou "Auxiliar de anestesista" o campo `cd_PorteAnestesico` se torna obrigatório.**).

03. SOLUÇÃO

Foram realizadas alterações no processo da exportação do A500 para gerar a tag **`cd_PorteAnestesico`** quando agrupar os membros de equipe, o procedimento possuir porte anestésico e houver a participação do anestesista ou auxiliar de anestesista.

04. ASSUNTOS RELACIONADOS

- [Exportação de membros de equipe no PTU XML A500](#)

19631862 DSAUGPSCONTAS-24114 DT API Integração Revisão Contas - Validação Fator Honorários

01. DADOS GERAIS

| | |
|--------------------------|---|
| Produto: | TOTVS Saúde Planos |
| Linha de Produto: | Linha Datasul |
| Segmento: | Saúde |
| Módulo: | HRC - Revisão de Contas Médicas |
| Função: | API Integração com o Revisão de Contas Médicas - Modifica |
| País: | Brasil |
| Ticket: | 19631862 |

02. SITUAÇÃO/REQUISITO

Sistema exibia a mensagem **Transação informada não aceita valores informados nos campos de Fator Honorários referente a Via de Acesso (PAG e/ou COB)** ao modificar movimentos mesmo sem modificar fator honorário de cobrança ou pagamento quando era utilizada as API de integração com o Revisão de Contas.

03. SOLUÇÃO

Foi realizada alteração no processo melhorando a validação dos campo de Fator Honorários referente a Via de Acesso (PAG e/ou COB).

19645081 DSAUGPSCONTAS-24218 DT API Integração Revisão Contas - Valores para Porte anestesico

01. DADOS GERAIS

| | |
|--------------------------|----------------------------------|
| Produto: | TOTVS Saúde Planos |
| Linha de Produto: | Linha Datasul |
| Segmento: | Saúde |
| Módulo: | HRC |
| Função: | API do Revisão de contas Médicas |
| País: | Brasil |
| Ticket: | 19645081 |

02. SITUAÇÃO/REQUISITO

O processo não permitia incluir movimento do nível de participação **6-Anestesista**.

03. SOLUÇÃO

Realizado a correção para tratamento correto do nível de participação.

19652543 DSAUGPSCONTAS-24155 DT PTU A550 Importação - Divergência Valor Reconhecido

01. DADOS GERAIS

| | |
|--------------------------|--|
| Produto: | TOTVS Saúde Planos |
| Linha de Produto: | Linha Datasul |
| Segmento: | Saúde |
| Módulo: | Planos - Linha Datasul - Revisão de Contas Médicas (HRC) |
| Função: | Importação Questionamento Contestacao - HRC0712S |
| País: | Brasil |
| Ticket: | 19652543 |

02. SITUAÇÃO/REQUISITO

Ao importar um A550 cuja a origem seja a500 cobrado pela unidade o processo estava calculando o valor reconhecido diferente do valor informado no arquivo quando haviam dois ou mais procedimentos contestados para o mesmo documento, o que gerava divergência no total contestado.

03. SOLUÇÃO

Foi realizado o ajuste no processo da importação do A550 para acatar os valores informados no arquivo para os documentos com mais de um procedimento contestado.

19669501 DSAUGPSCONTAS-24158 DT PTU A500 Importação - Classe de erro 157

01. DADOS GERAIS

| | |
|--------------------------|---|
| Produto: | TOTVS Saúde Planos |
| Linha de Produto: | Linha Datasul |
| Segmento: | Saúde |
| Módulo: | HRC - Revisão de Contas Médicas |
| Função: | Importação de Movimentos - RPW (DTVW40AA) |
| País: | Brasil |
| Ticket: | 19669501 |

02. SITUAÇÃO/REQUISITO

Após importação do PTU A500 foi identificado que a classe de erro 157 foi atribuída a um documento de forma indevida, uma vez que, a guia de autorização correspondente ao atendimento está devidamente cadastrada.

03. SOLUÇÃO

Foi realizado alteração no programa que faz a validação das glosas das guias para aplicar a glosa conforme as regras para cada documento.

19686616 DSAUGPSCONTAS-24166 DT PTU A500 Importação - Insumo de Codificação Genérica Com Registro ANVISA Isento

01. DADOS GERAIS

| | |
|--------------------------|--|
| Produto: | TOTVS Saúde Planos |
| Linha de Produto: | Linha Datasul |
| Segmento: | Saúde |
| Módulo: | Planos - Linha Datasul - Revisão de Contas Médicas (HRC) |
| Função: | Importação Movimentos RPW - DTVW40AA |
| País: | Brasil |
| Ticket: | 19686616 |

02. SITUAÇÃO/REQUISITO

Quando era realizada a importação do A500 com guia do tipo Nota Fiscal Fornecedor o processo impedia a importação da guia e gerava a mensagem de inconsistência **Tag 'cd_ReferenciaMat_Fab' deve ser informada para insumo generico** para o insumo de Código Genérico **03077179**, isento de registro na ANVISA conforme o Boletim da Unimed do Brasil de maio/2023.

03. SOLUÇÃO

Foi realizada alteração no programa de importação para que a mensagem seja do tipo ALERTA, mantendo assim a informação no relatório de acompanhamento de inconsistências.

Foram alterados os textos das mensagens das consistências realizadas nos dados ANVISA para:

Tag cd_ReferenciaMat_Fab nao informada para insumo de codigo generico.

Tag nr_RegistroAnvisa nao informada para insumo de codigo generico.

19722941 DSAUGPSFINAN-16340 DT Importação de Movimentos (PTU A700) - Criação de Tabelas RC/FP/PP Independentes

01. DADOS GERAIS

| | |
|--------------------------|--|
| Produto: | TOTVS Saúde Planos |
| Linha de Produto: | Linha Datasul |
| Segmento: | Saúde |
| Módulo: | HRC |
| Função: | Importação de Movimentos - RPW (hrc.movementsImport) |
| País: | Brasil |
| Ticket: | 19722941 |

02. SITUAÇÃO/REQUISITO

Ao efetuar a importação de arquivos PTU A700 estavam sendo criados indevidamente registros nas tabelas de independizados utilizados para efetuar o pagamento e o faturamento de CO, ocasionando lentidão nesses processos visto que esses movimentos não são pagos nem faturados em custo operacional.

03. SOLUÇÃO

Foram efetuados ajustes para não efetuar a criação destes registros durante a importação de arquivos PTU A700.

19743386 DSAUGPSCONTAS-24325 DT PTU A550 Importação - Divergência entre o valor contestado e o valor importado

01. DADOS GERAIS

| | |
|--------------------------|---|
| Produto: | TOTVS Saúde Planos |
| Linha de Produto: | Linha Datasul |
| Segmento: | Saúde |
| Módulo: | HRC |
| Função: | Importação Questionamentos Contestacao (hrc0712s) |
| País: | Brasil |
| Ticket: | 19743386 |

02. SITUAÇÃO/REQUISITO

Ao realizar a importação de um arquivo A550 XML com insumos que foram agrupados por terem o mesmo código convertido para o PTU, hora de realização e data de realização, o sistema estava apresentando valores reconhecidos e glosados incorretos.

03. SOLUÇÃO

Foram realizados ajustes na importação dos arquivos PTU A550 XML para os casos onde um código de insumo importado pertence à mais de um insumo da fatura, dividindo corretamente os valores entre os movimentos.

19744664 DSAUGPSCONTAS-24210 DT PTU A500 Importação - Guia com Membros de Equipe com Aviso

01. DADOS GERAIS

| | |
|--------------------------|---|
| Produto: | TOTVS Saúde Planos |
| Linha de Produto: | Linha Datasul |
| Segmento: | Saúde |
| Módulo: | HRC - Revisão de Contas Médicas |
| Função: | Importação de Movimentos - RPW (DTVW40AA) |
| País: | Brasil |
| Ticket: | 19744664 |

02. SITUAÇÃO/REQUISITO

Quando realizada a importação de A500 com os movimentos avisados ocorria inconsistência na importação que afetam os valores e impedem a importação do arquivo. Esse processo foi identificado quando um movimento que os membros de equipe possuíam o mesmo tipo de participação informados tanto no A500 de Aviso quando no A500 de Cobrança.

03. SOLUÇÃO

Foi realizada melhoria na busca dos movimentos do Aviso no processo da criação dos movimentos de cobrança na importação do arquivo A500 XML.

19746230 DSAUGPSCONTAS-24352 DT Importação PTU A900 - Relatórios de Acompanhamento e Atualização Tabela de Moedas

01. DADOS GERAIS

| | |
|--------------------------|--|
| Produto: | TOTVS Saúde Planos |
| Linha de Produto: | Linha Datasul |
| Segmento: | Saúde |
| Módulo: | Planos - Linha Datasul - Revisão de Contas Médicas (HRC) |
| Função: | Importação/Atualização Insumos - hrc.importInsumos |
| País: | Brasil |
| Ticket: | 19746230 |

02. SITUAÇÃO/REQUISITO

Quando era realizada a importação do PTU A900, o processo gerava os relatórios de acompanhamento dos insumos e das tabelas de moedas mesmo se ocorresse alguma inconsistência na criação/atualização dos registros. Ainda o processo não permitia a atualização da tabela de moedas dos insumos criados/atualizados se ocorresse alguma inconsistência ao alterar/editar o registro da Manutenção Associativa Insumo GPS x Insumo PTU.

03. SOLUÇÃO

Foram alterados os programas da importação do PTU A900 para que somente gere os relatórios de acompanhamento dos registros incluídos/alterados, e foi realizada atualização no programa para permitir a atualização da tabela de moedas do insumo mesmo se ocorrer inconsistência na atualização do registro da Manutenção Associativa Insumo GPS x Insumo PTU.

19783842 DSAUGPSAUTOR-18926 DT Consulta de Pacote SISPAC por CPF

01. DADOS GERAIS

| | |
|--------------------------|---|
| Produto: | TOTVS Saúde Planos |
| Linha de Produto: | Linha Datasul |
| Segmento: | Saúde |
| Módulo: | HAT HRC |
| Função: | Consulta Pacotes x Unimed do Brasil (hat.queryPackageSoftware) Importação De Movimentos - Rpw (dtvw40aa) |
| País: | Brasil |
| Ticket: | 19783842 |

02. SITUAÇÃO/REQUISITO

Ao consultar um pacote informando o filtro por CPF ocorre o erro: "Campo cd_cpf_cnpj deve possuir no máximo 14 posições numéricas".

03. SOLUÇÃO

O processo foi ajustado para que a consulta por CPF encaminhe o valor com zeros à esquerda, completando os 14 dígitos.

19788028 DSAUGPSCONTAS-24341 DT PTU A700 Importação - Atualização Guia Honorario Individual

01. DADOS GERAIS

| | |
|---|--|
| Produto: | TOTVS Saúde Planos |
| Linha de Produto: | Linha Datasul |
| Segmento: | Saúde |
| Módulo: | Planos - Linha Datasul - Revisão de Contas Médicas (HRC) |
| Função: | Importação Movimentos RPW - DTVW40AA |
| País: | Brasil |
| Ticket: | 19788028 |
| Requisito/ Story/Issue (informe o requisito relacionado): | DSAUGPSCONTAS-24341 |

02. SITUAÇÃO/REQUISITO

Quando era realizada a importação de movimentos do PTU A700 e uma nota de Honorário Individual (HI) estava vinculada a um documento SADT no mesmo A700, o documento do honorário médico (HM) ficava com classe de nota **2-SADT** ocasionando a inconsistência **Regime de Atendimento Obrigatorio para TP_NOTA = 2**.

03. SOLUÇÃO

Foi realizada alteração nos leiautes de importação do A700 para que a guia que possua o **TP_NOTA = 4** e esteja vinculado a uma guia de **SADT (TP_NOTA = 2)** fique com a classe de nota **30 - Honorário Individual**, permitindo assim a parametrização da Transação x Classe de Nota específica para a guia de HI.

04. ASSUNTOS RELACIONADOS

- [Classe de Nota e Transação na Importação PTU](#)

19804123 DSAUGPSCONTAS-24239 DT Central TISS - Troca do Tipo de Insumo não Reflete Histórico do Movimento

01. DADOS GERAIS

| | |
|--------------------------|---|
| Produto: | TOTVS Saúde Planos |
| Linha de Produto: | Linha Datasul |
| Segmento: | Saúde |
| Módulo: | HRC - Revisão de Contas Médicas |
| Função: | Central de Movimentação Guias TISS - hrc.document |
| País: | Brasil |
| Ticket: | 19804123 |

02. SITUAÇÃO/REQUISITO

Quando era alterado o **tipo de insumo** de um movimento na Central TISS não criava o registro de exclusão nas tabelas de histórico do movimento.

03. SOLUÇÃO

Ao alterar o tipo de insumo ou o insumo, será gerado a exclusão e reinclusão deste movimento e será gerado um registro de exclusão do movimento antigo na tabela de histórico do movimento.

19853949 DSAUGPSCONTAS-24286 DT PTU A500 Exportação - Carater Atendimento

01. DADOS GERAIS

| | |
|--------------------------|--|
| Produto: | TOTVS Saúde Planos |
| Linha de Produto: | Linha Datasul |
| Segmento: | Saúde |
| Módulo: | Planos - Linha Datasul - Revisão de Contas Médicas (HRC) |
| Função: | Exportação Movimentos para Cobrança - HRC0510M |
| País: | Brasil |
| Ticket: | 19853949 |

02. SITUAÇÃO/REQUISITO

Ao gerar um A500 de movimentos incluídos utilizando a importação do XML Lote Guias, o carater de atendimento da guia ficava diferente do valor informado no XML Lote Guias e da Central TISS. Para encaminhar uma guia com o carater de urgência o processo somente considerava se existia procedimento com adicional de urgência.

03. SOLUÇÃO

Foi realizada alteração no programa de exportação do A500 para verificar também o carater de atendimento das guias que foram gravadas no documento durante a importação do XML Lote Guias.

19874433 DSAUGPSCONTAS-24291 DT PTU A500 Importação - Glosa Classe Erro 23

01. DADOS GERAIS

| | |
|--------------------------|--|
| Produto: | TOTVS Saúde Planos |
| Linha de Produto: | Linha Datasul |
| Segmento: | Saúde |
| Módulo: | Planos - Linha Datasul - Revisão de Contas Médicas (HRC) |
| Função: | Importação Movimento RPW - DTWV40AA |
| País: | Brasil |
| Ticket: | 19874433 |

02. SITUAÇÃO/REQUISITO

Na importação de movimentos do arquivo PTU A500 alguns movimentos de divisão de honorários ficavam com a glosa da classe de erro **23 - QUANTIDADE REALIZADA MAIOR QUE A AUTORIZADA** mesmo quando a quantidade realizada era igual a autorizada na guia de atendimento.

03. SOLUÇÃO

Foi realizada alteração no processo que verifica a quantidade de movimentos realizados para considerar somente o movimento principal da divisão de honorários na contagem.

19907410 DSAUGPSCONTAS-24343 DT PTU A550 Exportação - Contestação da Divisão de Honorários

01. DADOS GERAIS

| | |
|--------------------------|--|
| Produto: | TOTVS Saúde Planos |
| Linha de Produto: | Linha Datasul |
| Segmento: | Saúde |
| Módulo: | Planos - Linha Datasul - Revisão de Contas Médicas (HRC) |
| Função: | Exportação Questionamento Contestação - HRC0710S |
| País: | Brasil |
| Ticket: | 19907410 |

02. SITUAÇÃO/REQUISITO

A contestação de movimentos, A550 estava exportando indevidamente movimento de uma guia que não teve o valor contestado.

03. SOLUÇÃO

Foi realizado o ajuste na exportação dos questionamentos realizados para os movimentos que fazem parte da divisão de honorários.

19912206 DSAUGPSCONTAS-24309 DT Exportação XML Lote Guias - Geração HASH

01. DADOS GERAIS

| | |
|--------------------------|--|
| Produto: | TOTVS Saúde Planos |
| Linha de Produto: | Linha Datasul |
| Segmento: | Saúde |
| Módulo: | Planos - Linha Datasul - Revisão de Contas Médicas (HRC) |
| Função: | Exportação Movimentos para Cobrança - HRC0510M |
| País: | Brasil |
| Ticket: | 19912206 |

02. SITUAÇÃO/REQUISITO

Quando era realizada a exportação de movimentos para cobrança como XML Lote Guias TISS o arquivo ficava sem valor na tag do HASH porque o leiaute de exportação da TISS 4.01.00 utilizava uma solução descontinuada da Microsoft para cálculo do HASH.

03. SOLUÇÃO

Foi realizada alteração no processo de geração do HASH na exportação do XML Lote Guias que passa a utilizar a solução nativa do Progress para calcular o HASH do arquivo, assim como é realizada na exportação dos XML do PTU.

19917722 DSAUGPSCONTAS-24327 DT Manutenção Documentos Revisão Contas - Digitação Procedimentos

01. DADOS GERAIS

| | |
|--------------------------|--|
| Produto: | TOTVS Saúde Planos |
| Linha de Produto: | Linha Datasul |
| Segmento: | Saúde |
| Módulo: | Planos - Linha Datasul - Revisão de Contas Médicas (HRC) |
| Função: | Manutenção Documentos Revisão Contas - HRC0310A |
| País: | Brasil |
| Ticket: | 19917722 |

02. SITUAÇÃO/REQUISITO

Na Manutenção Documentos Revisão Contas quando era digitado ou modificado um procedimento de SADT e o caráter de atendimento era urgência, mas o movimento não tinha adicional de urgência o processo gerava a glosa **cobrança indevida**.

03. SOLUÇÃO

Foram realizadas alterações no programa para que a solicitação da glosa de cobrança indevida somente ocorra quando:

- Adicional de urgência para pagamento = sim e caráter = eletivo;
- Adicional de urgência para pagamento = sim e procedimento é SADT.

Ainda foi realizada a melhoria na mensagem que solicita ao usuário se o procedimento será glosado com a glosa da classe de erro 9. **Adicional de urgência não é previsto para guias eletivas e SADTs. Glosar o Procedimento?**

Quando indicado SIM, o processo irá gerar a glosa, se indicar NÃO, então o processo segue normalmente.

19918918 DSAUGPSCONTAS-24320 DT Importação XML Lote Guias - Especialidade Para o Prestador Solicitante

01. DADOS GERAIS

| | |
|--------------------------|--|
| Produto: | TOTVS Saúde Planos |
| Linha de Produto: | Linha Datasul |
| Segmento: | Saúde |
| Módulo: | Planos - Linha Datasul - Revisão de Contas Médicas (HRC) |
| Função: | Imp/Exp Lote Guias RPW - DTVW01AA |
| País: | Brasil |
| Ticket: | 19918918 |

02. SITUAÇÃO/REQUISITO

A importação do XML Lote Guias gerava a mensagem de inconsistência **0473 - Nao foi localizada a especialidade para o prestador solicitante** mesmo quando o CBO informado na Guia do XML ou na Guia de Autorização estava vinculado a uma especialidade para o prestador solicitante.

03. SOLUÇÃO

Foi realizada alteração no processo de busca da especialidade do prestador solicitante a partir do CBO informado na importação de XML Lote Guias.

Foi ajustada a regra da implementação realizada [Importação XML Lote Guias - Especialidade Prestador Solicitante](#) onde sempre buscava a primeira especialidade para o prestador solicitante.

Com a atualização o processo irá verificar se o CBO informado corresponde a especialidade principal do solicitante, se não encontrar, então irá buscar a próxima especialidade cadastrada para o CBO (detalhes em [Manutenção Especialidade X CBO-S](#)) que esteja relacionada ao prestador.

19932295 DSAUGPSCONTAS-24329 DT PTU A500 Exportação - PTU XML 2.2 - Dados Contratado Executante

01. DADOS GERAIS

| | |
|--------------------------|--|
| Produto: | TOTVS Saúde Planos |
| Linha de Produto: | Linha Datasul |
| Segmento: | Saúde |
| Módulo: | Planos - Linha Datasul - Revisão de Contas Médicas (HRC) |
| Função: | Exportação Movimentos para Cobrança - HRC0510M |
| País: | Brasil |
| Ticket: | 19932295 |

02. SITUAÇÃO/REQUISITO

Quando era exportado um A500 com guia de SADT com um prestador que não foi encaminhado no a400, a tag **dadosExecutante** era gerado com as tags **CD_UNI_PREST** (código da Unimed do prestador) e **CD_PREST** (código do prestador), o que estava ocasionando inconsistência **Prestador não localizado no cadastro do A400** na validação do arquivo na CMB.

03. SOLUÇÃO

Foram realizadas alterações nos programas da exportação do A500 para o PTU XML 2.2 aplicando as regras abaixo indicadas:

- Caso o prestador **já tenha** sido enviado no PTU A400 na data de atendimento da guia, então o prestador será identificado pelo seu Código. A tag **contratadoExecutante** deve ser gerada contendo a tag **UnimedPrestador** e os campos **cd_Uni_Prest** e **cd_Prest**.
- Caso o prestador ainda **não tenha** sido enviado no PTU A400 na data de atendimento da guia, então o prestador será identificado pelo seu CPF/CNPJ. A tag **contratadoExecutante** deve ser gerada **suprimindo** a tag **UnimedPrestador**.
- Caso o prestador já tenha sido enviado no A400 mas tenha data de exclusão:
 - Se a data de atendimento for maior ou igual à data de exclusão, enviar apenas o **CPF_CNPJ**.
 - Se a data de atendimento for menor que a data de exclusão, enviar o Código do Prestador (**cd_Uni_Prest** e **cd_Prest**).
- A data de atendimento a ser considerada para comparação é a **dt_atendimento** da tag **dadosGuia**.

04. DEMAIS INFORMAÇÕES

[DT Validação do PTU A400 na exportação do PTU A500](#)

You are using an UNLICENSED copy of **Scroll PDF Exporter for Confluence**. Do you find Scroll PDF Exporter useful? Consider purchasing it today:
<https://marketplace.atlassian.com/apps/7019/scroll-pdf-exporter-for-confluence?tab=overview&hosting=datacenter>

19947501 DSAUGPSCONTAS-24354 DT PTU A500 Exportação - hr_Inicial e hr_Final

01. DADOS GERAIS

| | |
|--------------------------|--|
| Produto: | TOTVS Saúde Planos |
| Linha de Produto: | Linha Datasul |
| Segmento: | Saúde |
| Módulo: | HRC - Revisão de Contas Médicas |
| Função: | Exportação Movimentos Para Cobrança - HRC0510M |
| País: | Brasil |
| Ticket: | 19947501 |

02. SITUAÇÃO/REQUISITO

Durante a exportação do A500 alguns movimentos ficavam com o valor da tag **hr_Inicial** menor que o valor da tag **hr-Final** na tag dos **procedimentosExecutados**.

03. SOLUÇÃO

Realizamos a alteração para que verifique se a hora final está maior do que a hora inicial. Se isto acontecer, deve então usar a mesma hora inicial para a hora final.

19959051 DSAUGPSCONTAS-24481 DT Revalorização Mov. Erro Cot. Moeda - Considerar Porte Anestésico

01. DADOS GERAIS

| | |
|--------------------------|-------------------------------------|
| Produto: | TOTVS Saúde Planos |
| Linha de Produto: | Linha Datasul |
| Segmento: | Saúde |
| Módulo: | HRC |
| Função: | Manutenção Troca Período Documentos |
| País: | Brasil |
| Ticket: | 19959051 |

02. SITUAÇÃO/REQUISITO

Ao realizar a revalorização dos movimentos pelo dtvw005a, o processo não está considerando o porte anestésico no cálculo.

03. SOLUÇÃO

Foi ajustado o processo para que dentro do cálculo de revalorização dos movimentos, o valor do porte anestésico seja considerado.

19960865 DSAUGPSCONTAS-24358 DT Central de Guias TISS - Alterar Período no documento

01. DADOS GERAIS

| | |
|--------------------------|---|
| Produto: | TOTVS Saúde Planos |
| Linha de Produto: | Linha Datasul |
| Segmento: | Saúde |
| Módulo: | HRC |
| Função: | Central De Movimentação Guias Tiss (hrc.document) |
| País: | Brasil |
| Ticket: | 19960865 |

02. SITUAÇÃO/REQUISITO

O campo referente ao período do documento estava habilitado na Central TISS de forma indevida na opção Editar.

03. SOLUÇÃO

A Central TISS não tem essa funcionalidade e que o campo estava habilitado indevidamente, por este motivo realizamos o bloqueio do campo na alteração do documento.

19963170 DSAUGPSCONTAS-24402 DT Central TISS - Erro de arredondamento conforme requer Unimed do Brasil

01. DADOS GERAIS

| | |
|--------------------------|--|
| Produto: | TOTVS Saúde Planos |
| Linha de Produto: | Linha Datasul |
| Segmento: | Saúde |
| Módulo: | HRC |
| Função: | Exportação Movimentos Para Cobrança (hrc0510m) |
| País: | Brasil |
| Ticket: | 19963170 |

02. SITUAÇÃO/REQUISITO

Ao gerar o A500 de um insumo de um beneficiário de fora e prestador da base esta arredondando 0,01 a maior ocasionando erro de validação na CMB.

03. SOLUÇÃO

Adequado arredondamento conforme <https://tdn.totvs.com.br/pages/releaseview.action?pageId=823803353>, para valores inferiores a R\$ 0,001.

19977669 DSAUGPSCONTAS-24357 DT Recalcular HASH PTU para XML PTU 2.2

01. DADOS GERAIS

| | |
|--------------------------|---------------------------------|
| Produto: | TOTVS Saúde Planos |
| Linha de Produto: | Linha Datasul |
| Segmento: | Saúde |
| Módulo: | HRC - Revisão de Contas Médicas |
| Função: | Recalcular Hash PTU - HRC0120B |
| País: | Brasil |
| Ticket: | 19977669 |

02. SITUAÇÃO/REQUISITO

Ocorria inconsistência quando era solicitado o recálculo do hash para arquivos do A500 ou A550 do PTU XML 2.2.

03. SOLUÇÃO

Realizada a alteração para que o programa de recálculo do hash permita a atualização de arquivos A500 e A550 da versão 2.2 do PTU XML.

19984411 DSAUGPSCONTAS-24385 DT Atualiza Lote Importação - hrc.importBatchUpdate

01. DADOS GERAIS

| | |
|--------------------------|--|
| Produto: | TOTVS Saúde Planos |
| Linha de Produto: | Linha Datasul |
| Segmento: | Saúde |
| Módulo: | Planos - Linha Datasul - Revisão de Contas Médicas (HRC) |
| Função: | Atualiza Lote Importação - hrc.importBatchUpdate |
| País: | Brasil |
| Ticket: | 19984411 |

02. SITUAÇÃO/REQUISITO

O processo de cancelamento/exclusão de lotes de importação utilizando o novo programa **hrc.importBatchUpdate** estava com uma grande diferença de performance com relação a versão em tela Progress **RC0510P**.

03. SOLUÇÃO

Foram realizadas melhorias buscando a ganho na performance no novo programa de cancelamento/exclusão do lote de importação que é utilizado pelo RPW do programa **hrc.importBatchUpdate**.

04. ASSUNTOS RELACIONADOS

- [Atualiza Lote Importação](#)

20045140 DSAUGPSCONTAS-24431 DT Central Guias TISS - Visualização dos documentos que ficam presos na análise de glosa.

01. DADOS GERAIS

| | |
|--------------------------|---|
| Produto: | TOTVS Saúde Planos |
| Linha de Produto: | Linha Datasul |
| Segmento: | Saúde |
| Módulo: | HRC |
| Função: | Central De Movimentação Guias Tiss (hrc.document) |
| País: | Brasil |
| Ticket: | 20045140 |

02. SITUAÇÃO/REQUISITO

Após a atualização para a versão 2311.7 Progress12, perdemos a visualização dos documentos que ficam presos na análise de glosa. Segue em anexo vídeo do teste feito internamente.

03. SOLUÇÃO

Fizemos a correção da ação de duplo clique nas glosas para visualização de documentos e movimentos corretamente.

20058259 DSAUGPSCONTAS-24453 DT Central Guias TISS - Informação Profissional Solicitante

01. DADOS GERAIS

| | |
|--------------------------|---|
| Produto: | TOTVS Saúde Planos |
| Linha de Produto: | Linha Datasul |
| Segmento: | Saúde |
| Módulo: | HRC |
| Função: | Central De Movimentação Guias Tiss (hrc.document) |
| País: | Brasil |
| Ticket: | 20058259 |

02. SITUAÇÃO/REQUISITO

Ao editar um documento via central tiss o campo nome do profissional solicitante é apagado da tela indevidamente.

03. SOLUÇÃO

Foi ajustado a regra de validação para garantir que os campos dos dados do solicitante sejam exibidos corretamente.

20066639 DSAUGPSCONTAS-24494 DT PTU A700 Importação - Validação Indicação Clínica

01. DADOS GERAIS

| | |
|--------------------------|--|
| Produto: | TOTVS Saúde Planos |
| Linha de Produto: | Linha Datasul |
| Segmento: | Saúde |
| Módulo: | Planos - Linha Datasul - Revisão de Contas Médicas (HRC) |
| Função: | Importação Movimentos - RPW - DTVW40AA |
| País: | Brasil |
| Ticket: | 20066639 |

02. SITUAÇÃO/REQUISITO

Quando era realizada a importação de arquivo A700 com atendimento seja 23 ocorria a inconsistência **Obrigat.a existencia do reg.de Indic.Clinica(Reg.705)** de forma indevida, pois segundo manual do PTU 16.2 não é necessário indicação clínica nesse tipo de atendimento.

03. SOLUÇÃO

Foi realizada alteração no leiaute de importação do A700 para realizar a validação da obrigatoriedade da informação da indicação clínica para os documentos de internação e os documentos com tipo de atendimento (**TP_ATENDIMENTO**) igual a **02 - Pequena Cirurgia, 03 - Terapias, 08 - Quimioterapia, 09 - Radioterapia e 10 - TRS.**

20069219 DSAUGPSCONTAS-24444 DT PTU A500 Importação - Movimentos sem hora inicial/final

01. DADOS GERAIS

| | |
|--------------------------|--|
| Produto: | TOTVS Saúde Planos |
| Linha de Produto: | Linha Datasul |
| Segmento: | Saúde |
| Módulo: | Planos - Linha Datasul - Revisão de Contas Médicas (HRC) |
| Função: | Importação Movimentos RPW - DTVW40AA |
| País: | Brasil |
| Ticket: | 20069219 |

02. SITUAÇÃO/REQUISITO

Quando era importado um arquivo PTU A500 que o movimento não possui a informação da hora inicial/final (tags **hr_Inicial/hr_Final**) o processo gerava inconsistências **8220 - Hora de realizacao nao informada** ou **589 - Campo hora de realizacao da tabela temporaria invalido**.

03. SOLUÇÃO

Foi realizada alteração no programa de importação do A500 para gravar a hora inicial e final 09:00 quando não houver a informação da hora inicial/final (O valor fixo é necessário por que o valores da hora inicial e final são obrigatório na inclusão de movimentos.).

Caso seja informado valor para um dos horários (**hr_inicial** ou **hr_final**) no movimento no arquivo, então a hora inicial e a hora final do movimento vão ficar iguais ao valor informado no arquivo.

20073163 DSAUGPSCONTAS-24454 DT API Integração Revisão Contas - Validação Fator Honorário

01. DADOS GERAIS

| | |
|--------------------------|---------------------------------|
| Produto: | TOTVS Saúde Planos |
| Linha de Produto: | Linha Datasul |
| Segmento: | Saúde |
| Módulo: | HRC - Revisão de Contas Médicas |
| Função: | API Integração Revisão Contas |
| País: | Brasil |
| Ticket: | 20073163 |

02. SITUAÇÃO/REQUISITO

Quando era solicitada a alteração de um procedimento que a transação estava parametrizada para solicitar o fator de honorário somente para Intercambio o processo gerava inconsistência: **Quando informado os campos de Fator Honorarios referente a Via de Acesso (PAG e/ou COB) os valores devem estar entre 0,01 e 999,99.**

03. SOLUÇÃO

Realizada alteração na regra da validação do fator de honorário para utilizar o valor gravado na base quando não informado o valor opcional para as tags **ftViaAcessoPag** ou **ftViaAcessoCob**.

20107247 DSAUGPSCONTAS-24476 DT PTU A500 Exportação - Guias Honorário sem Procedimento

01. DADOS GERAIS

| | |
|--------------------------|--|
| Produto: | TOTVS Saúde Planos |
| Linha de Produto: | Linha Datasul |
| Segmento: | Saúde |
| Módulo: | Planos - Linha Datasul - Revisão de Contas Médicas (HRC) |
| Função: | Exportação Movimentos para Cobrança - HRC0510M |
| País: | Brasil |
| Ticket: | 20107247 |

02. SITUAÇÃO/REQUISITO

Ao gerar um a500 que o documento possuía mais de um procedimento caracterizado como equipe (procedimentos com mesma data e hora de realização e graus de participação diferentes), o processo agrupava os procedimentos na guia de internação e as guias de honorários eram geradas sem a tag de procedimentos o que gerava inconsistência na validação CMB.

03. SOLUÇÃO

Foi realizada alteração no processo da exportação do A500 para que os movimentos que devem ser separados como guias de Honorário não fiquem agrupados como equipe na guia de internação.

20134807 DSAUGPSCONTAS-24545 DT Importação XML Lote Guias - Acréscimo de Urgência SADT

01. DADOS GERAIS

| | |
|--------------------------|--|
| Produto: | TOTVS Saúde Planos |
| Linha de Produto: | Linha Datasul |
| Segmento: | Saúde |
| Módulo: | HRC - Revisão de Contas Médias |
| Função: | Importação XML Lote Guias - RPW - DTVW01AA |
| País: | Brasil |
| Ticket: | 20134807 |

02. SITUAÇÃO/REQUISITO

Ao importar um arquivo XML TISS os procedimentos de SADT recebiam adicional de urgência de acordo quando a transação está parametrizada para tratar urgência manualmente.

03. SOLUÇÃO

Alteradas as rotinas para não aplique adicional de urgência para cobrança e pagamento nos procedimentos parametrizados como SADT.

04. DEMAIS INFORMAÇÕES

[Adicional de urgência em SADT's](#)

[Acréscimo de urgência importação XML](#)

20138554 DSAUGPSCONTAS-24500 DT PTU A500 Exportação - nr_guiaTissPrincipal para Reapresentação

01. DADOS GERAIS

| | |
|--------------------------|--|
| Produto: | TOTVS Saúde Planos |
| Linha de Produto: | Linha Datasul |
| Segmento: | Saúde |
| Módulo: | Planos - Linha Datasul - Revisão de Contas Médicas (HRC) |
| Função: | Exportação Movimentos para Cobrança - HRC0510M |
| País: | Brasil |
| Ticket: | 20138554 |

02. SITUAÇÃO/REQUISITO

Ao gerar um A500 de internação para uma reapresentação (cópia de um documento glosado) era gerado o A500 de reapresentação sem a tag **nr_GuiaTissPrincipal** presente na cobrança principal (a500 principal) o que gerava inconsistência na CMB.

03. SOLUÇÃO

Foi realizada alteração no leiaute de exportação do A500 do PTU XML 2.2 para gerar o valor da guia TISS Principal nas guias de internação e associadas a internação.

20143898 DSAUGPSCONTAS-24519 DT PTU A550 Importação - Melhoria de Performance

01. DADOS GERAIS

| | |
|--------------------------|---|
| Produto: | TOTVS Saúde Planos |
| Linha de Produto: | Linha Datasul |
| Segmento: | Saúde |
| Módulo: | HRC |
| Função: | Importação Questionamentos Contestacao (hrc0712s) |
| País: | Brasil |
| Ticket: | 20143898 |

02. SITUAÇÃO/REQUISITO

Após alterações referentes ao processo de importação de arquivos A550 com insumos agrupados de códigos convertidos o sistema passou a apresentar lentidão.

03. SOLUÇÃO

Foram realizados ajustes no índice da busca por insumos agrupados e a adição de mais informações para restringir mais a busca pelos insumos agrupados.

20177699 DSAUGPSCONTAS-24569 DT PTU A500 Exportação - Procedimentos Agrupados

01. DADOS GERAIS

| | |
|--------------------------|--|
| Produto: | TOTVS Saúde Planos |
| Linha de Produto: | Linha Datasul |
| Segmento: | Saúde |
| Módulo: | Planos - Linha Datasul - Revisão de Contas Médicas (HRC) |
| Função: | Exportação Movimentos para Cobrança - HRC0510M |
| País: | Brasil |
| Ticket: | 20177699 |

02. SITUAÇÃO/REQUISITO

Ao exportar um a500 que existiam movimentos agrupados, ou seja, mesmo procedimento, com mesma data e hora. A geração A500 agrupava os dois procedimentos, porém gerava com valores diferentes do valor faturado.

03. SOLUÇÃO

Foi realizada alteração do programa de exportação do A500 para somente agrupar os procedimentos com mesma data, hora de realização e mesmo tipo de participação do prestador. Caso o tipo de participação for diferente, então eles serão agrupados como membros de equipe na tag **equipe_Profissional**

20187042 DSAUGPSCONTAS-24556 DT PTU A700 Importação - Guias de Consulta com Inconsistência Regime de Atendimento Obrigatorio

01. DADOS GERAIS

| | |
|--------------------------|--|
| Produto: | TOTVS Saúde Planos |
| Linha de Produto: | Linha Datasul |
| Segmento: | Saúde |
| Módulo: | Planos - Linha Datasul - Revisão de Contas Médicas (HRC) |
| Função: | Importação Movimentos RPW - DTWV40AA |
| País: | Brasil |
| Ticket: | 20187042 |

02. SITUAÇÃO/REQUISITO

Na importação do arquivo PTU A700 as guia de consulta (**TP_NOTA = 1**) recebiam indevidamente a classe de nota **2 - SADT**, e assim como a guia de consulta não exige Regime de Atendimento ocorria a inconsistência **Regime de Atendimento Obrigatorio para TP_NOTA = 2**.

03. SOLUÇÃO

Foram realizadas alterações no programa e no leiaute de importação do A700 para que a guia de consulta receba a classe de nota **1 - consulta**, para associar corretamente a uma transação de consulta.

20191673 DSAUGPSCONTAS-24595 DT PTU A500 - Campo ft_MultiplicadorServico não esta sendo utilizado quando parametrizado para tal

01. DADOS GERAIS

| | |
|--------------------------|---|
| Produto: | TOTVS Saúde Planos |
| Linha de Produto: | Linha Datasul |
| Segmento: | Saúde |
| Módulo: | HRC |
| Função: | Importação de Movimentos - RPW (dtvw40aa) |
| País: | Brasil |
| Ticket: | 20191673 |

02. SITUAÇÃO/REQUISITO

Sistema não estava utilizando o valor informado no campo ft_MultiplicadorServico, mesmo quando parametrizado para utilizar o valor informado, nos parâmetros de importação do prestador.

03. SOLUÇÃO

Adequado processo de importação de arquivos PTU A500 para utilizar o valor informado no campo ft_MultiplicadorServico quando parametrizado para sua utilização no cadastro de parâmetros de importação do prestador.

20218387 DSAUGPSCONTAS-24575 DT Central Guias TISS - Verificação de Movimentos já Realizados para Reconsulta

01. DADOS GERAIS

| | |
|--------------------------|--------------------------------------|
| Produto: | TOTVS Saúde Planos |
| Linha de Produto: | Linha Datasul |
| Segmento: | Saúde |
| Módulo: | HRC - Revisão de Contas Médicas |
| Função: | Central de Guias TISS - hrc.document |
| País: | Brasil |
| Ticket: | 20218387 |

02. SITUAÇÃO/REQUISITO

Ao incluir ou modificar movimentos o sistema apresenta deficiência de performance ao consultar os movimentos já realizados do beneficiário para a geração da glosa de reconsulta.

03. SOLUÇÃO

Foi realizada alteração do processo adequando a busca de movimentos já realizados do beneficiário.

20245169 DSAUGPSCONTAS-24664 DT Manutenção Documentos Revisão Contas - Validação do Movimento ao Apagar Glosa Manual

01. DADOS GERAIS

| | |
|--------------------------|---|
| Produto: | TOTVS Saúde Planos |
| Linha de Produto: | Linha Datasul |
| Segmento: | Saúde |
| Módulo: | HRC |
| Função: | Manutenção Documentos Revisão Contas (hrc0310a) |
| País: | Brasil |
| Ticket: | 20245169 |

02. SITUAÇÃO/REQUISITO

Ao remover a glosa manual do movimento o programa exclui registros da tabela de glosas (movrcglo), mas mantém informações da glosa na tabela do movimento (moviproc).

03. SOLUÇÃO

Realizada a correção para que seja removido os dados da glosa do movimento.

20253185 DSAUGPSCONTAS-24613 DT PTU A500 Importação - Consulta SISPAC

01. DADOS GERAIS

| | |
|--------------------------|--|
| Produto: | TOTVS Saúde Planos |
| Linha de Produto: | Linha Datasul |
| Segmento: | Saúde |
| Módulo: | Planos - Linha Datasul - Revisão de Contas Médicas (HRC) |
| Função: | Importação Movimentos RPW - DTVW40AA |
| País: | Brasil |
| Ticket: | 20253185 |

02. SITUAÇÃO/REQUISITO

A Unimed do Brasil passou a restringir a consulta de pacotes no SISPAC ao máximo de 10 resultados no ambiente de Produção do SISPAC, isso gerava a inconsistência **Campo limit não pode ser superior a 10**, na importação do A500 que tinha pacote informado em alguma guia.

03. SOLUÇÃO

Foi realizada a adequação do programa de consulta ao Software de Pacotes (SISPAC) na importação do A500 para no máximo 10 resultados por busca.

20278465 DSAUGPSPED-6853 DT hrc.providerImportParameter erro salvar

01. DADOS GERAIS

| | |
|--------------------------|--|
| Produto: | TOTVS Saúde Planos |
| Linha de Produto: | Linha Datasul |
| Segmento: | Saúde |
| Módulo: | HRC - Revisão de Contas Médicas |
| Função: | Manutenção Associativa Prestador x Clínica - (hrc.providerImportParameter) |
| País: | Brasil |
| Ticket: | 20278465 |

02. SITUAÇÃO/REQUISITO

1. Ocorre uma inconsistência em um campo de código beneficiário, não carrega informações ao editar.
2. Ao tentar editar a tela hrc.providerImportParameter e salvar em alguns casos ocorre está ocasionando a falha "Beneficiario nao cadastrado"

03. SOLUÇÃO

1. Para a situação específica foi identificado que o registro da tabela usuario em questão não possuía vínculo com a usuario-compl, que é obrigatório no sistema. Recomendado utilizar a spp\spcg038.p para dar carga nos registros da tabela usuário que não possuem usuario-compl.
2. Foram realizadas alterações na validação do campo beneficiário.

20346733 DSAUGPSPED-6937 DT Menu men_hrc

01. DADOS GERAIS

| | |
|--------------------------|---------------------------------|
| Produto: | TOTVS Saúde Planos |
| Linha de Produto: | Linha Datasul |
| Segmento: | Saúde |
| Módulo: | HRC - Revisão de Contas Médicas |
| Função: | men_hrc |
| País: | Brasil |
| Ticket: | 20278465 |

02. SITUAÇÃO/REQUISITO

O arquivo de menu "men_hrc.d" ficou com uma inconsistência e o procedimento "hrc.hashRecalculation" não é criado ao importar o arquivo. Assim o menu não atualiza corretamente.

03. SOLUÇÃO

Foram realizados os ajustes para que o menu importe corretamente as informações.

20357894 DSAUGPSCONTAS-24729 DT PTU A550 - Importação de acordos refletindo na NDC (fp0710o)

01. DADOS GERAIS

| | |
|--------------------------|---|
| Produto: | TOTVS Saúde Planos |
| Linha de Produto: | Linha Datasul |
| Segmento: | Saúde |
| Módulo: | HRC |
| Função: | Importação Questionamentos Contestacao (hrc0712s) |
| País: | Brasil |
| Ticket: | 20357894 |

02. SITUAÇÃO/REQUISITO

Ao gerar uma NDC(fp0710o) cuja a origem seja de procedimentos exportados agrupados em um PTU A500, as contestações geram com valores de acordo corretos, mas acaba gerando a NDC com diferença de valor.

03. SOLUÇÃO

Adequado a importação dos arquivos PTU A550 para procedimentos exportados agrupados no PTU A500.

DSAUGPSCONTAS-24004 DT Diferenças Relatório de Saldo Ajius - Equipe

01. DADOS GERAIS

| | |
|--------------------------|---|
| Produto: | TOTVS Saúde Planos |
| Linha de Produto: | Linha Datasul |
| Segmento: | Saúde |
| Módulo: | HRC - Revisão de Contas Médicas |
| Função: | Importação Questionamentos Contestacao (hrc0712s) |
| País: | Brasil |

02. SITUAÇÃO/REQUISITO

Ao realizar a importação de arquivos do tipo NR3, NR5 ou NR7 de contestação A550 XML, com movimentos que contêm membros de equipe, os valores reconhecidos eram calculados incorretamente se a glosa de valor fosse parcial.

03. SOLUÇÃO

Foram realizadas correções nos cálculos para que os valores reconhecidos sejam corretamente distribuídos entre os movimentos dos membros de equipe.

DSAUGPSPED-6410 DT Manutenção Atualização Lote Importação - Ajuste status do lote quando cancelado

01. DADOS GERAIS

| | |
|--------------------------|---|
| Produto: | TOTVS Saúde Planos |
| Linha de Produto: | Linha Datasul |
| Segmento: | Saúde |
| Módulo: | HPP - Pagamento de prestadores |
| Função: | hrc.importBachUpdate - Manutenção Lote de Importação. |
| País: | Brasil |
| Ticket: | 19460949 |

02. SITUAÇÃO/REQUISITO

Em situações de cancelamento o status do lote não é alterado corretamente.

03. SOLUÇÃO

Foi realizado o ajuste necessário para que ocorra corretamente a alteração do status do lote quando cancelado.

Conteúdos relacionados:

- [Manutenção Atualização Lote Importação - hrc.importBachUpdate](#)

DSAUGPSPED-6513 DT Atualização Lote Importação - Cancelamento de lote do tipo movimentos não faturado em CO

01. DADOS GERAIS

| | |
|--------------------------|---|
| Produto: | TOTVS Saúde Planos |
| Linha de Produto: | Linha Datasul |
| Segmento: | Saúde |
| Módulo: | HRC - Revisão de Contas Médicas |
| Função: | hrc.importBachUpdate- Atualização lote Importação |
| País: | Brasil |
| Ticket: | DSAUGPSPED-6513 |

02. SITUAÇÃO/REQUISITO

Em algumas situações o os lotes do tipo "Movimentos não faturados em CO" não são possíveis o cancelamento.

03. SOLUÇÃO

Foi realizado o ajuste necessário para que ocorra o cancelamento dos lotes do tipo "Movimentos não faturados em CO".

Conteúdos relacionados:

- [Atualização Lote Importação - hrc.importBatchUpdate](#)

Lista Referencial de Honorários

01. DADOS GERAIS

| | |
|--------------------------|---------------------------------|
| Produto: | TOTVS Saúde Planos |
| Linha de Produto: | Linha Datasul |
| Segmento: | Saúde |
| Módulo: | HRC - Revisão de Contas Médicas |

02. SITUAÇÃO/REQUISITO

Verificamos, em interações com clientes (conversas e webinars), que as regras estabelecidas na Lista Referencial de Honorários para aplicação de percentuais em função da via de acesso são passíveis de múltiplas interpretações.

Após analisarmos o feedback dos clientes e discutirmos com as Federações, identificamos a necessidade de esclarecer as regras de aplicação de percentuais na Lista Referencial de Honorários, especialmente em relação à via de acesso.

Essa discussão foi realizada com Federações que tiveram acesso à UB para validação da regra e o entendimento que prevaleceu foi que a quantidade de UTMs será o fator preponderante na determinação dos percentuais, enquanto a via de acesso terá um papel secundário, sendo utilizada apenas para definir o percentual do segundo movimento em um ato cirúrgico. Todos os outros percentuais serão calculados exclusivamente com base na quantidade de UTMs.

Essa interpretação da regra foi validada pelas Federações em conjunto com a Unimed do Brasil (UB) em reuniões realizadas em 28/05/2024 e 07/06/2024.

Aguardamos a publicação de um boletim oficial da UB nos próximos dias para formalizar esse entendimento. Mesmo sem o esclarecimento formal via boletim até o momento, estamos disponibilizando um pacote de atualização com a regra de cálculo ajustada conforme a interpretação validada com as Federações. Esse pacote é compatível com todos os patches lançados após 08/04/2024.

03. SOLUÇÃO

Foi realizada alteração na forma de cálculo dos percentuais aplicados a Honorários de acordo com a nova interpretação a respeito dos itens 2.1.11 a 2.1.17.

Na interpretação antiga, ao primeiro procedimento de mesma via sempre seria aplicado um percentual de 50% e ao primeiro procedimento de diferentes vias sempre seria aplicado um percentual de 70%, mesmo quando ocorressem concomitantemente no mesmo ato cirúrgico.

De acordo com essa nova interpretação, que dentro em breve deverá ser oficializada via boletim pela UB, a via de acesso passa a ser determinante apenas para o cálculo do percentual do segundo movimento com maior quantidade de UTMs dentro de um ato cirúrgico. Os demais procedimentos terão seu percentual aplicado de acordo com a quantidade de UTMs.

Exemplos da nova interpretação:

| | | | |
|------------------|--|--|--|
| Exemplo 1 | | | |
|------------------|--|--|--|

| Procedimento | Via De acesso | Qt. UTMs | Percentual |
|------------------|-----------------|----------|------------|
| 1 | Principal/Única | 100 | 100% |
| 2 | Mesma via | 90 | 50% |
| 3 | Diferentes vias | 80 | 40% |
| 4 | Diferentes vias | 70 | 30% |
| Exemplo 2 | | | |
| Procedimento | Via De acesso | Qt. UTMs | Percentual |
| 1 | Principal/Única | 100 | 100% |
| 2 | Mesma via | 60 | 40% |
| 3 | Mesma via | 40 | 10% |
| 4 | Diferentes vias | 70 | 70% |
| 5 | Mesma via | 50 | 30% |

Além dessa nova forma de cálculo, também estão contidos neste pacote alguns ajustes, com ou sem relação com a Lista Referencial de Honorários, que foram identificados durante os testes pelas Unimeds que já aplicaram os últimos patches. Todos os demais ajustes contemplados neste pacote estão descritos no item 5 deste documento.

04. PACOTES

Posterior a atualização do pacote de apoio via console, os programas abaixo anexados deverão ser atualizados manualmente pelo cliente, de modo a sobrescrever os fontes existentes.

| Versão | Pacotes conforme banco de dados | Pacotes HTML |
|--------|--|--|
| | 12.1.2307.13_progress_11.zip 12.1.2307.13_progress_12.zip 12.1.2307.13_oracle_11.zip 12.1.2307.13_oracle_12.zip 12.1.2307.14_progress_11.zip 12.1.2307.14_progress_12.zip 12.1.2307.14_oracle_11.zip 12.1.2307.14_oracle_12.zip 12.1.2307.15_progress_11.zip 12.1.2307.15_progress_12.zip | 12.1.2307_html-hgp.zip |

| Versão | Pacotes conforme banco de dados | Pacotes HTML |
|-----------|--|------------------------|
| 12.1.2307 | 12.1.2307.15_oracle_11.zip 12.1.2307.15_oracle_12.zip 12.1.2307.16_progress_11.zip 12.1.2307.16_progress_12.zip 12.1.2307.16_oracle_11.zip 12.1.2307.16_oracle_12.zip | |
| 12.1.2311 | 12.1.2311.7_progress_12.zip 12.1.2311.7_oracle_12.zip 12.1.2311.8_progress_12.zip 12.1.2311.8_oracle_12.zip 12.1.2311.9_progress_12.zip 12.1.2311.9_oracle_12.zip 12.1.2311.10_progress_12.zip 12.1.2311.10_oracle_12.zip | 12.1.2311_html-hgp.zip |
| 12.1.2403 | 12.1.2403.2_progress_12.zip 12.1.2403.2_oracle_12.zip 12.1.2403.3_progress_12.zip 12.1.2403.3_oracle_12.zip 12.1.2403.4_progress_12.zip 12.1.2403.4_oracle_12.zip 12.1.2403.5_progress_12.zip 12.1.2403.5_oracle_12.zip | 12.1.2403_html-hgp.zip |

Importante:

- Clientes que estejam na versão 12.1.2307 devem atualizar urgente, visto que em breve não teremos mais suporte para esta versão.

05. ITENS LIBERADOS

| Liberação Especial | Ticket | Descrição | Documentação Técnica | Liberação Oficial |
|-------------------------------------|--------|---------------------------------|---|--|
| ISSUES DA ÚLTIMA ATUALIZAÇÃO | | | | |
| DSAUGPSCON TAS-24445 | | Lista Referencial de Honorários | https://tdn.totvs.com/pages/viewpage.action?pageId=828866330 | 12.1.2307 .17 12.1.2311 .11 12.1.2403 .6 12.1.2407 .0 |

Data da última atualização: 📅 24/06/2024

You are using an UNLICENSED copy of **Scroll PDF Exporter for Confluence**. Do you find Scroll PDF Exporter useful? Consider purchasing it today:
<https://marketplace.atlassian.com/apps/7019/scroll-pdf-exporter-for-confluence?tab=overview&hosting=datacenter>

4.14.16 HRS - Ressarcimento ao SUS - Manutenção - 12.1.2407

You are using an UNLICENSED copy of **Scroll PDF Exporter for Confluence**. Do you find Scroll PDF Exporter useful? Consider purchasing it today:
<https://marketplace.atlassian.com/apps/7019/scroll-pdf-exporter-for-confluence?tab=overview&hosting=datacenter>

19689836 DSAUGPSCONTAS-24165 DT RESSUS - Geração PDFs na Central de Movimentações

01. DADOS GERAIS

| | |
|--------------------------|--|
| Produto: | TOTVS Saúde Planos |
| Linha de Produto: | Linha Datasul |
| Segmento: | Saúde |
| Módulo: | Planos - Linha Datasul - Ressarcimento ao SUS (HRS) |
| Função: | CENTRAL DE MOVIMENTAÇÕES RESSUS - HRS.RESSUSABIIMPORTATION |
| País: | Brasil |
| Ticket: | 19689836 |

02. SITUAÇÃO/REQUISITO

Na geração da impugnação/recurso e download dos atendimento do RESSUS os PDFs eram gerados em branco.

03. SOLUÇÃO

Foi realizada a alteração no processo adequando a geração dos arquivos PDFs com as informações do RESSUS.

4.14.17 HTE - Utilitários - Manutenção - 12.1.2407

You are using an UNLICENSED copy of **Scroll PDF Exporter for Confluence**. Do you find Scroll PDF Exporter useful? Consider purchasing it today:
<https://marketplace.atlassian.com/apps/7019/scroll-pdf-exporter-for-confluence?tab=overview&hosting=datacenter>

DSAUGPSPED-6482 DT Manutenção CPC - hte.cpcRegistration

01. DADOS GERAIS

| | |
|--------------------------|--------------------------------------|
| Produto: | TOTVS Saúde Planos |
| Linha de Produto: | Linha Datasul |
| Segmento: | Saúde |
| Módulo: | HTE - Utilitários - Manutenção |
| Função: | hte.cpcRegistration - Manutenção CPC |
| País: | Brasil |
| Ticket: | DSAUGPSPED-6482 |

02. SITUAÇÃO/REQUISITO

Ao abrir a Busca Avançada, o termo 'CPC ativa' na classificação não correspondia a pesquisa efetuada.

03. SOLUÇÃO

Corrigido para que o termo utilizado na classificação seja mais intuitivo, e não confunda o usuário.

Conteúdos relacionados:

- [Manutenção CPC - hte.cpcRegistration](#)

4.14.18 HTZ - Foundation - Manutenção - 12.1.2407

- 17148377 DSAUGPSAUTOR-18877 DT Guia pendente sem glosas
- 19461103 DSAUGPSAUTOR-18757 DT PTU Online - Recebimento Pedido de Autorização de pacotes com baixo risco está ficando pendente de liberação
- 19521554 DSAUGPSAUTOR-18828 DT Webservices - Lote Anexo gera XML sem o nome do beneficiário
- 19555147 DSAUGPSAUTOR-18844 DT Webservices - Lote Anexo devolve tag de senha indevidamente
- 19797633 DSAUGPSAUTOR-18941 DT Webservice TISS - Solicitação lote anexo não está gravando CBO Solicitante
- 19913769 DSAUGPSAUTOR-18997 DT Webservices TISS - Envio de Lote Anexo Químio - Guia Não Cadastrada
- 20016248 DSAUGPSAUTOR-19125 DT Inconsistência na consulta de dados de beneficiário sem abrangência
- 20148902 DSAUGPSAUTOR-19095 DT PTU Online - Pedidos de autorização com procedimentos de baixo risco e pacotes estão ficando pendentes de autorização.
- 20247980 DSAUGPSCONTAS-24602 DT Webservices TISS - Solicitação Status Protocolo
- 20272326 DSAUGPSAUTOR-19160 DT Solicitação TISS com restrição de combinação não permitida
- 20377575 DSAUGPSAUTOR-19199 DT TISSolicitacaoStatusAutorizacao - Inconsistência na unidade de medida do insumo no anexo de químio

17148377 DSAUGPSAUTOR-18877 DT Guia pendente sem glosas

01. DADOS GERAIS

| | |
|--------------------------|----------------------|
| Produto: | TOTVS Saúde Planos |
| Linha de Produto: | Linha Datasul |
| Segmento: | Saúde |
| Módulo: | Foundation |
| Função: | Autorização Serviços |
| País: | Brasil |
| Ticket: | 17148377 |

02. SITUAÇÃO/REQUISITO

Ao solicitar um procedimento TISS, caso tenha responsável de autorização informado e a comunicação for feita via Webservices o sistema está deixando a guia pendente sem glosas.

03. SOLUÇÃO

O programa foi alterado para não gerar guia pendente sem glosas caso tenha responsável de autorização informado em solicitação de procedimentos via Webservices.

19461103 DSAUGPSAUTOR-18757 DT PTU Online - Recebimento Pedido de Autorização de pacotes com baixo risco está ficando pendente de liberação

01. DADOS GERAIS

| | |
|--------------------------|-----------------------|
| Produto: | TOTVS Saúde Planos |
| Linha de Produto: | Linha Datasul |
| Segmento: | Saúde |
| Módulo: | Foundation |
| Função: | Pedido De Autorização |
| País: | Brasil |
| Ticket: | 19461103 |

02. SITUAÇÃO/REQUISITO

No recebimento de solicitação de autorização com pacotes pelo PTU Online com procedimentos parametrizados como baixo risco estão ficando pendentes de autorização.

03. SOLUÇÃO

O programa foi alterado para que, quando houver um pacote com procedimentos parametrizados de baixo risco, eles fiquem autorizados.

19521554 DSAUGPSAUTOR-18828 DT Webservices - Lote Anexo gera XML sem o nome do beneficiário

01. DADOS GERAIS

| | |
|--------------------------|--------------------|
| Produto: | TOTVS Saúde Planos |
| Linha de Produto: | Linha Datasul |
| Segmento: | Saúde |
| Módulo: | Foundation |
| Função: | Lote Anexos |
| País: | Brasil |
| Ticket: | 19521554 |

02. SITUAÇÃO/REQUISITO

Ao efetuar uma requisição TISS com a mensagem ENVIO_ANEXO contendo um beneficiário de intercâmbio, o sistema não retorna o nome do beneficiário na resposta da requisição, gerando a tag fechada.

03. SOLUÇÃO

Programa corrigido para enviar corretamente o nome do beneficiário de intercâmbio. Caso não conste o nome no cadastro do beneficiário de intercâmbio (out-uni) é feita uma consulta à Unidade origem através do PTU Online (transação 0412) para buscar o nome e complementar automaticamente o cadastro do beneficiário de intercâmbio. Para que a consulta à Unidade origem seja disparada, o parâmetro **Grava beneficiários de outra unidade** na transação (RC0110F / hrc.transaction) deve estar habilitado. Somente o nome do beneficiário será considerado na resposta da transação 0412 para atualização automática do cadastro.

19555147 DSAUGPSAUTOR-18844 DT Webservices - Lote Anexo devolve tag de senha indevidamente

01. DADOS GERAIS

| | |
|--------------------------|--------------------|
| Produto: | TOTVS Saúde Planos |
| Linha de Produto: | Linha Datasul |
| Segmento: | Saúde |
| Módulo: | Foundation |
| Função: | Lote Anexos |
| País: | Brasil |
| Ticket: | 19555147 |

02. SITUAÇÃO/REQUISITO

Ao realizar um envio de um anexo através da TISS, independente do status da solicitação, está retornando na resposta a tag **senha**.

03. SOLUÇÃO

Programa foi corrigido para retornar a tag senha somente quando o status da solicitação for autorizado.

19797633 DSAUGPSAUTOR-18941 DT Webservice TISS - Solicitação lote anexo não está gravando CBO Solicitante

01. DADOS GERAIS

| | |
|--------------------------|--------------------|
| Produto: | TOTVS Saúde Planos |
| Linha de Produto: | Linha Datasul |
| Segmento: | Saúde |
| Módulo: | Foundation (HTZ) |
| Função: | Lote Anexos |
| País: | Brasil |
| Ticket: | 19797633 |

02. SITUAÇÃO/REQUISITO

Ao solicitar um lote anexo através do Webservice TISS não está sendo gravado o CBO do profissional solicitante.

03. SOLUÇÃO

O programa foi ajustado para salvar e exibir corretamente o CBO do profissional solicitante.

19913769 DSAUGPSAUTOR-18997 DT Webservices TISS - Envio de Lote Anexo Quimio - Guia Não Cadastrada

01. DADOS GERAIS

| | |
|--------------------------|--------------------|
| Produto: | TOTVS Saúde Planos |
| Linha de Produto: | Linha Datasul |
| Segmento: | Saúde |
| Módulo: | HTZ |
| Função: | Lote Anexos |
| País: | Brasil |
| Ticket: | 19913769 |

02. SITUAÇÃO/REQUISITO

Ao realizar um envio de anexo através da mensagem TISS de Lote Anexo, está sendo retornada a mensagem "0376 - Guia nao cadastrada." e "2221 - Associativa tipo da guia X classe de nota nao cadastrada." quando o anexo está referenciando uma guia diferente de SADT ou Internação.

03. SOLUÇÃO

O processo foi ajustado para que a mensagem retornada nesse caso seja '0421 - Guia anterior deve ser de SADT ou Internação'.

20016248 DSAUGPSAUTOR-19125 DT Inconsistência na consulta de dados de beneficiário sem abrangência

01. DADOS GERAIS

| | |
|--------------------------|-----------------------------------|
| Produto: | TOTVS Saúde Planos |
| Linha de Produto: | Linha Datasul |
| Segmento: | Saúde |
| Módulo: | Foundation |
| Função: | Consulta De Dados Do Beneficiário |
| País: | Brasil |
| Ticket: | 20016248 |

02. SITUAÇÃO/REQUISITO

Ao efetuar uma consulta de dados do beneficiário, caso este não possua abrangência cadastrada corretamente, o sistema está retornando um XML incompleto.

03. SOLUÇÃO

Alterada a lógica do programa de consulta de dados do beneficiário para que caso ocorram inconsistências na pesquisa de abrangência retorne apenas o erro ocasionado e não retorne uma confirmação de transação.

20148902 DSAUGPSAUTOR-19095 DT PTU Online - Pedidos de autorização com procedimentos de baixo risco e pacotes estão ficando pendentes de autorização.

01. DADOS GERAIS

| | |
|--------------------------|-----------------------|
| Produto: | TOTVS Saúde Planos |
| Linha de Produto: | Linha Datasul |
| Segmento: | Saúde |
| Módulo: | Foundation HTZ |
| Função: | Pedido De Autorização |
| País: | Brasil |
| Ticket: | 20148902 |

02. SITUAÇÃO/REQUISITO

Ao realizar um pedido de autorização com procedimento de baixo risco dentro do pacote, o sistema está autorizando o procedimento e o pacote está ficando pendente de autorização, ocasionando erro no WSD.

03. SOLUÇÃO

Programa alterado pra validar corretamente pacotes com baixo risco.

20247980 DSAUGPSCONTAS-24602 DT Webservices TISS - Solicitação Status Protocolo

01. DADOS GERAIS

| | |
|--------------------------|---|
| Produto: | TOTVS Saúde Planos |
| Linha de Produto: | Linha Datasul |
| Segmento: | Saúde |
| Módulo: | HTZ - Foundation |
| Função: | Foundation - Solicitação Status Protocolo |
| País: | Brasil |
| Ticket: | 20247980 |

02. SITUAÇÃO/REQUISITO

Identificamos que o TOTVS Foundation estava retornando a tag **tipoident (Tipo de Identificação do Beneficiário)** fora do formato definido pelo manual da TISS.

03. SOLUÇÃO

Realizada alteração no programa para exportar a tag **tipoident** com o formato de dois caracteres referente ao tipo de identificação do beneficiário como solicita o manual da TISS.

20272326 DSAUGPSAUTOR-19160 DT Solicitação TISS com restrição de combinação não permitida

01. DADOS GERAIS

| | |
|--------------------------|----------------------|
| Produto: | TOTVS Saúde Planos |
| Linha de Produto: | Linha Datasul |
| Segmento: | Saúde |
| Módulo: | HTZ - Foundation |
| Função: | Situação Autorização |
| País: | Brasil |
| Ticket: | 20272326 |

02. SITUAÇÃO/REQUISITO

Ao realizar um solicitação de procedimento TISS através do Webservice contendo dois procedimentos de combinação não permitida e a classe de erro estiver para restringir, está criando a guia indevidamente.

03. SOLUÇÃO

O programa foi ajustado para que caso ocorra alguma mensagem de erro onde a classe esteja para restringir que não seja criada uma guia no sistema.

20377575 DSAUGPSAUTOR-19199 DT TISSolicitacaoStatusAutorizacao - Inconsistência na unidade de medida do insumo no anexo de quimio

01. DADOS GERAIS

| | |
|--------------------------|-----------------------------|
| Produto: | TOTVS Saúde Planos |
| Linha de Produto: | Linha Datasul |
| Segmento: | Saúde |
| Módulo: | Foundation |
| Função: | Solicita Status Autorização |
| País: | Brasil |
| Ticket: | 20377575 |

02. SITUAÇÃO/REQUISITO

Ao realizar uma solicitação de status de autorização da TISS, a unidade de medida em insumos de anexo de quimioterapia estão retornando a unidade de medida do cadastro do insumo insumo quando deveria retornar a unidade utilizada na guia.

03. SOLUÇÃO

Realizado ajuste para que não haja inconsistência no campo de Unidade de Medida ao realizar uma consulta via webservice.

4.14.19 HVP - Venda de Planos - Manutenção - 12.1.2407

17857350 DSAUGPSFINAN-16328 DT Portal Empresa - Demonstrativo CSV de Custo Operacional

01. DADOS GERAIS

| | |
|--------------------------|--------------------|
| Produto: | TOTVS Saúde Planos |
| Linha de Produto: | Linha Datasul |
| Segmento: | Saúde |
| Módulo: | HVP |
| Função: | Portal Empresa |
| País: | Brasil |
| Ticket: | 17857350 |

02. SITUAÇÃO/REQUISITO

Ao efetuar a geração do CSV do demonstrativo de utilização em custo operacional através do portal empresa, não estavam sendo listados alguns movimentos quando na fatura existem notas de serviço de contratos distintos.

03. SOLUÇÃO

Foram efetuados ajustes para imprimir corretamente o CSV do demonstrativo de utilização em custo operacional através do portal empresa.

17999307 DSAUGPSFINAN-16245 DT Inconsistência na requisição do serviço Datasus

01. DADOS GERAIS

| | |
|--------------------------|----------------------------|
| Produto: | TOTVS Saúde Planos |
| Linha de Produto: | Linha Datasul |
| Segmento: | Saúde |
| Módulo: | HVP |
| Função: | Manutenção Pessoa Jurídica |
| País: | Brasil |
| Ticket: | 17999307 |

02. SITUAÇÃO/REQUISITO

Integração está retornando no relatório erro 401 não autorizado.

03. SOLUÇÃO

Alterado o programa para repetir a consulta caso seja erro 401 e 500, o programa irá realizar 5 tentativas com o mesmo beneficiário.

18640454 DSAUGPSCONTRAT2-18779 DT Inconsistência na geração do SIB Flex

01. DADOS GERAIS

| | |
|--------------------------|------------------------------|
| Produto: | TOTVS Saúde Planos |
| Linha de Produto: | Linha Datasul |
| Segmento: | Saúde |
| Módulo: | HVP |
| Função: | Central Sib (hvp.sibCentral) |
| País: | Brasil |
| Ticket: | 18640454 |

02. SITUAÇÃO/REQUISITO

Constatada inconsistência na geração do XML do SIB, onde o programa estava gerando indevidamente sub-tags dentro da tag **<vinculo>**.

03. SOLUÇÃO

Adequado programa para que a tag **<vinculo>** esteja de acordo com o SIB Flex, sendo assim gerando os campos desta tag somente quando houver alteração.

18959761 DSAUGPSCONTRAT2-19096 DT Inconsistência em campos específicos na Manutenção de Contratos

01. DADOS GERAIS

| | |
|--------------------------|-------------------------------------|
| Produto: | TOTVS Saúde Planos |
| Linha de Produto: | Linha Datasul |
| Segmento: | Saúde |
| Módulo: | HVP |
| Função: | Manutenção Contratos (hvp.contract) |
| País: | Brasil |
| Ticket: | 18959761 |

02. SITUAÇÃO/REQUISITO

A edição de um contrato pela tela de Manutenção de Contratos (hvp.contract) está zerando os campos a seguir da tabela pro-pla: u-char-1, u-char-2, u-char-3, u-date-1, u-date-2, u-date-3, u-dec-1, u-dec-2, u-dec-3, u-int-1, u-int-2, u-int-3, u-log-1, u-log-2 e u-log-3.

03. SOLUÇÃO

Realizado o ajuste para que ao salvar a edição de um contrato, os campos em questão não sofram alteração.

19183909 DSAUGPSCONTRAT2-18868 DT Falha ao validar arquivo A1300

01. DADOS GERAIS

| | |
|--------------------------|---|
| Produto: | TOTVS Saúde Planos |
| Linha de Produto: | Linha Datasul |
| Segmento: | Saúde |
| Módulo: | HVP |
| Função: | Cadastro nacional de beneficiários - PTU A1300 (hvp.ptuA1300) |
| País: | Brasil |
| Ticket: | 19183909 |

02. SITUAÇÃO/REQUISITO

Ao realizar a exportação do arquivo PTU A1300, as informações de abrangência eram sempre exportadas na área de compartilhamento de risco, sem considerar o tipo de abrangência, causando falha ao validar o arquivo na CMB.

03. SOLUÇÃO

Realizada adequação para que sejam exportadas no arquivo as informações de abrangências na área de compartilhamento de risco somente quando o tipo de abrangência seja 2 (Grupo de Estados) ou 4 (Grupo de Municípios).

19250996 DSAUGPSCONTRAT2-18874 DT Exportação A1300 - Carências geradas em duplicidade

01. DADOS GERAIS

| | |
|--------------------------|---|
| Produto: | TOTVS Saúde Planos |
| Linha de Produto: | Linha Datasul |
| Segmento: | Saúde |
| Módulo: | HVP |
| Função: | Cadastro nacional de beneficiários - PTU A1300 (hvp.ptuA1300) |
| País: | Brasil |
| Ticket: | 19250996 |

02. SITUAÇÃO/REQUISITO

Ao realizar a exportação do arquivo A1300, era duplicado o agrupador de carências para alguns beneficiários específicos, apresentando falha na validação do arquivo na CMB.

03. SOLUÇÃO

Realizado ajuste na exportação do agrupador de carências de beneficiários ao gerar o arquivo A1300, evitando assim falhas na validação do mesmo na CMB.

19388610 DSAUGPSCONTRAT2-18901 DT Falha ao liberar contrato no portal empresa

01. DADOS GERAIS

| | |
|--------------------------|--|
| Produto: | TOTVS Saúde Planos |
| Linha de Produto: | Linha Datasul |
| Segmento: | Saúde |
| Módulo: | HVP |
| Função: | Portal Empresa - Manutenção Beneficiário (hvp.beneficiary) |
| País: | Brasil |
| Ticket: | 19388610 |

02. SITUAÇÃO/REQUISITO

Na manutenção de beneficiário pelo portal empresa, ao adicionar um módulo externo de cobertura para um beneficiário na situação "Complementar", um Movimento de Produto é gerado indevidamente, causando bloqueio na liberação do usuário.

03. SOLUÇÃO

Adequação para impedir a criação de Movimento de Produto quando o beneficiário estiver na situação "Complementar".

19406659 DSAUGPSCONTRAT2-19129 DT Exclusão de módulos opcionais

01. DADOS GERAIS

| | |
|--------------------------|---|
| Produto: | TOTVS Saúde Planos |
| Linha de Produto: | Linha Datasul |
| Segmento: | Saúde |
| Módulo: | HVP |
| Função: | Manutenção de Beneficiários - hyp.beneficiary |
| País: | Brasil |
| Ticket: | 19406659 |

02. SITUAÇÃO/REQUISITO

Na tela 'Manutenção Beneficiários', era permitido cancelar módulos de cobertura opcionais com data anterior ao último faturamento.

03. SOLUÇÃO

Implementada validação que impede o cancelamento retroativo de módulos de cobertura opcionais para meses com faturamento, exibindo mensagem de erro e bloqueando a ação.

Regra:

Módulo opcional sem faturamento → permite cancelar o mesmo para qualquer data maior e/ou igual à data de início do módulo opcional no beneficiário. Exemplo: data início 01/01/2024, data cancelamento permitida a partir de 01/01/2024.

Módulo opcional com faturamento → permite cancelar o mesmo para qualquer data a partir do último dia do último faturamento do módulo opcional do beneficiário. Exemplo: último faturamento módulo 04/2024, data cancelamento permitida a partir de 30/04/2024.

19464371 DSAUGPSCONTRAT2-18914 DT Manutenção de Beneficiários - Quantidade de dígitos CPF

01. DADOS GERAIS

| | |
|--------------------------|---|
| Produto: | TOTVS Saúde Planos |
| Linha de Produto: | Linha Datasul |
| Segmento: | Saúde |
| Módulo: | HVP |
| Função: | Manutenção Beneficiário (hvp.beneficiary) |
| País: | Brasil |
| Ticket: | 19464371 |

02. SITUAÇÃO/REQUISITO

Ao incluir beneficiários, era permitido informar CPF com menos de 11 dígitos.

03. SOLUÇÃO

Foram efetuadas alterações para não permitir informar CPF com menos de 11 dígitos, quando o parâmetro 'CPF inválido' estiver desabilitado na 'Manutenção dos Parâmetros da Pessoa - hvp.personSettings'.

19489503 DSAUGPSCONTRAT2-18952 DT Inconsistência ao gerar mensagem de erro no log do servidor RPW

01. DADOS GERAIS

| | |
|--------------------------|--------------------|
| Produto: | TOTVS Saúde Planos |
| Linha de Produto: | Linha Datasul |
| Segmento: | Saúde |
| Módulo: | HVP |
| Função: | Exportação A300 |
| País: | Brasil |
| Ticket: | 19489503 |

02. SITUAÇÃO/REQUISITO

A utilização do comando 'log-manager:write-message' sem ativar os logs resultava em inconsistências.

03. SOLUÇÃO

O comando 'log-manager:write-message' foi adequado para ser executado somente quando os logs estiverem ativados no ambiente, evitando assim inconsistências.

19504656 DSAUGPSCONTRAT2-18959 DT Regras Participação Escalonada - Inconsistência na inclusão regra de insumos

01. DADOS GERAIS

| | |
|--------------------------|--|
| Produto: | TOTVS Saúde Planos |
| Linha de Produto: | Linha Datasul |
| Segmento: | Saúde |
| Módulo: | HVP |
| Função: | Manutenção Regras Participação Escalonada (hvp.participationRules) Manutenção Regras Participação Escalonada (Modo Clássico) (hvp0410b) |
| País: | Brasil |
| Ticket: | 19504656 |

02. SITUAÇÃO/REQUISITO

Ao adicionar insumos nos movimentos da regra de participação escalonada, não estavam sendo considerados os módulos cadastrados na cobertura da 'Estrutura de Produto - hpr.healthInsuranceProduct' caso o tipo de insumo e/ou insumo estivessem parametrizados com '0-Todos'.

03. SOLUÇÃO

Adequado programa para que durante a inclusão/manutenção de insumos na programa de Regras de Participação Escalonada, os módulos apresentados em tela sejam coerentes com os cadastrados na 'Estrutura de Produto - hpr.healthInsuranceProduct'.

19605348 DSAUGPSCONTRAT2-18977 DT Inconsistência na geração de movimento de reativação no SIB

01. DADOS GERAIS

| | |
|--------------------------|------------------------------|
| Produto: | TOTVS Saúde Planos |
| Linha de Produto: | Linha Datasul |
| Segmento: | Saúde |
| Módulo: | HVP |
| Função: | Central Sib (hvp.sibcentral) |
| País: | Brasil |
| Ticket: | 19605348 |

02. SITUAÇÃO/REQUISITO

Foi constatada inconsistência na criação de movimentos de **reativação** do beneficiário quando a **inclusão** e a **exclusão** fossem efetuadas no mesmo mês. Ao realizar a **exclusão** do beneficiário era acrescentado automaticamente pelo sistema 31 dias na data da movimentação mesmo que o movimento de **inclusão** já tenha sido enviado para a ANS. Desta forma ao ser efetuada a **reativação** do beneficiário não gerava a pendência de envio para o SIB deste movimento.

03. SOLUÇÃO

Adequado o programa para que nas situações onde o movimento de **inclusão** do beneficiário já tenha sido enviado para o SIB, o acréscimo de 31 dias na data da movimentação de **exclusão** não ocorra. Desta forma após ser enviado o movimento de exclusão do beneficiário para o SIB, será possível realizar o processo de **reativação** do mesmo.

19637103 DSAUGPSCONTRAT2-19025 DT Contratos com usuário eventual apresentam erro na atualização da exclusão programada

01. DADOS GERAIS

| | |
|--------------------------|---|
| Produto: | TOTVS Saúde Planos |
| Linha de Produto: | Linha Datasul |
| Segmento: | Saúde |
| Módulo: | HVP - Venda de Planos |
| Função: | Manutenção Atualização Exclusão Programada (dtvw12aa) |
| País: | Brasil |
| Ticket: | 19637103 |

02. SITUAÇÃO/REQUISITO

Contratos que possuem usuário eventual apresentam erro no processo de atualização da exclusão programada.

03. SOLUÇÃO

Efetuada os ajustes necessários para que os contratos que possuem usuário eventual possam ser corretamente cancelados sem gerar erro por conta do usuário eventual.

19661392 DSAUGPSCONTRAT2-19023 DT Consulta Unificada - Identificador de inadimplência

01. DADOS GERAIS

| | |
|--------------------------|---|
| Produto: | TOTVS Saúde Planos |
| Linha de Produto: | Linha Datasul |
| Segmento: | Saúde |
| Módulo: | HVP |
| Função: | Consulta Unificada de Pessoas (hvp.personInformation) |
| País: | Brasil |
| Ticket: | 19661392 |

02. SITUAÇÃO/REQUISITO

No programa Consulta Unificada de Pessoas, o indicador de inadimplência não era apresentado corretamente em situações onde a pessoa é o contratante origem no cadastro de propostas.

03. SOLUÇÃO

Realizada adequação para que apresente o indicador de inadimplência corretamente na Consulta Unificada de Pessoas.

19696137 DSAUGPSCONTRAT2-19028 DT Inconsistência ao auditar novos contratos

01. DADOS GERAIS

| | |
|--------------------------|----------------------|
| Produto: | TOTVS Saúde Planos |
| Linha de Produto: | Linha Datasul |
| Segmento: | Saúde |
| Módulo: | HVP |
| Função: | Manutenção Contratos |
| País: | Brasil |
| Ticket: | 19696137 |

02. SITUAÇÃO/REQUISITO

Constatada inconsistência no programa Manutenção de Contrato onde esse permitia o cadastro incorreto (zerado ou vazio) de informações sobre a validade do cartão/carteira, fazendo com que ocorresse mensagem de erro na aprovação da auditoria do contrato.

03. SOLUÇÃO

Adequado programa para que valide, e não permita mais a entrada de informações zeradas ou vazias nos campos de validade do cartão/carteira.

19739236 DSAUGPSCONTRAT2-19057 DT - Inconsistência importação beneficiários

01. DADOS GERAIS

| | |
|--------------------------|-----------------------------|
| Produto: | TOTVS Saúde Planos |
| Linha de Produto: | Linha Datasul |
| Segmento: | Saúde |
| Módulo: | HVP |
| Função: | Importação De Beneficiários |
| País: | Brasil |
| Ticket: | 19739236 |

02. SITUAÇÃO/REQUISITO

Constatada inconsistência durante a importação de movimentos de contratantes, onde um grande número de índices estava sendo definidos no mesmo processo, resultando assim em diversas falhas na importação.

03. SOLUÇÃO

Foram desenvolvidas adequações na importação para evitar a definição excessiva de índices durante o processo, permitindo a sua funcionalidade completa e correta.

19836349 DSAUGPSPED-6581 DT Faixas duplicadas - Modalidades Congeladas

01. DADOS GERAIS

| | |
|--------------------------|-------------------------------------|
| Produto: | TOTVS Saúde Planos |
| Linha de Produto: | Linha Datasul |
| Segmento: | Saúde |
| Módulo: | HVP - Venda de planos |
| Função: | hvp.contract - Manutenção Contratos |
| País: | Brasil |
| Ticket: | 19836349 |

02. SITUAÇÃO/REQUISITO

Ao editar uma proposta, em alguns casos, eram apresentados mais de um registro para grau e faixa na Faixa Etária Especial da proposta.

03. SOLUÇÃO

Corrigido para que apresente corretamente os dados na proposta.

Conteúdos relacionados:

- [Manutenção Contratos - hvp.contract](#)

19836597 DSAUGPSCONTRAT2-19081 DT Inconsistência na inclusão de regra de declaração de saúde.

01. DADOS GERAIS

| | |
|--------------------------|-------------------------------|
| Produto: | TOTVS Saúde Planos |
| Linha de Produto: | Linha Datasul |
| Segmento: | Saúde |
| Módulo: | HVP |
| Função: | Regras De Declaração De Saúde |
| País: | Brasil |
| Ticket: | 19836597 |

02. SITUAÇÃO/REQUISITO

Constatada inconsistência durante tentativa de incluir uma nova regra para um novo contratante e nova proposta, quando não informado o grupo do contratante.

03. SOLUÇÃO

Realizada adequação necessária para que seja possível realizar novas inclusões para contratantes e propostas diferentes.

19893402 DSAUGPSCONTRAT2-19100 DT - Impressão desconfigurada do relatório de Histórico de Atendimentos

01. DADOS GERAIS

| | |
|--------------------------|---|
| Produto: | TOTVS Saúde Planos |
| Linha de Produto: | Linha Datasul |
| Segmento: | Saúde |
| Módulo: | HVP - Venda de Planos |
| Função: | Consulta Unificada de Pessoas (hvp.personInformation) |
| País: | Brasil |
| Ticket: | 19893402 |

02. SITUAÇÃO/REQUISITO

Ao realizar a impressão do PDF de Acompanhamento de Ocorrências através do item Histórico de Atendimentos (acessa Consulta Unificada de Pessoas) alguns caracteres especiais estão ficando desconfigurados.

03. SOLUÇÃO

Realizados os ajustes na impressão do PDF para que os caracteres especiais sejam impressos corretamente.

19935392 DSAUGPSPED-6716 DT Dúvidas Participação Escalonada

01. DADOS GERAIS

| | |
|--------------------------|--|
| Produto: | TOTVS Saúde Planos |
| Linha de Produto: | Linha Datasul |
| Segmento: | Saúde |
| Módulo: | HVP |
| Função: | Manutenção Regras Participação Escalonada - hvp.participationRules |
| País: | Brasil |
| Ticket: | 19935392 |

02. SITUAÇÃO/REQUISITO

No cadastro de movimentos, o programa não busca corretamente os módulos que o procedimento está cadastrado.

03. SOLUÇÃO

Foram realizados os ajustes necessários para buscar corretamente os módulos que o procedimento está cadastrado no cadastro de movimentos.

19984359 DSAUGPSCONTRAT2-19142 DT Inconsistência na auditoria de cadastro utilizando programa específico

01. DADOS GERAIS

| | |
|--------------------------|---|
| Produto: | TOTVS Saúde Planos |
| Linha de Produto: | Linha Datasul |
| Segmento: | Saúde |
| Módulo: | HVP |
| Função: | Auditar Alterações Cadastro (hvp.auditRegister) |
| País: | Brasil |
| Ticket: | 19984359 |

02. SITUAÇÃO/REQUISITO

Ao realizar auditoria de cadastros utilizando programa específico (CPC), o processo não era concluído e apresentava inconsistências causadas pela ausência de um campo em uma include.

03. SOLUÇÃO

O campo foi incluído, permitindo a conclusão da auditoria utilizando programa específico.

20123173 DSAUGPSCONTRAT2-19147 DT Mudança Faixa Etária - Manutenção Contratos hvp.contract

01. DADOS GERAIS

| | |
|--------------------------|-------------------------------------|
| Produto: | TOTVS Saúde Planos |
| Linha de Produto: | Linha Datasul |
| Segmento: | Saúde |
| Módulo: | HVP |
| Função: | Manutenção Contratos (hvp.contract) |
| País: | Brasil |
| Ticket: | 20123173 |

02. SITUAÇÃO/REQUISITO

Na edição de contrato no passo 'Faixa Etária Especial', as faixas etárias não eram listadas, mesmo quando havia registros, ao selecionar a opção 'Utilizar o padrão pelo convênio'.

03. SOLUÇÃO

Foi realizada uma adequação para exibir a listagem de faixas etárias quando a opção 'Utilizar o padrão pelo convênio' é escolhida.

20148602 DSAUGPSCONTRAT2-19163 DT Atualização de Contatos de Beneficiários via Importação

01. DADOS GERAIS

| | |
|--------------------------|--|
| Produto: | TOTVS Saúde Planos |
| Linha de Produto: | Linha Datasul |
| Segmento: | Saúde |
| Módulo: | HVP |
| Função: | Importação De Beneficiários (dtvw52aa) |
| País: | Brasil |
| Ticket: | 20148602 |

02. SITUAÇÃO/REQUISITO

Ao importar um arquivo de alteração contendo dados de telefone e e-mail, os registros de contatos do beneficiário não eram atualizados.

03. SOLUÇÃO

Realizada adequação para garantir que, ao importar alterações nos dados de telefone e e-mail, os registros de contato para o beneficiário sejam criados corretamente.

20193549 DSAUGPSCONTRAT2-19177 DT Relatório de inconsistências da importação de A300 - Central PTU

01. DADOS GERAIS

| | |
|--------------------------|---|
| Produto: | TOTVS Saúde Planos |
| Linha de Produto: | Linha Datasul |
| Segmento: | Saúde |
| Módulo: | HVP |
| Função: | A300 - Importação de Beneficiários (hgp.centralPtu) |
| País: | Brasil |
| Ticket: | 20193549 |

02. SITUAÇÃO/REQUISITO

Na exportação das inconsistências de importação do A300, descrições extensas causam desalinhamento no arquivo, dificultando a análise.

03. SOLUÇÃO

Foi realizada uma adequação no processo de exportação das mensagens extensas de inconsistências. Agora, as mensagens serão exportadas respeitando as colunas definidas, sem quebras de linha, garantindo que todas as informações sejam corretamente exibidas no arquivo e mantidas na ordem correta.

20217712 DSAUGPSCONTRAT2-19182 DT Inconsistência ao anexar arquivos - Portal Empresa

01. DADOS GERAIS

| | |
|--------------------------|----------------------|
| Produto: | TOTVS Saúde Planos |
| Linha de Produto: | Linha Datasul |
| Segmento: | Saúde |
| Módulo: | HVP |
| Função: | HVP - Portal Empresa |
| País: | Brasil |
| Ticket: | 20217712 |

02. SITUAÇÃO/REQUISITO

Ao tentar anexar um arquivo com um nome que contenha acentuação ou caracteres especiais, não era possível localizar o arquivo ao salvar os dados do beneficiário.

03. SOLUÇÃO

Foi realizado um tratamento no nome do arquivo para garantir que seu diretório seja reconhecido corretamente ao salvar os dados do beneficiário.

20291476 DSAUGPSCONTRAT2-19236 DT Inconsistência na gravação da carteira antiga em processos de renovação e nova via

01. DADOS GERAIS

| | |
|--------------------------|---|
| Produto: | TOTVS Saúde Planos |
| Linha de Produto: | Linha Datasul |
| Segmento: | Saúde |
| Módulo: | HVP |
| Função: | Emissão Documentos Identificação Beneficiário (hmc.benefIdentificationDocIssues) (dtvw38aa) (dtvw39aa) |
| País: | Brasil |
| Ticket: | 20291476 |

02. SITUAÇÃO/REQUISITO

Os processos de renovação e solicitação de nova via não estão preservando os dados da carteira antiga do beneficiário.

03. SOLUÇÃO

Adequação realizada para garantir que, nos processos de renovação e emissão de nova via da carteira do beneficiário, os dados da carteira antiga sejam preservados.

DSAUGPSCONTRAT2-18985 DT SP Carga Código Controle Do Beneficiário

01. DADOS GERAIS

| | |
|--------------------------|-----------------------------------|
| Produto: | TOTVS Saúde Planos |
| Linha de Produto: | Linha Datasul |
| Segmento: | Saúde |
| Módulo: | HVP |
| Função: | Exportação De Beneficiários A1300 |
| País: | Brasil |
| Ticket: | |

02. SITUAÇÃO/REQUISITO

Com a liberação do PTU Integrações 8.0, beneficiários enviados para a Unimed Brasil via serviço de movimentação possuem agora um código de identificação. Beneficiários já existentes precisam ser atualizados via solicitação de arquivo para a Unimed Brasil.

03. SOLUÇÃO

Criado SP para permitir a atualização dessa informação dos beneficiários por meio do arquivo que pode ser solicitado a Unimed Brasil. SP pode ser executada via hteexcpro e informando o nome da mesma "spp/sp-atualiza-codigo-controle-ub.p".

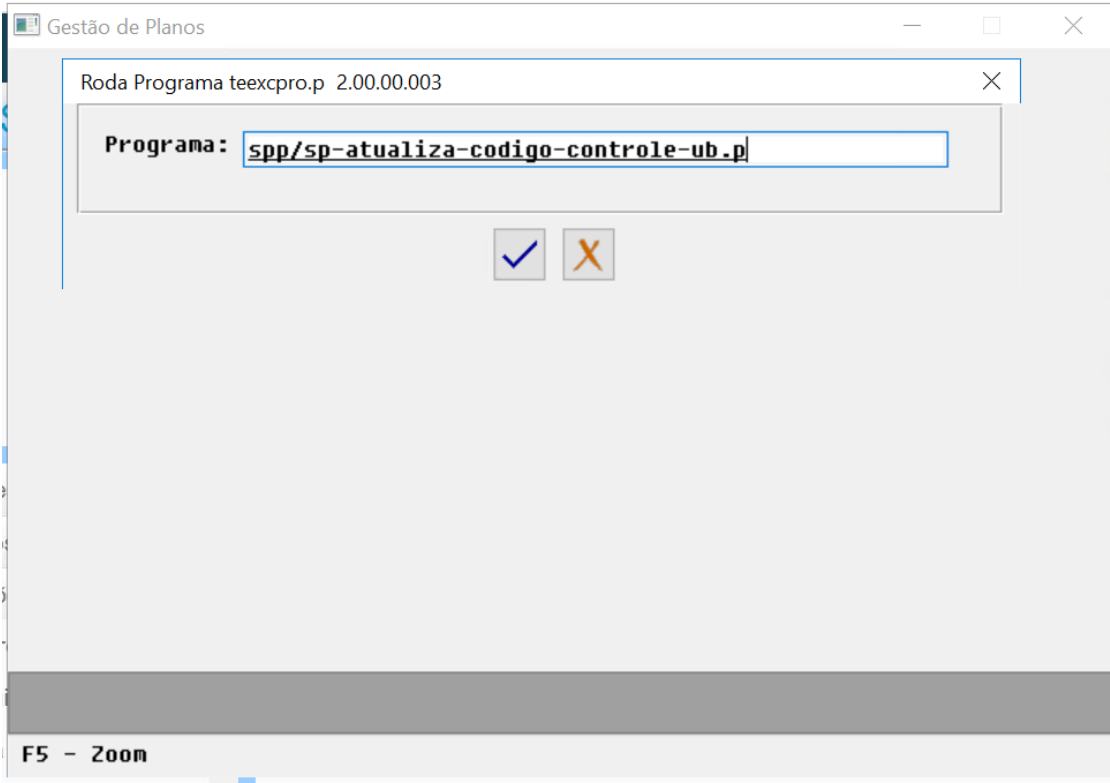

You are using an UNLICENSED copy of Scroll PDF Exporter for Confluence. Do you find Scroll PDF Exporter useful? Consider purchasing it today:
<https://marketplace.atlassian.com/apps/7019/scroll-pdf-exporter-for-confluence?tab=overview&hosting=datcenter>

DSAUGPSCONTRAT2-19119 DT Produto Acidente Trabalho

01. DADOS GERAIS

| | |
|--------------------------|---------------------------------|
| Produto: | TOTVS Saúde Planos |
| Linha de Produto: | Linha Datasul |
| Segmento: | Saúde |
| Módulo: | HVP |
| Função: | Manutenção Estrutura de Produto |
| País: | Brasil |
| Ticket: | |

02. SITUAÇÃO/REQUISITO

Necessária a criação de um indicador para o plano de saúde permitindo informar se o mesmo é um produto para acidente de trabalho, conforme a nova flag do PTU Integrações 8.0.

03. SOLUÇÃO

Criado novo campo 'Produto Acidente de Trabalho' na Manutenção Estrutura de Produtos conforme [documentação](#).

DSAUGPSFINAN-16213 DT Erro Deploy Artefato .war quando não há variáveis de ambiente configuradas

01. DADOS GERAIS

| | |
|--------------------------|--|
| Produto: | TOTVS Saúde Planos |
| Linha de Produto: | Linha Datasul |
| Segmento: | Saúde |
| Módulo: | HVP |
| Função: | Atualização Cns Com O Webservice Datasus |
| País: | Brasil |
| Ticket: | |

02. SITUAÇÃO/REQUISITO

Deploy do serviço de atualização do CNS apresenta erros, pois no ambiente não foram configurados os certificados corretamente.

03. SOLUÇÃO

Alterado o programa para que a validação se existe ou não certificado seja feita da forma correta.

04. PÁGINAS RELACIONADAS

[DT Integração Datasus](#)

DSAUGPSPED-6392 DT Consulta Manutenção Participação Escalonada

01. DADOS GERAIS

| | |
|--------------------------|---|
| Produto: | TOTVS Saúde Planos |
| Linha de Produto: | Linha Datasul |
| Segmento: | Saúde |
| Módulo: | HVP - Venda de Planos |
| Função: | hvp.participationRules- Manutenção Regras Participação Escalonada |
| País: | Brasil |
| Ticket: | DSAUGPSPED-6392 |

02. SITUAÇÃO/REQUISITO

A pesquisa da participação escalonada referente ao item de menu hvp.participationRules, apresenta erro ao consultar utilizando o filtro de módulo.

03. SOLUÇÃO

Foi realizado o ajuste necessário para que o filtro seja consultado corretamente.

Conteúdos relacionados:

- [Manutenção Regras Participação Escalonada - hvp.participationRules](#)

DSAUGPSPED-6737 - DT Manutenção Termo Adesão - mc0110b

01. DADOS GERAIS

| | |
|--------------------------|------------------------------------|
| Produto: | TOTVS Saúde Planos |
| Linha de Produto: | Linha Datasul |
| Segmento: | Saúde |
| Módulo: | HVP |
| Função: | Manutenção Termo Adesão - hmc0110b |
| País: | Brasil |

02. SITUAÇÃO/REQUISITO

Avaliação da possibilidade de unificação dos processos na tela [hvp.contract](#).

03. SOLUÇÃO

Foram realizados os ajustes necessários para a unificação dos processo na tela [hvp.contract](#) onde foi adicionado uma nova tab para as movimentações no detalhar dos registros.

4.15 Tecnologia - Manutenção - 12.1.2407

Rascunho

Pesquisar

You are using an UNLICENSED copy of **Scroll PDF Exporter for Confluence**. Do you find Scroll PDF Exporter useful? Consider purchasing it today:
<https://marketplace.atlassian.com/apps/7019/scroll-pdf-exporter-for-confluence?tab=overview&hosting=datacenter>

4.15.1 18737612 DFWKDATASUL-2896 DT Inconsistência ao imprimir relatórios PDF

01. DADOS GERAIS

| | |
|--|--|
| Produto: | TOTVS Framework |
| Linha de Produto: | Linha Datasul |
| Segmento: | Tecnologia |
| Módulo: | Framework (Linha Datasul) - Menu (MNU) |
| Função: | Impressão em PDF |
| País: | Brasil |
| Ticket: | 18737612 |
| Requisito/Story/Issue (informe o requisito relacionado) : | DFWKDATASUL-2896 |

02. SITUAÇÃO/REQUISITO

Ao imprimir um relatório gerado em PDF para um impressora local, o sistema não abre corretamente o Adobe Acrobat Reader para realizar a impressão do arquivo.

03. SOLUÇÃO

Foi realizado ajuste para que o Adobe Acrobat Reader seja aberto corretamente e o arquivo PDF seja impresso na impressora escolhida na tela de seleção de impressoras.

04. DEMAIS INFORMAÇÕES

Não se aplica.

05. ASSUNTOS RELACIONADOS

- Não se aplica.

4.15.2 18784349 DFWKDATASUL-3341 DT Erro no envio de e-mail no Autorizador

01. DADOS GERAIS

| | |
|--|---|
| Produto: | TOTVS Framework |
| Linha de Produto: | Linha Datasul |
| Segmento: | Manufatura |
| Módulo: | Framework (Linha Datasul) - Utilitários (MUT) |
| Função: | API's de email |
| País: | Brasil |
| Ticket: | 18784349 |
| Requisito/Story/Issue (informe o requisito relacionado) : | DFWKDATASUL-3341 |

02. SITUAÇÃO/REQUISITO

Ao realizar envio de e-mail utilizando a API do produto, uma inconsistência na validação de chave de segurança/criptografia era apresentada no log e a mensagem não era enviada.

03. SOLUÇÃO

Foi realizado um ajuste na API de envio de e-mail. acrescentando novas chaves de segurança/criptografia e, também, a informação de ServerNameIndicator necessária para alguns servidores de envio de e-mail.

04. DEMAIS INFORMAÇÕES

Não se aplica

05. ASSUNTOS RELACIONADOS

- Não se aplica

4.15.3 19010504 DFWKDATASUL-3249 DT Servidor de Execução RPW não processa os pedidos simultâneos corretamente

01. DADOS GERAIS

| | |
|--|---|
| Produto: | TOTVS Framework |
| Linha de Produto: | Linha Datasul |
| Segmento: | Tecnologia |
| Módulo: | Framework (Linha Datasul) - Utilitários (MUT) |
| Função: | Servidor de Execução RPW |
| País: | Brasil |
| Ticket: | |
| Requisito/Story/Issue (informe o requisito relacionado) : | DFWKDATASUL-3249 |

02. SITUAÇÃO/REQUISITO

Quando um Servidor de Execução RPW estiver configurado para rodar pedidos simultaneamente (campo Servidor maior que 1 no cadastro de Servidores de Execução - bas_servid_exec), os mesmos apresentam falha na execução

03. SOLUÇÃO

Foi realizado a correção no Servidor de Execução RPW para processar os pedidos de acordo com os parâmetros do servidor.

04. DEMAIS INFORMAÇÕES

Não se aplica.

05. ASSUNTOS RELACIONADOS

- Não se aplica.

4.15.4 19219963 DFWKDATASUL-3622 DT Erro 500 ao acessar o contexto /totvs-login/loginForm

01. DADOS GERAIS

| | |
|--|--|
| Produto: | TOTVS Framework |
| Linha de Produto: | Linha Datasul |
| Segmento: | Tecnologia |
| Módulo: | Framework (Linha Datasul) - Menu (MNU) |
| Função: | Login |
| País: | Brasil |
| Ticket: | 19219963 |
| Requisito/Story/Issue (informe o requisito relacionado) : | DFWKDATASUL-3622 |

02. SITUAÇÃO/REQUISITO

Erro 500 ao acessar o contexto /totvs-login/loginForm quando ainda não existe uma sessão válida criada no servidor Tomcat.

03. SOLUÇÃO

Realizadas alterações para garantir que o formulário do login consiga carregar independente da sessão no servidor Tomcat.

04. DEMAIS INFORMAÇÕES

Não se aplica.

05. ASSUNTOS RELACIONADOS

- Não se aplica.

4.15.5 19288783 DFWKDATASUL-3704 DT Retorno de erro incorreto ao chamar o programa BTB908ZE

01. DADOS GERAIS

| | |
|--|--|
| Produto: | TOTVS Framework |
| Linha de Produto: | Linha Datasul |
| Segmento: | Tecnologia |
| Módulo: | Framework (Linha Datasul) - Básico (BTB) |
| Função: | BTB908ZE |
| País: | Brasil |
| Ticket: | |
| Requisito/Story/Issue (informe o requisito relacionado) : | DFWKDATASUL-3704 |

02. SITUAÇÃO/REQUISITO

O programa *btb/btb908ze.p* estava retornando "NOK" indevidamente ao ser chamado, de forma que alguns programas como o *prgfin/fas/fas705pa.py* fossem executados com erro ao serem executados no Automação de Tarefas.

03. SOLUÇÃO

Foi ajustado o programa *btb/btb908ze.p* para não retornar "NOK" indevidamente.

04. DEMAIS INFORMAÇÕES

Não se aplica.

05. ASSUNTOS RELACIONADOS

- Não se aplica.

You are using an UNLICENSED copy of **Scroll PDF Exporter for Confluence**. Do you find Scroll PDF Exporter useful? Consider purchasing it today:
<https://marketplace.atlassian.com/apps/7019/scroll-pdf-exporter-for-confluence?tab=overview&hosting=datacenter>

4.15.6 19557501 DFWKDATASUL-4209 DT Customização de logo não funciona na tela de login

01. DADOS GERAIS

| | |
|--|--|
| Produto: | TOTVS Framework |
| Linha de Produto: | Linha Datasul |
| Segmento: | Tecnologia |
| Módulo: | Framework (Linha Datasul) - Foundation (FND) |
| Função: | Customização de logo |
| País: | Brasil |
| Ticket: | 19557501 |
| Requisito/Story/Issue (informe o requisito relacionado) : | DFWKDATASUL-4209 |

02. SITUAÇÃO/REQUISITO

A funcionalidade de customização de logo ([Customização Logo](#)) não estava funcionando quando o serviço de *tomcat* subia através de um serviço.

03. SOLUÇÃO

Foi ajustado o comportamento para que a funcionalidade respeite o comportamento esperado independente de como o *tomcat* tenha sido iniciado.

04. DEMAIS INFORMAÇÕES

Não se aplica.

05. ASSUNTOS RELACIONADOS

- [Customização Logo](#)

You are using an UNLICENSED copy of **Scroll PDF Exporter for Confluence**. Do you find Scroll PDF Exporter useful? Consider purchasing it today:
<https://marketplace.atlassian.com/apps/7019/scroll-pdf-exporter-for-confluence?tab=overview&hosting=datacenter>

4.15.7 19673165 DFWKDATASUL-4520 DT Mensagem de Login Automático com caracteres desconfigurados

01. DADOS GERAIS

| | |
|--|---|
| Produto: | TOTVS Framework |
| Linha de Produto: | Linha Datasul |
| Segmento: | Tecnologia |
| Módulo: | Framework (Linha Datasul) - Segurança (SEC) |
| Função: | Login |
| País: | Brasil |
| Ticket: | 19673165 |
| Requisito/Story/Issue (informe o requisito relacionado) : | DFWKDATASUL-4520 |

02. SITUAÇÃO/REQUISITO

A mensagem de login automático apresenta caracteres desconfigurados quando o mesmo está indisponível.

03. SOLUÇÃO

Foi ajustada a mensagem para que sejam apresentados os caracteres corretamente.

04. DEMAIS INFORMAÇÕES

Não se aplica.

05. ASSUNTOS RELACIONADOS

- Não se aplica.

4.15.8 19682448 DFWKDATASUL-4655 DT Falha ao realizar troca de empresa

01. DADOS GERAIS

| | |
|--|--|
| Produto: | TOTVS Framework |
| Linha de Produto: | Linha Datasul |
| Segmento: | Tecnologia |
| Módulo: | Framework (Linha Datasul) - Básico (BTB) |
| Função: | Troca Empresa |
| País: | Brasil |
| Ticket: | 19682448 |
| Requisito/Story/Issue (informe o requisito relacionado) : | DFWKDATASUL-4655 |

02. SITUAÇÃO/REQUISITO

Quando realizada a troca de empresa e existisse um componente Progress Dialog preso em memória que não foi possível remoção, o Datasul Interactive era encerrado sem aviso.

03. SOLUÇÃO

Realizadas alterações para a eliminação de Progress Dialogs presas em memória e caso não seja possível removê-las, será apresentado um aviso indicando essa situação e o Datasul Interactive será encerrado.

04. DEMAIS INFORMAÇÕES

Não se aplica.

05. ASSUNTOS RELACIONADOS

- Não se aplica.

4.15.9 19907121 DFWKDATASUL-4947 DT Erro de login após atualização para versão 12.1.2403.2

01. DADOS GERAIS

| | |
|--|---|
| Produto: | TOTVS Framework |
| Linha de Produto: | Linha Datasul |
| Segmento: | Tecnologia |
| Módulo: | Framework (Linha Datasul) - Segurança (SEC) |
| Função: | Login |
| País: | Brasil |
| Ticket: | 19907121 |
| Requisito/Story/Issue (informe o requisito relacionado) : | DFWKDATASUL-4947 |

02. SITUAÇÃO/REQUISITO

Impossibilidade do uso do caracter '=' para definição de senhas.

03. SOLUÇÃO

Foi alterada a validação interna das senhas para permitir o caracter '='.

04. DEMAIS INFORMAÇÕES

Não se aplica.

05. ASSUNTOS RELACIONADOS

- Não se aplica.

4.15.10 19910166 DFWKDATASUL-4883 DT Imagens Facelift não são encontradas no programa SO0700

01. DADOS GERAIS

| | |
|--|--|
| Produto: | TOTVS Framework |
| Linha de Produto: | Linha Datasul |
| Segmento: | Tecnologia |
| Módulo: | Framework (Linha Datasul) - Screen Optimizer (SOP) |
| Função: | SO0700 |
| País: | Brasil |
| Ticket: | 19910166 |
| Requisito/Story/Issue (informe o requisito relacionado) : | DFWKDATASUL-4883 |

02. SITUAÇÃO/REQUISITO

Ao acessar o programa SO0700 (Menu - Otimizador de Telas), ocorrem os erros:

(Procedure: 'enable_UI sop/so0700.w' Line:3057) Unable to find image file for BUTTON btUPC. (2289)

(Procedure: 'enable_UI sop/so0700.w' Line:3057) Unable to find image file for BUTTON btAPPC. (2289)

As imagens do Facelift não são encontradas.

03. SOLUÇÃO

Incluídas as imagens faltantes.

04. DEMAIS INFORMAÇÕES

Não se aplica.

05. ASSUNTOS RELACIONADOS

- Não se aplica.

You are using an UNLICENSED copy of **Scroll PDF Exporter for Confluence**. Do you find Scroll PDF Exporter useful? Consider purchasing it today:
<https://marketplace.atlassian.com/apps/7019/scroll-pdf-exporter-for-confluence?tab=overview&hosting=datacenter>

4.15.11 19927807 DFWKDATASUL-4957 DT Inconsistência ao converter arquivo XML para XLSX

01. DADOS GERAIS

| | |
|--|--|
| Produto: | TOTVS Framework |
| Linha de Produto: | Linha Datasul |
| Segmento: | Tecnologia |
| Módulo: | Framework (Linha Datasul) - Utilitários (MUT) |
| Função: | UTAPI033 - API de geração de planilha eletrônica |
| País: | Brasil |
| Ticket: | 19927807 |
| Requisito/Story/Issue (informe o requisito relacionado) : | DFWKDATASUL-4957 |

02. SITUAÇÃO/REQUISITO

Durante o processamento da API de conversão de arquivo/planilha XML para XLSX (UTAPI033), podem ocorrer os erros abaixo em log e o arquivo não é convertido:

- Pipe para subprocesso foi interrompido. (140)
- utapi033 Erro: 103 Request write timeout for server <servidor> on port <porta>
- utapi033 Erro: 307 Url: <servidor>:<porta>/totvs-poi/generateExcel

03. SOLUÇÃO

Foi constatado que o processo exige um espaço de memória maior para o Apache Tomcat, necessitando o aumento de alocação de memória na inicialização do mesmo:

- -Xms2048m
- -Xmx2048m

No exemplo acima, foram dedicados 2gb de alocação de memória para o Apache Tomcat, valor recomendado para processamento de arquivos com muitos registros.

Além disso, foi realizado um ajuste no cabeçalho da requisição para conversão do arquivo.

04. DEMAIS INFORMAÇÕES

Para obter informações de como alterar a configuração de memória no Apache Tomcat no Linux, [clique aqui](#).

05. ASSUNTOS RELACIONADOS

- Não se aplica.

4.15.12 19993784 DFWKDATASUL-5085 DT - Inconsistência no arquivo PDF gerado

01. DADOS GERAIS

| | |
|--|--|
| Produto: | TOTVS Framework |
| Linha de Produto: | Linha Datasul |
| Segmento: | |
| Módulo: | Framework (Linha Datasul) - Básico (BTB) |
| Função: | Geração de pdf |
| País: | Brasil |
| Ticket: | 19993784 |
| Requisito/Story/Issue (informe o requisito relacionado) : | DFWKDATASUL-5085 |

02. SITUAÇÃO/REQUISITO

Alguns relatórios que continham caracter especial de quebra de página dentro do texto estavam sendo gerado arquivos PDF inconsistentes, com sobreposição de textos tornando-os ilegíveis.

03. SOLUÇÃO

O programa foi atualizado para que gere o arquivo PDF corretamente.

04. DEMAIS INFORMAÇÕES

Não se aplica.

05. ASSUNTOS RELACIONADOS

- Não se aplica.

4.15.13 19993784 - DFWKDATASUL-5085 DT - Falha no PDF gerado

01. DADOS GERAIS

| | |
|--|--|
| Produto: | TOTVS Framework |
| Linha de Produto: | Linha Datasul |
| Segmento: | |
| Módulo: | Framework (Linha Datasul) - Básico (BTB) |
| Função: | Geração de pdf |
| País: | Brasil |
| Ticket: | 19993784 |
| Requisito/Story/Issue (informe o requisito relacionado) : | DFWKDATASUL-5085 |

02. SITUAÇÃO/REQUISITO

Relatórios que continham um caracter especial de quebra de página dentro do texto geravam um cenário de erro.

03. SOLUÇÃO

O programa foi atualizado para que gere o arquivo pdf corretamente.

04. DEMAIS INFORMAÇÕES

Não se aplica.

05. ASSUNTOS RELACIONADOS

- Não se aplica.

4.15.14 20021279 DFWKDATASUL-5211 DT Programa BTB013AA não está preparado para parâmetros do PASOE

01. DADOS GERAIS

| | |
|--|--|
| Produto: | TOTVS Framework |
| Linha de Produto: | Linha Datasul |
| Segmento: | Tecnologia |
| Módulo: | Framework (Linha Datasul) - Básico (BTB) |
| Função: | RPC |
| País: | Brasil |
| Ticket: | 20021279 |
| Requisito/Story/Issue (informe o requisito relacionado) : | DFWKDATASUL-5211 |

02. SITUAÇÃO/REQUISITO

Quando se está utilizando a versão 12 do Progress os parâmetros de conexão do PASOE do programa BTB013AA para utilização do RPC não funcionam, retornando uma mensagem de erro.

03. SOLUÇÃO

Realizadas alterações para identificar a versão do Progress e estabelecer os parâmetros de conexão conforme a versão.

04. DEMAIS INFORMAÇÕES

Não se aplica.

05. ASSUNTOS RELACIONADOS

- [Manutenção Servidor RPC \(BTB013AA\)](#)

4.15.15 DFWKDATASUL-1200 DT Objetos de negócio são exibidos com nome de menu no Smart View

01. DADOS GERAIS

| | |
|--|---|
| Produto: | TOTVS Framework |
| Linha de Produto: | Linha Datasul |
| Segmento: | Manufatura |
| Módulo: | Framework (Linha Datasul) - Utilitários (MUT) |
| Função: | searchobjects |
| País: | Brasil |
| Ticket: | |
| Requisito/Story/Issue (informe o requisito relacionado) : | DFWKDATASUL-1200 |

02. SITUAÇÃO/REQUISITO

Ao cadastrar o objeto de negócio no Smart View, está sendo considerado o campo “Nome do Menu” para apresentação e não o “Nome Verbalizado” (campo padrão utilizado para ser apresentado ao usuário em todo produto).

03. SOLUÇÃO

Alterado para que os nomes dos objetos de negócios na api `api/trep/v1/provider/searchobjects` sejam exibidos com base no campo “Nome Verbalizado” do cadastro de programas do Datasul..

04. DEMAIS INFORMAÇÕES

Não se aplica.

05. ASSUNTOS RELACIONADOS

- Não se aplica.

4.15.16 DFWKDATASUL-1345 DT Retornar "pathFound" somente quando passado o queryParam "expand=details" (Smart View)

01. DADOS GERAIS

| | |
|--|---|
| Produto: | TOTVS Framework |
| Linha de Produto: | Linha Datasul |
| Segmento: | Manufatura |
| Módulo: | Framework (Linha Datasul) - Utilitários (MUT) |
| Função: | searchobjects |
| País: | Brasil |
| Ticket: | |
| Requisito/Story/Issue (informe o requisito relacionado) : | DFWKDATASUL-1345 |

02. SITUAÇÃO/REQUISITO

Necessidade que no endPoint searchobjects da API `trep\api\v1\provider.p`, seja retornada a informação se o objeto de negócio foi encontrado no propath do servidor que está sendo consultado, sem que haja impacto nos pontos onde a API já está sendo utilizada.

03. SOLUÇÃO

Ao efetuar uma requisição para o endPoint passando o parâmetro `expand` é retornada a informação se o objeto foi encontrado no propath. Caso não seja enviado, o retorno não é realizado.

04. DEMAIS INFORMAÇÕES

Não se aplica

05. ASSUNTOS RELACIONADOS

- Não se aplica.

4.15.17 DFWKDATASUL-1670 DT Correção de uso de pré-processador no serviço REST de relatórios do Smart View

01. DADOS GERAIS

| | |
|--|--|
| Produto: | TOTVS Framework |
| Linha de Produto: | Linha Datasul |
| Segmento: | Tecnologia |
| Módulo: | Framework (Linha Datasul) - Básico (BTB) |
| Função: | Serviços REST |
| País: | Brasil |
| Ticket: | |
| Requisito/Story/Issue (informe o requisito relacionado) : | DFWKDATASUL-1670 |

02. SITUAÇÃO/REQUISITO

O serviço REST que lista os relatórios do Smart View nas telas do produto possuía um pré-processador que foi descontinuado nas versões atuais do produto.

03. SOLUÇÃO

Foi retirado o pré processador do serviço REST.

04. DEMAIS INFORMAÇÕES

Não se aplica.

05. ASSUNTOS RELACIONADOS

- Não se aplica.

4.15.18 DFWKDATASUL-2193 DT Redirecionamento incorreto de login quando realizado logout

01. DADOS GERAIS

| | |
|--|---|
| Produto: | TOTVS Framework |
| Linha de Produto: | Linha Datasul |
| Segmento: | Tecnologia |
| Módulo: | Framework (Linha Datasul) - Segurança (SEC) |
| Função: | Logout |
| País: | Brasil |
| Ticket: | |
| Requisito/Story/Issue (informe o requisito relacionado) : | DFWKDATASUL-2193 |

02. SITUAÇÃO/REQUISITO

Quando realizado o logout na aplicação, o endereço de redirecionamento para login poderia conter um contexto inválido de login baseado no último endereço acessado.

03. SOLUÇÃO

Realizados ajustes para utilização do contexto de acesso no endereço de redirecionamento do logout.

04. DEMAIS INFORMAÇÕES

Não se aplica.

05. ASSUNTOS RELACIONADOS

Não se aplica.

4.15.19 DFWKDATASUL-2832 DT Endpoint lista objetos de negócio sem validar permissão do usuário (Smart View)

01. DADOS GERAIS

| | |
|--|---|
| Produto: | TOTVS Framework |
| Linha de Produto: | Linha Datasul |
| Segmento: | Manufatura |
| Módulo: | Framework (Linha Datasul) - Utilitários (MUT) |
| Função: | searchobjects |
| País: | Brasil |
| Ticket: | |
| Requisito/Story/Issue (informe o requisito relacionado) : | DFWKDATASUL-2832 |

02. SITUAÇÃO/REQUISITO

O endpoint `{{baseUrl}}api/trep/v1/provider/searchobjects/` lista todos os objetos de negócio cadastrados mesmo que o usuário não tenha permissão a ele.

03. SOLUÇÃO

Endpoint alterado para listar somente os objetos de negócio a que o usuário corrente tenha permissão.

04. DEMAIS INFORMAÇÕES

Não se aplica.

05. ASSUNTOS RELACIONADOS

- Não se aplica.

4.15.20 DFWKDATASUL-2834 DT Inconsistência na exibição de caracteres acentuados na listagem de relatórios do Smart View

01. DADOS GERAIS

| | |
|--|---|
| Produto: | TOTVS Framework |
| Linha de Produto: | Linha Datasul |
| Segmento: | Tecnologia |
| Módulo: | Framework (Linha Datasul) - Utilitários (MUT) |
| Função: | Smart View |
| País: | Brasil |
| Ticket: | - |
| Requisito/Story/Issue (informe o requisito relacionado) : | DFWKDATASUL-2834 |

02. SITUAÇÃO/REQUISITO

Caracteres especiais (acentuação, etc) não estão sendo exibidos corretamente no programa de listagem de relatórios do SmartView (html.fwk-smartview-report).

03. SOLUÇÃO

Foi reallizado um ajuste na busca da listagem de relatórios do Smart View para exibir corretamente os caracteres especiais.

04. DEMAIS INFORMAÇÕES

Não se aplica.

05. ASSUNTOS RELACIONADOS

- Não se aplica.

4.15.21 DFWKDATASUL-2990 DT Clientlog gerado pelo BTB100AA não registra dados do FILEID

01. DADOS GERAIS

| | |
|--|--|
| Produto: | TOTVS Framework |
| Linha de Produto: | Linha Datasul |
| Segmento: | Tecnologia |
| Módulo: | Framework (Linha Datasul) - Básico (BTB) |
| Função: | Geração de Clientlog |
| País: | Brasil |
| Ticket: | |
| Requisito/Story/Issue (informe o requisito relacionado) : | DFWKDATASUL-2990 |

02. SITUAÇÃO/REQUISITO

Foi identificado em alguns momentos que ao ativar a geração do clientlog através do Gerenciador de Clientlog - BTB100AA, a informação de *FILEID* não é listada no log, esta situação ocorre ao abrir o programa a ser gerado os dados no clientlog, em seguida encerrado este programa, posteriormente acessado o Gerenciador de Clientlog - BTB100AA, ativado o clientlog e em seguida acessado novamente o programa inicial, neste momento não é gerada a informação de *FILEID* deste programa.

03. SOLUÇÃO

Foi ajustado o programa Gerenciador de Clientlog - BTB100AA para que ignore se o programa já tenha sido executado anteriormente a ativação do Clientlog, e gere sempre o *FILEID*, quando este estiver ativo para ser gerado no log.

04. DEMAIS INFORMAÇÕES

Não se aplica.

05. ASSUNTOS RELACIONADOS

- Não se aplica.

You are using an UNLICENSED copy of **Scroll PDF Exporter for Confluence**. Do you find Scroll PDF Exporter useful? Consider purchasing it today:
<https://marketplace.atlassian.com/apps/7019/scroll-pdf-exporter-for-confluence?tab=overview&hosting=datacenter>

4.15.22 DFWKDATASUL-3250 DT Remover extensão das URLs dos objetos de negócio (Smart View)

01. DADOS GERAIS

| | |
|--|---|
| Produto: | TOTVS Framework |
| Linha de Produto: | Linha Datasul |
| Segmento: | Manufatura |
| Módulo: | Framework (Linha Datasul) - Utilitários (MUT) |
| Função: | searchobjects |
| País: | Brasil |
| Ticket: | |
| Requisito/Story/Issue (informe o requisito relacionado) : | DFWKDATASUL-3250 |

02. SITUAÇÃO/REQUISITO

Ao trabalhar com objetos de negócio para o Smart View alguns desenvolvedores cadastraram o nome externo, no cadastro de programas, com a extensão .r, porém, ao requisitar a API "*api/trep/v1/provider/searchobjects*", que retorna a lista dos objetos de negócio, as URLs estão sendo montadas com o ".r". Também, ao verificar se o programa está no *propath*, está retornando como "*false*", pois é sempre acrescentado o .r no final, não encontrando o mesmo.

03. SOLUÇÃO

Alterado para que as URLs de *schema* e *data* retornadas na api *api/trep/v1/provider/searchobjects* não contenham a extensão do programa e que a verificação do programa no *propath* seja realizada corretamente conforme o que foi cadastrado no nome externo do programa, acrescentando a extensão apenas quando não tiver sido informado.

04. DEMAIS INFORMAÇÕES

Não se aplica.

05. ASSUNTOS RELACIONADOS

- Não se aplica.

4.15.23 DFWKDATASUL-3392 DT Nas telas ConfigAppsWizard e AU0109 corrigir a tradução no Pesquisar do Servidor de Execução

01. DADOS GERAIS

| | |
|--|--|
| Produto: | TOTVS Framework |
| Linha de Produto: | Linha Datasul |
| Segmento: | Tecnologia |
| Módulo: | Framework (Linha Datasul) - Básico (BTB) |
| Função: | ConfigAppsWizard AU0109 |
| País: | Brasil |
| Ticket: | |
| Requisito/Story/Issue (informe o requisito relacionado) : | DFWKDATASUL-3392 |

02. SITUAÇÃO/REQUISITO

Nas telas do **Assistente de Configuração Totvs Apps (ConfigAppsWizard) e Sincronização de Dados Datasul x Totvs Apps (AU0109)**, o [Pesquisar do Servidor de Execução](#), não traduz corretamente o cabeçalho das colunas.

O cabeçalho das colunas não foram traduzidos para o idioma Português, o qual está configurado para o ambiente.

Assistente de Configuração Totvs Apps (ConfigAppsWizard)

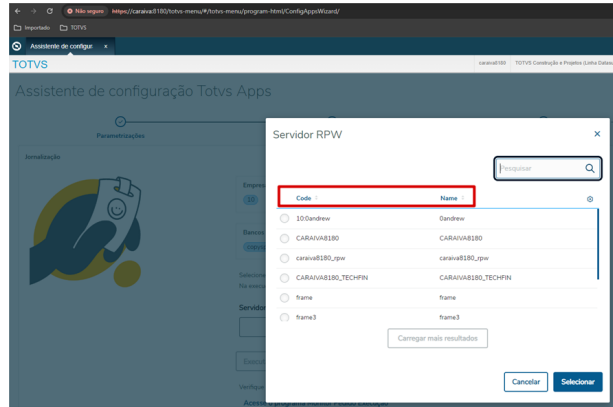

Sincronização de Dados Datasul x Totvs Apps (AU0109)

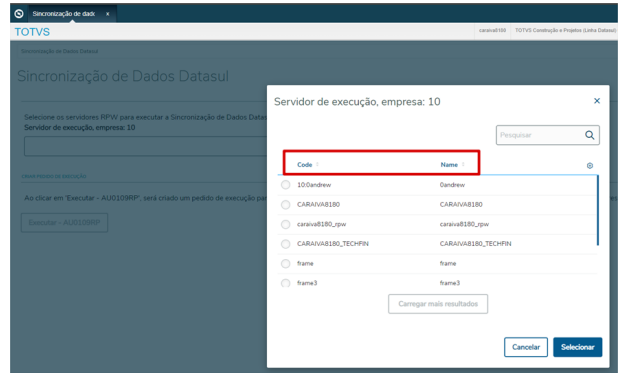

03. SOLUÇÃO

Ajustadas as telas do **Assistente de Configuração Totvs Apps (ConfigAppsWizard)** e **Sincronização de Dados Datasul x Totvs Apps (AU0109)**, para o **Pesquisar do Servidor de Execução** mostrar o cabeçalho das colunas traduzido corretamente.

O cabeçalho das colunas foram traduzidos para o idioma Português, o qual está configurado para o ambiente. Tratamento aplicado para os idiomas Espanhol, Inglês e Português.

Assistente de Configuração Totvs Apps (ConfigAppsWizard)

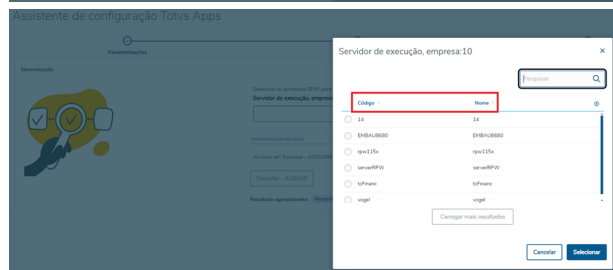
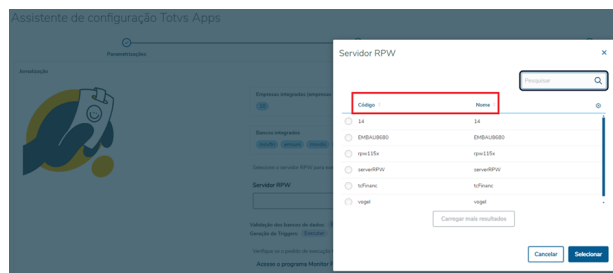

Sincronização de Dados Datasul x Totvs Apps (AU0109)

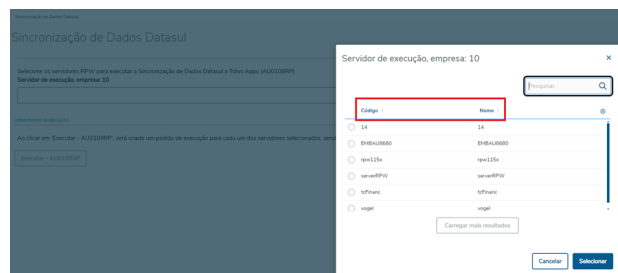

04. DEMAIS INFORMAÇÕES

Não se aplica

05. ASSUNTOS RELACIONADOS

- Não se aplica

4.15.24 DFWKDATASUL-3393 DT Propriedades Gerais - RFI - Lookup usuário, não está carregando a literais corretamente

01. DADOS GERAIS

| | |
|--|---|
| Produto: | TOTVS Framework |
| Linha de Produto: | Linha Datasul |
| Segmento: | Tecnologia |
| Módulo: | Framework (Linha Datasul) - Segurança (SEC) |
| Função: | Lookup RFI |
| País: | Brasil |
| Ticket: | |
| Requisito/Story/Issue (informe o requisito relacionado) : | DFWKDATASUL-3393 |

02. SITUAÇÃO/REQUISITO

Não está sendo feita a tradução correta das colunas do lookup dos usuários do RFI (Tela Propriedades Gerais).

03. SOLUÇÃO

Foi efetuada a inserção das literais na tela e retirados os campos "E-mail" e "Dialeto", pois não eram relevantes.

04. DEMAIS INFORMAÇÕES

Não se aplica.

05. ASSUNTOS RELACIONADOS

- Não se aplica.

4.15.25 DFWKDATASUL-3394 DT Propriedades Segurança - Grupo de exceção do Timeout - Lookup grupos, não está carregando a literais corretamente

01. DADOS GERAIS

| | |
|--|---|
| Produto: | TOTVS Framework |
| Linha de Produto: | Linha Datasul |
| Segmento: | Tecnologia |
| Módulo: | Framework (Linha Datasul) - Segurança (SEC) |
| Função: | Lookup Grupos |
| País: | Brasil |
| Ticket: | |
| Requisito/Story/Issue (informe o requisito relacionado) : | DFWKDATASUL-3394 |

02. SITUAÇÃO/REQUISITO

Não está sendo feita a tradução correto das colunas do lookup Grupo de exceção do Timeout.

03. SOLUÇÃO

Foi efetuada a inserção da literal na tela.

04. DEMAIS INFORMAÇÕES

Não se aplica.

05. ASSUNTOS RELACIONADOS

- Não se aplica.

4.15.26 DFWKDATASUL-3405 DT Correção do case em endpoints Smart View

01. DADOS GERAIS

| | |
|--|---|
| Produto: | TOTVS Framework |
| Linha de Produto: | Linha Datasul |
| Segmento: | Tecnologia |
| Módulo: | Framework (Linha Datasul) - Utilitários (MUT) |
| Função: | Utilitários |
| País: | Brasil |
| Ticket: | - |
| Requisito/Story/Issue (informe o requisito relacionado) : | DFWKDATASUL-3405 |

02. SITUAÇÃO/REQUISITO

Uma nova versão do Smart View utiliza o padrão Camel Case nas propriedades do JSON.

03. SOLUÇÃO

Realizado o ajuste nas propriedades para atender ao novo padrão.

Antes

```
{
  ...
  MultiValue: "false",
  ...
}
```

Depois

```
{
  ...
  multiValue: "false",
  ...
}
```

04. DEMAIS INFORMAÇÕES

Não se aplica.

05. ASSUNTOS RELACIONADOS

- Não se aplica.

4.15.27 DFWKDATASUL-3406 DT Inconsistência do endpoint well-known em ambientes com proxy

01. DADOS GERAIS

| | |
|--|---|
| Produto: | TOTVS Framework |
| Linha de Produto: | Linha Datasul |
| Segmento: | Tecnologia |
| Módulo: | Framework (Linha Datasul) - Utilitários (MUT) |
| Função: | SmartView |
| País: | Brasil |
| Ticket: | |
| Requisito/Story/Issue (informe o requisito relacionado) : | DFWKDATASUL-3406 |

02. SITUAÇÃO/REQUISITO

Em servidores com proxy ativado, o *endpoint* de descoberta do produto Datasul para o SmartView (<http://<servidor>:<porta>/totvs-login/sv/.well-known>) está retornando informações de endereço com base na requisição, fazendo com que o SmartView não consiga acessar os serviços listados pelo *endpoint*.

03. SOLUÇÃO

O *endpoint* de descoberta do produto Datasul foi ajustado para listar os serviços com os endereços, se especificados, nas propriedades *X-Forwarded-Proto* (protocolo), *X-Forwarded-Host* (host) e *X-Forwarded-Port* (porta) do cabeçalho da requisição. Caso não esteja especificada tais propriedades no cabeçalho, o *endpoint* continuará retornando como endereço, o próprio host e porta da requisição.

04. DEMAIS INFORMAÇÕES

Não se aplica.

05. ASSUNTOS RELACIONADOS

- Não se aplica.

You are using an UNLICENSED copy of **Scroll PDF Exporter for Confluence**. Do you find Scroll PDF Exporter useful? Consider purchasing it today:
<https://marketplace.atlassian.com/apps/7019/scroll-pdf-exporter-for-confluence?tab=overview&hosting=datacenter>

4.15.28 DFWKDATASUL-3503 DT Token JWT, formato do retorno erro 500 - Erro de Broker não cadastrado

01. DADOS GERAIS

| | |
|--|---|
| Produto: | TOTVS Framework |
| Linha de Produto: | Linha Datasul |
| Segmento: | Tecnologia |
| Módulo: | Framework (Linha Datasul) - Segurança (SEC) |
| Função: | Token JWT |
| País: | Brasil |
| Ticket: | |
| Requisito/Story/Issue (informe o requisito relacionado) : | DFWKDATASUL-3503 |

02. SITUAÇÃO/REQUISITO

Ao requisitar um broker por intermédio de um token JWT e por algum motivo o mesmo não for encontrado, o sistema retorna uma mensagem de erro com o HTTP Status 500 (Internal Server Error), no qual ocasiona dificuldades em seu tratamento para exibição.

03. SOLUÇÃO

Foram efetuados alterações no status de retorno para seguir o padrão definido no Guia de API TOTVS, onde para este cenário, será considerado um "erro de negócio" e será enviada o HTTP Status 400 (Bad Request).

04. DEMAIS INFORMAÇÕES

Também foram efetuados ajustes nas informações contidas da mensagem de retorno para que fique mais aderente ao guia e facilite o tratamento dos erros.

Erro na decodificação do token JWT

| Antes | Depois |
|---|---|
| <pre>{ "detailedMessage": "Código do broker de conexão não encontrado para a Empresa: 10 Aplicativo: -JWT_APP_ERROR- Alias: *! Verifique as configurações da empresa nos Parâmetros do Foundation (BTB962AA).", "code": 500 INTERNAL_SERVER_ERROR, "message": "Internal server error" }</pre> | <pre>{ "detailedMessage": "Código do broker de conexão não encontrado para a Empresa: 10 Aplicativo: -JWT_APP_ERROR- Alias: *! Verifique as configurações da empresa nos Parâmetros do Foundation (BTB962AA).", "code": "400", "message": "Ocorreu um erro ao decodificar o Token JWT!" }</pre> |

Broker não encontrado

| Antes | Depois |
|--|---|
| <pre>{ "detailedMessage": "Código do broker de conexão não encontrado para a Empresa: 10 Aplicativo: 4020 Alias: *! Verifique as configurações da empresa nos Parâmetros do Foundation (BTB962AA).", "code": 500 INTERNAL_SERVER_ERROR, "message": "Internal server error" }</pre> | <pre>{ "detailedMessage": "Código do broker de conexão não encontrado para a Empresa: 10 Aplicativo: 4020 Alias: *! Verifique as configurações da empresa nos Parâmetros do Foundation (BTB962AA).", "code": "400", "message": "Ocorreu um erro ao localizar o broker!" }</pre> |

05. ASSUNTOS RELACIONADOS

- [Guia de API TOTVS](#)

4.15.29 DFWKDATASUL-3576 DT Integração do monitor EAI2 aponta para servidor fixo que não é controlado pelo Produto Datasul

01. DADOS GERAIS

| | |
|--|---|
| Produto: | TOTVS Framework |
| Linha de Produto: | Linha Datasul |
| Segmento: | Tecnologia |
| Módulo: | Framework (Linha Datasul) - Enterprise Application Integration (EAI2) |
| Função: | EAI Monitor |
| País: | Brasil |
| Ticket: | |
| Requisito/Story/Issue (informe o requisito relacionado) : | DFWKDATASUL-3576 |

02. SITUAÇÃO/REQUISITO

Integração do monitor **EAI2** aponta para servidor fixo que não é controlado pelo **Produto Datasul**.

```
SCHEMA_PATH: '[https://api.totvs.com.br/legado/MsgUnica/monitor]'
```

Conseqüentemente isso gerou o erro de CORS, pois o fonte acessado pelo endereço não existe mais no repositório: <https://api.totvs.com.br/legado/MsgUnica/monitor/jsschema/messages.json>.

```
Access to XMLHttpRequest at 'https://api.totvs.com.br/legado/MsgUnica/monitor/jsschema/messages.json' from origin 'https://portalplast158689.datasul.cloudtotvs.com.br' has been blocked by CORS policy: No 'Access-Control-Allow-Origin' header is present on the requested resource.
angular.js:19893
GET https://api.totvs.com.br/legado/MsgUnica/monitor/jsschema/messages.json net::ERR_FAILED 302 (Found)
```

03. SOLUÇÃO

Alterado o parâmetro **SCHEMA_PATH** para indicar um caminho relativo dentro do projeto **totvseai-monitor**.

```
SCHEMA_PATH: '/totvseai-monitor',
```

04. DEMAIS INFORMAÇÕES

Não se aplica

05. ASSUNTOS RELACIONADOS

- Não se aplica

4.15.30 DFWKDATASUL-3676 DT Texto de botões da tela de teste de envio de e-mail incorretos

01. DADOS GERAIS

| | |
|--|---|
| Produto: | TOTVS Framework |
| Linha de Produto: | Linha Datasul |
| Segmento: | Tecnologia |
| Módulo: | Framework (Linha Datasul) - Configurações (CFG) |
| Função: | Configuração de e-mail |
| País: | Brasil |
| Ticket: | |
| Requisito/Story/Issue (informe o requisito relacionado) : | DFWKDATASUL-3676 |

02. SITUAÇÃO/REQUISITO

- Botões da tela de teste de envio de e-mail (Propriedades do sistema > Propriedades E-mail > Teste envio de e-mail) estão com os textos incorretos ("close" e "Fechar").

03. SOLUÇÃO

- A tela foi ajustada e os textos dos botões foram corrigidos para "Fechar" e "Enviar".

04. DEMAIS INFORMAÇÕES

- Não se aplica

05. ASSUNTOS RELACIONADOS

- Não se aplica

4.15.31 DFWKDATASUL-3924 DT Erro ao executar o au0109

01. DADOS GERAIS

| | |
|--|---|
| Produto: | TOTVS Framework |
| Linha de Produto: | Linha Datasul |
| Segmento: | Tecnologia |
| Módulo: | Framework (Linha Datasul) - Integrações Framework (INT) |
| Função: | Sincronização de Dados - AU0109 |
| País: | Brasil |
| Ticket: | |
| Requisito/Story/Issue (informe o requisito relacionado) : | DFWKDATASUL-3924 |

02. SITUAÇÃO/REQUISITO

Ao executar a Sincronização de Dados - AU0109, em ambiente Progress, ocorrem os erros abaixo:

- 56990 Não foi possível realizar a pesquisa para integração. Verifique se as triggers, policies e scripts de alteração de banco foram aplicados.
- 57481 Campo fwk_created_at não existe na tabela pessoa_jurid

03. SOLUÇÃO

- O programa de sincronização ajustado para que o erro apresentado não ocorra indevidamente.

04. DEMAIS INFORMAÇÕES

- Não se aplica

05. ASSUNTOS RELACIONADOS

- Não se aplica

4.15.32 DFWKDATASUL-3954 19457040 DT Informe de Rendimentos (FP4510) e o Holerite (FP3500), não estão solicitando senha para abertura do arquivo .zip.

01. DADOS GERAIS

| | |
|--|---|
| Produto: | TOTVS Framework |
| Linha de Produto: | Linha Datasul |
| Segmento: | Manufatura |
| Módulo: | Framework (Linha Datasul) - Utilitários (MUT) |
| Função: | ut-zip.p |
| País: | Brasil |
| Ticket: | 19457040 |
| Requisito/Story/Issue (informe o requisito relacionado) : | DFWKDATASUL-3954 |

02. SITUAÇÃO/REQUISITO

Informe de Rendimentos (FP4510) e o Holerite (FP3500), não estão solicitando senha para abertura do arquivo .zip.

03. SOLUÇÃO

Alterada função utp\ut-zip.r para voltar a solicitar a senha em arquivos zip configurados para isso.

04. DEMAIS INFORMAÇÕES

Não se aplica.

05. ASSUNTOS RELACIONADOS

- Não se aplica.

4.15.33 DFWKDATASUL-3985 DT Considerar empresa na requisição de servidores de execução

01. DADOS GERAIS

| | |
|--|--|
| Produto: | TOTVS Framework |
| Linha de Produto: | Linha Datasul |
| Segmento: | Tecnologia |
| Módulo: | Framework (Linha Datasul) - Básico (BTB) |
| Função: | Monitor de Pedidos |
| País: | Brasil |
| Ticket: | |
| Requisito/Story/Issue (informe o requisito relacionado) : | DFWKDATASUL-3985 |

02. SITUAÇÃO/REQUISITO

Ao alterar um pedido de execução de uma empresa diferente da corrente, a opção de alterar pedido mostrava uma listagem incorreta de servidores disponíveis para execução do pedido.

03. SOLUÇÃO

Alterado a opção de alterar pedido para mostrar os servidores de execução conforme a empresa do pedido de execução.

04. DEMAIS INFORMAÇÕES

Não se aplica.

05. ASSUNTOS RELACIONADOS

- [Monitor Pedido Execução HTML \(pedido-execucao-monitor\)](#)

You are using an UNLICENSED copy of **Scroll PDF Exporter for Confluence**. Do you find Scroll PDF Exporter useful? Consider purchasing it today:
<https://marketplace.atlassian.com/apps/7019/scroll-pdf-exporter-for-confluence?tab=overview&hosting=datacenter>

4.15.34 DFWKDATASUL-4074 DT Problemas com dimensionamento de telas Progress após aplicar Novo FaceLift

01. DADOS GERAIS

| | |
|--|--|
| Produto: | TOTVS Framework |
| Linha de Produto: | Linha Datasul |
| Segmento: | Tecnologia |
| Módulo: | Framework (Linha Datasul) - Básico (BTB) |
| Função: | Facelift |
| País: | Brasil |
| Ticket: | |
| Requisito/Story/Issue (informe o requisito relacionado) : | DFWKDATASUL-4074 |

02. SITUAÇÃO/REQUISITO

Após aplicação do facelift algumas janelas estão ficando desajustadas, criando espaços em branco.

03. SOLUÇÃO

Ajustado o facelift para que as janelas fiquem ajustadas.

04. DEMAIS INFORMAÇÕES

Não se aplica.

05. ASSUNTOS RELACIONADOS

- Não se aplica.

4.15.35 DFWKDATASUL-4220 DT Problema na tradução dos campos do monitor do EAI > Mensagem > Lupa

01. DADOS GERAIS

| | |
|--|---|
| Produto: | TOTVS Framework |
| Linha de Produto: | Linha Datasul |
| Segmento: | Tecnologia |
| Módulo: | Framework (Linha Datasul) - Enterprise Application Integration (EAI2) |
| Função: | Monitor EAI |
| País: | Brasil |
| Ticket: | |
| Requisito/Story/Issue (informe o requisito relacionado) : | DFWKDATASUL-4220 |

02. SITUAÇÃO/REQUISITO

- Não são traduzidas as *labels* da tela de detalhe das mensagens no Monitor EAI.

03. SOLUÇÃO

- A tela de detalhamento da mensagem foi ajustada para localizar o arquivo *translations.js* do projeto *totvseai-monitor* corretamente.

04. DEMAIS INFORMAÇÕES

- Não se aplica

05. ASSUNTOS RELACIONADOS

- Não se aplica

4.15.36 DFWKDATASUL-4254 DT Busca pelo Identificador Datasul não retorna as mensagens na tela Mensagens > Registros

01. DADOS GERAIS

| | |
|--|---|
| Produto: | TOTVS Framework |
| Linha de Produto: | Linha Datasul |
| Segmento: | Tecnologia |
| Módulo: | Framework (Linha Datasul) - Integrações Framework (INT) |
| Função: | Smart Link |
| País: | Brasil |
| Ticket: | |
| Requisito/Story/Issue (informe o requisito relacionado) : | DFWKDATASUL-4254 |

02. SITUAÇÃO/REQUISITO

Os registros não são retornados ao realizar a pesquisa pelo Identificador Datasul na tela de Registros do programa **Smart Link**.

Registros Identificador Datasul 🔍

| Identificador Datasul | Código | Tipo | Usuário | Empresa | Data Criação | |
|--------------------------------------|--------|-------------|-------------|---------|---------------------|--|
| af6a50df-8b50-04be-be14-022c48b440c7 | 0 | ERRO | | | | |
| af6a50df-8b50-04be-be14-022c48b440c7 | 0 | ERRO | | | | |
| af6a50df-8b50-04be-be14-022c48b440c7 | 0 | ERRO | | | | |
| 89e83720-adc9-9999-be14-e8bac0363171 | 57783 | INFORMATIVO | dfwkdatasul | 10 | 07/03/2024 16:30:46 | |

Ao pesquisar pelo Identificador Datasul **af6a50df-8b50-04be-be14-022c48b440c7**, o registro não foi localizado.

You are using an UNLICENSED copy of **Scroll PDF Exporter for Confluence**. Do you find Scroll PDF Exporter useful? Consider purchasing it today: <https://marketplace.atlassian.com/apps/7019/scroll-pdf-exporter-for-confluence?tab=overview&hosting=datasulcenter>

Registros

ie-be14-022c48b440c7

| Identificador Datasul | Código | Tipo | Usuário | Empresa | Data Criação | |
|------------------------|--------|------|---------|---------|--------------|--|
| Nenhum dado encontrado | | | | | | |

Carregar mais resultados

03. SOLUÇÃO

Ajustada a tela de Registros para retornar a mensagem ao realizar a pesquisa pelo Identificador Datasul.

Registros

Identificador Datasul

| Identificador Datasul | Código | Tipo | Usuário | Empresa | Data Criação | |
|--------------------------------------|--------|-------------|-------------|---------|---------------------|--|
| af6a50df-8b50-04be-be14-022c48b440c7 | 0 | ERRO | | | | |
| af6a50df-8b50-04be-be14-022c48b440c7 | 0 | ERRO | | | | |
| af6a50df-8b50-04be-be14-022c48b440c7 | 0 | ERRO | | | | |
| 89e83720-adc9-9999-be14-e8bac0363171 | 57783 | INFORMATIVO | dfwkdatasul | 10 | 07/03/2024 16:30:46 | |
| f70acdb6-dba4-a4a5-be14-bfc7484267b4 | 57783 | INFORMATIVO | dfwkdatasul | 10 | 05/03/2024 12:07:19 | |
| f70acdb6-dba4-a4a5-be14-a5c7989e9701 | 57783 | INFORMATIVO | dfwkdatasul | 10 | 05/03/2024 11:57:46 | |
| f70acdb6-dba4-a4a5-be14-9fc71008098c | 57783 | INFORMATIVO | dfwkdatasul | 10 | 05/03/2024 11:55:48 | |
| f70acdb6-dba4-a4a5-be14-8bc740dff56f | 57783 | INFORMATIVO | dfwkdatasul | 10 | 05/03/2024 11:48:37 | |
| f70acdb6-dba4-a4a5-be14-89c7802333fb | 57783 | INFORMATIVO | dfwkdatasul | 10 | 05/03/2024 11:48:05 | |
| ed669d30-daf2-a6a4-be14-f5ba30b824cf | 57783 | INFORMATIVO | dfwkdatasul | 10 | 04/03/2024 16:35:33 | |

Ao pesquisar pelo Identificador Datasul **af6a50df-8b50-04be-be14-022c48b440c7**, o registro foi localizado.

Registros

ie-be14-022c48b440c7

| Identificador Datasul | Código | Tipo | Usuário | Empresa | Data Criação | |
|--------------------------------------|--------|-------------|-------------|---------|---------------------|--|
| af6a50df-8b50-04be-be14-022c48b440c7 | 57783 | INFORMATIVO | dfwkdatasul | 10 | 27/02/2024 14:17:41 | |
| af6a50df-8b50-04be-be14-022c48b440c7 | 0 | ERRO | | | | |
| af6a50df-8b50-04be-be14-022c48b440c7 | 0 | ERRO | | | | |
| af6a50df-8b50-04be-be14-022c48b440c7 | 0 | ERRO | | | | |

Carregar mais resultados

04. DEMAIS INFORMAÇÕES

Não se aplica.

You are using an UNLICENSED copy of Scroll PDF Exporter for Confluence. Do you find Scroll PDF Exporter useful? Consider purchasing it today: <https://marketplace.atlassian.com/apps/7019/scroll-pdf-exporter-for-confluence?tab=overview&hosting=datasulcenter>

05. ASSUNTOS RELACIONADOS

- Não se aplica

4.15.37 DFWKDATASUL-4304 DT Inclusão de Contexto de Licença e Refresh Token em URL de recursos do Smart View

01. DADOS GERAIS

| | |
|--|--|
| Produto: | TOTVS Framework |
| Linha de Produto: | Linha Datasul |
| Segmento: | Tecnologia |
| Módulo: | Framework (Linha Datasul) - Menu (MNU) |
| Função: | Recursos do Smart View (relatórios, tabelas dinâmicas e visões de dados) |
| País: | Brasil |
| Ticket: | |
| Requisito/Story/Issue (informe o requisito relacionado) : | DFWKDATASUL-4304 |

02. SITUAÇÃO/REQUISITO

Ao acessar algum recurso do Smart View (relatório, tabela dinâmica ou visão de dados), as informações de Refresh Token (token de atualização de sessão de usuário, escopo e contexto de licença (necessário para o correto consumo de licença) não são repassadas ao Smart View.

03. SOLUÇÃO

Foi realizado um ajuste na chamada de recursos do Smart View do menu Datasul e do programa Recursos do Smart View (html.fwk-smartview-report) repassando as informações necessárias para o correto consumo de licença e controle de sessão.

04. DEMAIS INFORMAÇÕES

Não se aplica.

05. ASSUNTOS RELACIONADOS

- Não se aplica

4.15.38 DFWKDATASUL-4357 DT Criação da tela inicial do cadastro de empresas

01. DADOS GERAIS

| | |
|--|--|
| Produto: | TOTVS Framework |
| Linha de Produto: | Linha Datasul |
| Segmento: | Tecnologia |
| Módulo: | Framework (Linha Datasul) - Básico (BTB) |
| Função: | html.companies |
| País: | Brasil |
| Ticket: | |
| Requisito/Story/Issue (informe o requisito relacionado) : | DFWKDATASUL-4357 |

02. SITUAÇÃO/REQUISITO

Atualmente o programa *btb/btb962aa.p* é uma tela Progress, e a mesma está sendo migrada para uma tela web.

03. SOLUÇÃO

Foi criado a tela *html.companies* que compõe inicialmente o cadastro de empresas do Foundation.

Empresas

Empresas

+ Adicionar

| Empresa | Razão social | Nome Abreviado | CNPJ | |
|---------|---|---------------------|--------------------|-----|
| A | A - Empresa | A company | 99.999.999/9999-99 | ... |
| B | B - Empresa | B | 99.999.999/9999-99 | ... |
| C | C - Empresa | C | 99.999.999/9999-99 | ... |
| D | D - Empresa | D | 99.999.999/9999-99 | ... |
| FND | Empresa do Foundation - Inicialização Produto TOTVS | TOTVS Inicialização | 53.113.791/0001-22 | ... |

Carregar mais resultados

04. DEMAIS INFORMAÇÕES

Não se aplica.

05. ASSUNTOS RELACIONADOS

- Não se aplica.

4.15.39 DFWKDATASUL-4380 DT Webservice EAI não comunica com PIMSCONNECTOR

01. DADOS GERAIS

| | |
|--|---|
| Produto: | TOTVS Framework |
| Linha de Produto: | Linha Datasul |
| Segmento: | Tecnologia |
| Módulo: | Framework (Linha Datasul) - Enterprise Application Integration (EAI2) |
| Função: | EAI2 |
| País: | Brasil |
| Ticket: | |
| Requisito/Story/Issue (informe o requisito relacionado) : | DFWKDATASUL-4380 |

02. SITUAÇÃO/REQUISITO

- Ao tentar abrir uma conexão com o endereço WSDL do EAI (<http://servidor:porta/totvseai/public/ws/EAIService?wsdl>) que consta na documentação <https://tdn.totvs.com/display/public/LDT/1+GUIA+EAI2+-+Datasul>, estava sendo retornado o erro abaixo:
 - Error loading WSDL There was something wrong with the WSDL you are trying to import WSDLException (at /definitions): faultCode=INVALID_WSDL: Expected element <http://schemas.xmlsoap.org/wsdl/definitions>'.

03. SOLUÇÃO

- Foi realizada a alteração do arquivo WSDL do EAI para permitir a conexão com o WSDL.

04. DEMAIS INFORMAÇÕES

- Não se aplica.

05. ASSUNTOS RELACIONADOS

- Não se aplica

4.15.40 DFWKDATASUL-4437 DT Alterar descrição do programa html.fwk-smartview-report

01. DADOS GERAIS

| | |
|--|--|
| Produto: | TOTVS Framework |
| Linha de Produto: | Linha Datasul |
| Segmento: | Tecnologia |
| Módulo: | Framework (Linha Datasul) - Menu (MNU) |
| Função: | Nome no menu |
| País: | Brasil |
| Ticket: | |
| Requisito/Story/Issue (informe o requisito relacionado) : | DFWKDATASUL-4437 |

02. SITUAÇÃO/REQUISITO

Melhorar a integração produto Datasul x Smart View alterando a descrição do programa que lista os relatórios, visões de dados e tabelas dinâmicas.

03. SOLUÇÃO

A descrição foi alterada de "Relatórios SmartView" para "Recursos do Smart View", alterando de "relatórios" para "recursos" e colocando um espaço no meio de "Smart View" que é a forma correta de escrever.

04. DEMAIS INFORMAÇÕES

- [Guia de Uso - Relatórios do SmartView com ERP Datasul](#)

05. ASSUNTOS RELACIONADOS

- Não se aplica.

4.15.41 DFWKDATASUL-4499 DT Correção ut-zip para correto funcionamento no Linux

01. DADOS GERAIS

| | |
|--|---|
| Produto: | TOTVS Framework |
| Linha de Produto: | Linha Datasul |
| Segmento: | |
| Módulo: | Framework (Linha Datasul) - Utilitários (MUT) |
| Função: | Utilitário zip |
| País: | Brasil |
| Ticket: | |
| Requisito/Story/Issue (informe o requisito relacionado) : | DFWKDATASUL-4499 |

02. SITUAÇÃO/REQUISITO

Foi identificado que em ambiente Linux o programa utilitário de zip estava com problemas.

03. SOLUÇÃO

Foi ajustado o programa para funcionar em ambos os ambientes.

04. DEMAIS INFORMAÇÕES

Não se aplica.

05. ASSUNTOS RELACIONADOS

- Não se aplica.

4.15.42 DFWKDATASUL-4580 DT Não é possível alterar pedido de execução com agenda interna com faixa

01. DADOS GERAIS

| | |
|--|--|
| Produto: | TOTVS Framework |
| Linha de Produto: | Linha Datasul |
| Segmento: | Tecnologia |
| Módulo: | Framework (Linha Datasul) - Básico (BTB) |
| Função: | Monitor de pedidos |
| País: | Brasil |
| Ticket: | |
| Requisito/Story/Issue (informe o requisito relacionado) : | DFWKDATASUL-4580 |

02. SITUAÇÃO/REQUISITO

Para pedidos que tenham agenda interna criada e nesta agenda contenha uma faixa cadastrada não é possível concluir a alteração do pedido, ocorrendo um erro.

03. SOLUÇÃO

Ao alterar um pedido que tenha uma agenda interna criada e que tenha faixa cadastrada permitir alterar o pedido sem ocorrer o erro.

04. DEMAIS INFORMAÇÕES

Não se aplica.

05. ASSUNTOS RELACIONADOS

[Monitor Pedido Execução HTML \(pedido-execucao-monitor\)](#)

4.15.43 DFWKDATASUL-4586 DT Validação Totvs RAC

01. DADOS GERAIS

| | |
|--|---|
| Produto: | TOTVS Framework |
| Linha de Produto: | Linha Datasul |
| Segmento: | Tecnologia |
| Módulo: | Framework (Linha Datasul) - Segurança (SEC) |
| Função: | TOTVS RAC |
| País: | Brasil |
| Ticket: | |
| Requisito/Story/Issue (informe o requisito relacionado) : | DFWKDATASUL-4586 |

02. SITUAÇÃO/REQUISITO

Ao salvar as propriedades integrações, é exibida uma mensagem de erro de integração com o TOTVS RAC mesmo com o parâmetro desabilitado.

03. SOLUÇÃO

Foram efetuados ajustes para que as validações e integrações com o TOTVS RAC sejam efetuadas somente quando o parâmetro estiver ativo.

04. DEMAIS INFORMAÇÕES

Não se aplica.

05. ASSUNTOS RELACIONADOS

- Não se aplica.

4.15.44 DFWKDATASUL-4951 DT Bloqueio de acesso ao ERP para versões desatualizadas do License Server (LS)

01. DADOS GERAIS

| | |
|--|---|
| Produto: | TOTVS Framework |
| Linha de Produto: | Linha Datasul |
| Segmento: | Tecnologia |
| Módulo: | Framework (Linha Datasul) - License Server (LS) |
| Função: | License Server (LS) |
| País: | Brasil |
| Ticket: | |
| Requisito/Story/Issue (informe o requisito relacionado) : | DFWKDATASUL-4951 |

02. SITUAÇÃO/REQUISITO

Ao realizar acesso ao ERP não há verificação de versão mínima do **License Server (LS)** para garantir o uso adequado da aplicação.

03. SOLUÇÃO

Implementada validação de versão mínima necessária do **License Server (LS)** para uso do ERP.

Caso não esteja na versão mínima necessária **não será permitido o acesso ao produto após a realização do login.**

Versão mínima do License Server (LS) estabelecida em 3.6.1.

Abaixo exemplo da mensagem de validação apresentada no login do produto:

Erro no servidor de licenças

Versão do License Server não suportada

[Ocultar detalhes](#)

License server utilizado está na versão **3.6.0**, entretanto a versão mínima necessária é 3.6.1. Contate o administrador.

Fechar

04. DEMAIS INFORMAÇÕES

Não se aplica.

05. ASSUNTOS RELACIONADOS

- Não se aplica.

4.15.45 DFWKDATASUL-4953 DT Informações do sistema apresentando versão incorreta

01. DADOS GERAIS

| | |
|--|--|
| Produto: | TOTVS Framework |
| Linha de Produto: | Linha Datasul |
| Segmento: | Tecnologia |
| Módulo: | Framework (Linha Datasul) - Menu (MNU) |
| Função: | Menu |
| País: | Brasil |
| Ticket: | |
| Requisito/Story/Issue (informe o requisito relacionado) : | DFWKDATASUL-4953 |

02. SITUAÇÃO/REQUISITO

Há situações em que a versão do produto é apresentada como 11.5.x, ao invés da versão expedida, por exemplo 12.1.2307. Sendo que esta informação incorreta pode ser enviada ao **License Server (LS)**.

03. SOLUÇÃO

Efetuada implementações para usar a versão armazenada no banco de dados, a qual é automaticamente atualizada no banco sempre que o ERP é atualizado através do console de atualização.

```
TOTVSLICENSESERVER_GETLICENSE[{"route":"pedido-execucao-monitor","ownerClientPort":8288,"method":"getLicense","ownerServerIP":"moitas","DFWVersion":"12.1.2307","ownerThread":1,"moduleId":"5550","version":"1.0","userId":"super","ownerClientIP":"10.171.119.16","fullDeterminado":false,"federalId":"53113791000122"}]
```

04. DEMAIS INFORMAÇÕES

Não se aplica.

05. ASSUNTOS RELACIONADOS

- Não se aplica.

4.15.46 DFWKDATASUL-5385 DT Evitar a interrupção da geração de policieis no primeiro erro encontrado

01. DADOS GERAIS

| | |
|--|---|
| Produto: | TOTVS Framework |
| Linha de Produto: | Linha Datasul |
| Segmento: | Tecnologia |
| Módulo: | Framework (Linha Datasul) - Integrações Framework (INT) |
| Função: | Integração TOTVS APPs |
| País: | Brasil |
| Ticket: | |
| Requisito/Story/Issue (informe o requisito relacionado) : | DFWKDATASUL-5385 |

02. SITUAÇÃO/REQUISITO

- A geração de policieis é interrompida por completa quando ocorre algum erro no processamento de uma tabela.

03. SOLUÇÃO

- Foram realizados tratamentos de erros no programa de geração de policieis, sendo que ao ocorrer algum erro o mesmo será reportado no arquivo de saída. O processo atual é resiliente prosseguindo com o processamento de outras tabelas caso seja possível.

04. DEMAIS INFORMAÇÕES

- Não se aplica.

05. ASSUNTOS RELACIONADOS

- Não se aplica